

2023 | 24

Salle de bains



MEMBRE DU RÉSEAU ALGOREL 

**PLOMBERIE
DOM**

MEMBRE DU RÉSEAU ALGOREL

Votre équipement **PLOMBERIE** aux Antilles – Guyane

Forts de notre métier de négociants en plomberie (sanitaire, robinetterie, évier, assainissement, TP, VRD...) et tous issus du bâtiment de la région Antilles-Guyane, nous avons créé Plomberie Dom à partir de sociétés familiales, aujourd'hui affiliées au Groupe G2C.

Nous sommes également membres du réseau Algorel, groupement d'achat n°1 en France, qui compte aujourd'hui 680 adhérents.

Grâce à des collaborateurs spécialisés chacun dans leur domaine, nous mettons tout en œuvre pour vous garantir le meilleur.

Par la qualité de nos produits sélectionnés parmi les plus grandes marques, nos prix compétitifs, notre proximité avec 8 points de vente, et par notre service dédié en magasin pour vous accompagner dans la réalisation de vos projets.

Et c'est parce que chez Plomberie Dom nous sommes des gentlemen du service, que de nombreux professionnels et particuliers nous font confiance depuis plus de 20 ans.



Découvrez

NOS PAGES CONNECTÉES

Ab
ambiance bain



+ d'infos

Nouveau

Scannez le code QR et obtenez plus d'informations

(fiches techniques, notices de montage,
visuels complémentaires...)



1



Accédez à la page de la marque.
Choisissez le ou les produits
qui vous intéressent.

2



Cliquez sur les onglets
pour obtenir plus de détails
sur le produit.

3



Accédez aux
différentes informations
complémentaires.

COLLECTIONS

- Duravit
- Geberit
- Ideal Standard

20

p.22
p.34
p.42

MEUBLES ET VASQUES

- Meubles
- Vasques, lavabos et bidets
- Armoires de toilette et miroirs

44

p.48
p.57
p.63

DOUCHE

- Receveurs
- Vidages et siphons
- Panneaux d'habillage
- Portes et parois

64

p.68
p.70
p.73
p.75

BAIN ET BIEN-ÊTRE

- Baignoires

82

p.86

ROBINETTERIE

- Mitigeurs et mélangeurs
- Thermostatiques
- Kits de douche
- Colonnes de douche
- Robinetterie encastrée
- Robinetterie électronique

92

p.96
p.106
p.108
p.109
p.112
p.114





ESPACE TOILETTES

- WC à poser / WC suspendus
- Bâti-supports, habillages et plaques
- WC lavants
- Lave-mains
- Broyeurs

116

p.120
p.130
p.133
p.134
p.135

ACCESSOIRES

- Accessoires de salle de bains
à fixer et à poser
- Accessoires confort et accessibilité

138

p.142
p.144

CUISINE

- Éviers de synthèse
- Éviers inox
- Robinetterie

148

p.152
p.154
p.155





DOSSIER SMART

- Le sans-contact
- Les économies d'eau
- Le sur-mesure / Solution gain de place
- Le maintien à domicile / L'accessibilité
- La douche accessible zéro ressaut

Vous avez un besoin, nous avons la solution.

LE SANS-CONTACT

Aujourd'hui, plus que jamais, l'hygiène est au cœur de nos préoccupations.

La technologie sans contact permet d'éviter la transmission de germes, de bactéries et la contamination aux virus au sein d'un même foyer ou d'une collectivité.

Esthétiques et fonctionnels, les équipements sans contact ont été pensés pour faciliter votre quotidien.

Robinetterie, distributeur de savon, plaque de commande, miroir... autant d'éléments qui composent votre salle de bains et qui vous permettent d'allier hygiène et design.

Le sans-contact offre également une utilisation économique et durable.

Par exemple en robinetterie avec la fonction temporisée ou le détecteur de mouvement : l'eau se coupe automatiquement.

Retrouvez dans les pages suivantes notre sélection de produits sans contact, qui vous permettront de profiter d'une salle de bains hygiénique, fonctionnelle et économique.

Ceraplan iX

le mitigeur sans contact

Économique et écologique, adaptez son fonctionnement à chaque occasion. Disponible à partir de juin 2023.

LA FLEXIBILITÉ ET LE CONTRÔLE D'UN
MITIGEUR DE LAVABO À LEVIER UNIQUE



Une solution 2-en-1

Les utilisateurs peuvent bénéficier à la fois de la **fonction sans contact**, qui déclenche automatiquement l'écoulement de l'eau froide et du **fonctionnement manuel**, qui permet un contrôle précis de la température et du débit de l'eau.

Une économie d'eau assurée

Le mitigeur Ceraplan iX permet une **importante économie d'eau** grâce à sa fonction sans contact, et la technologie BlueStart contribue également à réduire la consommation d'énergie grâce à l'activation sans contact de l'eau froide.



LES ÉCONOMIES D'EAU

Vous avez besoin de maîtriser votre budget ou vous êtes sensible au bien-être de la planète ? Les professionnels de la salle de bains mettent tout en œuvre pour vous satisfaire et les moyens pensés sont multiples :

- > les cartouches C3 ou CH3 pour réduire le débit de l'eau sur votre robinetterie
- > les packs WC / Lave-mains combinés 2-en-1
- > la technique avec le mécanisme 2/4 litres pour les WC réduisant ainsi le volume d'eau lors de l'activation de la chasse

Retrouvez dans notre dossier Smart les différentes solutions qui vous permettront d'adapter votre consommation d'eau sans modifier vos habitudes d'utilisation.

EcoSmart

des économies d'eau et d'énergie, un maximum de confort

Consommer moins est devenu une préoccupation majeure. Grâce à la technologie EcoSmart, réduisez vos dépenses et votre consommation d'eau.

PROFITEZ DU CONFORT HANSGROHE EN RÉALISANT JUSQU'À 60% D'ÉCONOMIES SUR VOTRE FACTURE D'EAU CHAUDE.

Les robinetteries EcoSmart

Un mitigeur de lavabo standard consomme en moyenne entre 8 et 13 L d'eau par minute. Un modèle EcoSmart consomme 5 L d'eau par minute, **soit jusqu'à 60% de moins**. Comment ? Un mousseur spécial est intégré au bec, permettant de limiter le débit en permanence et d'enrichir l'eau en air.



Les douches EcoSmart

Une douche de tête ou une douchette traditionnelle consomment en moyenne 15 L d'eau par minute. Un modèle EcoSmart consomme 9 L d'eau par minute, soit jusqu'à 60% de moins. Un joint torique réagissant à la pression est ajouté afin de **réduire la consommation tout en assurant un débit constant**.

Les avantages d'EcoSmart

Un débit réduit et constant, Un jet doux et généreux, des factures d'eau chaude réduites sur le long terme, des émissions de CO2 en baisse. Faites vous-même la simulation des économies réalisables via le calculateur Hansgrohe : <https://www.hansgrohe.fr/service/calculateurdeconomiesdeau>



hansgrohe

LE SUR-MESURE / SOLUTION GAIN DE PLACE

Créez et profitez d'un agencement sur-mesure de votre salle de bains !

Allier optimisation de la surface et esthétique va devenir un jeu d'enfants : envie de jouer sur les formes d'une paroi de douche en répondant à une contrainte d'espace ? Créez et vivez l'aménagement de votre salle de bains grâce aux multiples possibilités qu'offre « le sur-mesure/gain de place ».

Vous pourrez ainsi concrétiser votre salle de bains en fonction de vos goûts et non en fonction de vos contraintes de place.

- Meubles, portes de douche, receveurs, panneaux d'habillage
- Dimensions, formes, rangements
- Finitions, couleurs

Tout devient réalisable : inspirez-vous dans notre dossier Smart et retrouvez les produits concernés tout au long de votre catalogue.

À vous de jouer, belle création !

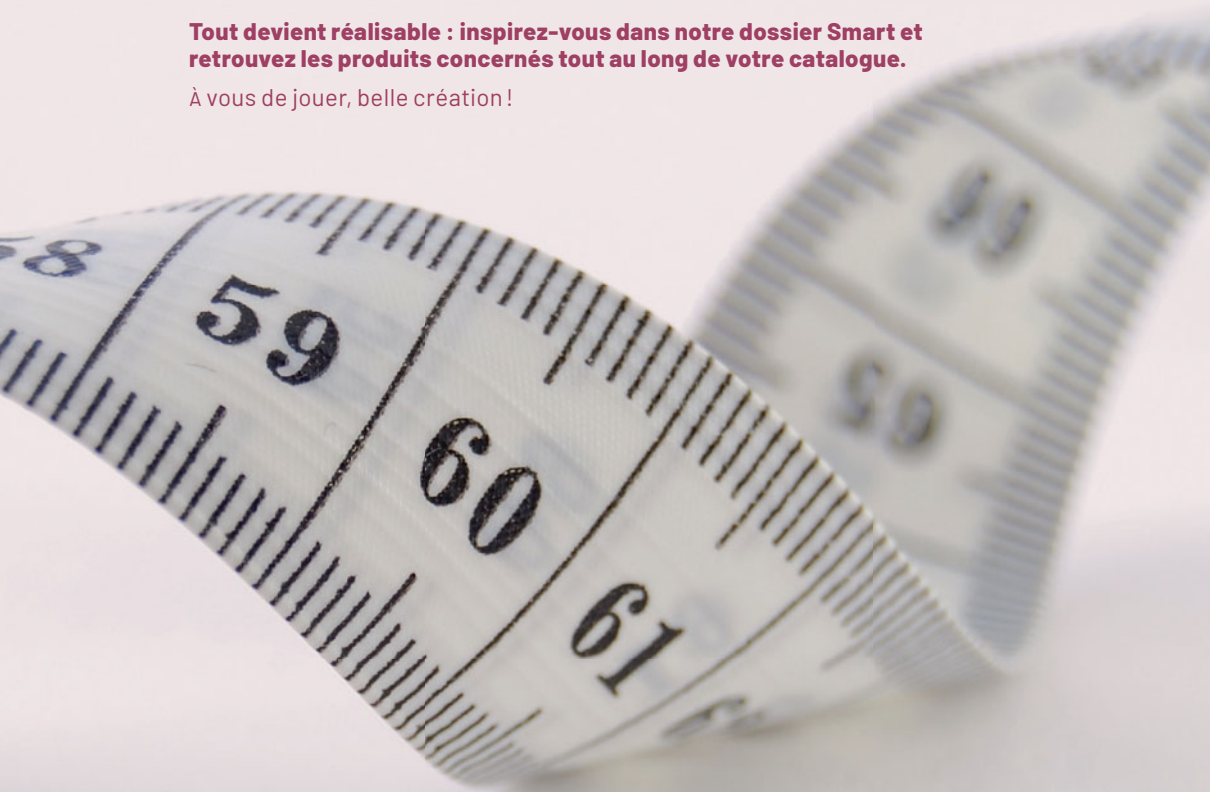

Les solutions de douches encastrées

design, flexibilité et confort

Adaptables aux envies et aux besoins de chacun(e), les douches encastrées offrent un plaisir de douche exceptionnel et durable.

DES POSSIBILITÉS DE PERSONNALISATION INFINIES GRÂCE AUX FINITIONS DE COULEUR FINISHPLUS !



Un design **minimaliste** et **élégant**

Caractérisées par un design épuré, les douches encastrées sont composées de peu d'éléments apparents, permettant une belle mise en avant du carrelage. Elles offrent un réel gain de place, laissant l'utilisateur profiter d'une grande liberté de mouvement dans l'espace de douche.



Une composition **100% flexible**

Le choix d'une douche encastrée est l'assurance d'une association personnalisée et sur-mesure. Formes, couleurs, dispositions sont au choix de l'utilisateur et modulables. Pour plus de confort, la robinetterie peut être positionnée à l'entrée de la zone de douche afin de pré-régler la température.

Une **sérénité** dans le temps

Le peu d'éléments apparents rend le nettoyage plus facile et plus rapide ! Les douches encastrées Hansgrohe sont associées au corps d'encastrement iBox Universal, garantissant une étanchéité parfaite ainsi qu'une grande flexibilité du fait de sa compatibilité avec plus de 200 façades de finition.

hansgrohe

i.life s

une conception intelligente permettant d'optimiser l'espace

I.LIFE S PERMET D'OPTIMISER VOTRE ESPACE EN GARDANT L'ESTHÉTIQUE DE VOTRE SALLE DE BAINS.

Meuble de salle de bains

i. life s apporte une touche d'élégance et de minimalisme contemporain à votre salle de bains. Disponible en 7 finitions. Meuble de 50 à 80 cm de largeur, avec une profondeur de 38 cm. Optez pour 1 ou 2 tiroirs.



Lave-mains gain de place

Sa profondeur de 21 cm et son design moderne en font l'allié idéal pour les petits espaces. Vous pouvez choisir de l'installer suspendu ou sur le meuble pour lave-mains i.life (en noir ou en blanc). Pour la poignée, optez pour le noir ou le chrome.

WC i.life s

Design, élégance et compacité pour le WC suspendu (profondeur 48 cm) ou sur pied (profondeur 60 cm).



Ideal Standard





NOTES

A series of horizontal dotted lines for writing notes, spanning the width of the page.

LE MAINTIEN À DOMICILE



L'offre maintien à domicile permet à chacun de profiter de sa salle de bains tout en alliant sécurité, confort et esthétique.

Douche à l'italienne, cabine en remplacement d'une baignoire, siège de douche, barre de maintien : **pour l'équipement.**

Coloris, finition, forme : **pour le design.**

Ergonomie et matière : **pour le confort.**

Autant de possibilités pour vous permettre de faire de votre salle de bains un espace de bien-être.

Aménagez votre pièce avec les différentes installations présentées dans les pages suivantes, ainsi, vous conserverez votre indépendance ou retrouverez votre autonomie.

Consultez l'ensemble des informations sur les différentes aides financières possibles dans les premières pages de notre catalogue.

Vinata

la cabine de douche au style élégant qui se monte en une journée.

VINATA est la cabine de douche ROTH facile et rapide à installer en remplacement d'une ancienne baignoire.

ADAPTEZ LA PAROI DE DOUCHE À VOTRE VIE ET NON L'INVERSE.

Sécurité

Un vitrage en verre sécurit de 6 mm d'épaisseur avec un traitement déperlant ETC. Un receveur extraplat antidérapant (PN 24) en marbre de synthèse. Des barres de maintien ergonomiques et un siège Arsis Pellet en option.



Adaptabilité

Un modèle de cabine de douche **adaptable à toutes configurations** de salles de bains : en niche, en angle, haute, basse ou mixte. Interchangeabilité du siège et porte-flacons. Fileurs verticaux d'habillage de la gaine technique inclus. Porte coulissante réversible à ouverture large jusqu'à 69,5 cm.

Facilité et confort

Fournie avec un mitigeur thermostatique Hansgrohe. Système breveté pour un montage 100% étanche et rapide grâce aux parois préperçées d'usine et au receveur prémonté d'usine. Un colis par étape de montage.

LA DOUCHE ACCESSIBLE ZÉRO RESSAUT

La douche zéro ressaut : alliez esthétique et sécurité !

Appelée aussi douche à l'italienne ou de plain-pieds, elle a modernisé et épuré la salle de bains, tout en limitant les chutes.

Devenu obligatoire dans les logements neufs depuis janvier 2021, le receveur sans ressaut doit répondre à une dimension minimum de 120 x 90 cm et doit donner l'accès à la douche par 2 côtés. **Par définition, il doit être plat (sans rebord intérieur) et de même hauteur que le revêtement de la salle de bains.**

Un grand nombre d'avantages confirmeront votre choix : **plusieurs déclinaisons, l'esthétique, l'accessibilité** (recommandé pour les enfants et aux PMR), **le confort** aussi bien pour l'utilisation que pour l'entretien... Vous aurez même la possibilité de l'assorti à votre robinetterie !

Côté matière, vous avez le choix : acrylique renforcé et ses déclinaisons de couleurs, ou les charges minérales avec l'aspect bois, ardoise...

Vous l'aurez compris, le zéro ressaut fait du receveur **un élément sécurisé et esthétique, voire décoratif** de la salle de bains !

Inspirez-vous dans notre dossier Smart et retrouvez les différents produits tout au long de notre catalogue.

Cariba

élaborées pour une pose sur receveur comme à l'italienne.

CARIBA, DES PORTES DE DOUCHE CONÇUES POUR UNE INSTALLATION EN TOUTE SÉRÉNITÉ.

Adaptabilité

Les parois fixes CI FXP sont disponibles en petites dimensions pour s'adapter à toutes les configurations sans nécessiter de fabrication sur-mesure.

Largeurs réalisées en fabrication standard de 25 à 120 cm.



Étanchéité

Portes prémontées d'usine. Portes pivotantes en ouverture intérieure et extérieure. Système de relevage à l'ouverture sur charnières métalliques. Étanchéité assurée en pose avec ou sans baguette (hauteur de 6 mm).

Entretien et usage

Charnières d'articulation métalliques prémontées d'usine avec système de relevage à l'ouverture. Le côté intérieur des charnières est affleurant au vitrage pour un nettoyage facile. Pas de chevauchement inaccessible des vitrages coulissants.

Éléments coulissants déclipables pour un entretien facile.

Rath





COLLECTIONS





DURAVIT
GEBERIT
IDEAL STANDARD

P.22
P.34
P.42





❶ ARMOIRE MI-HAUTE [Réf. : LC1168] • Dim.: L 40 x h 132 x p 24.3 cm

❷ MIROIR AVEC ÉCLAIRAGE [Réf. : LC7381] • Dim.: L 80 x h 70 x Ép 6.7 cm

❸ LAVABO SUR MEUBLE SUSPENDU [Réf. : 233683 + LC 6241] • Dim.: L 83 x p 49 cm

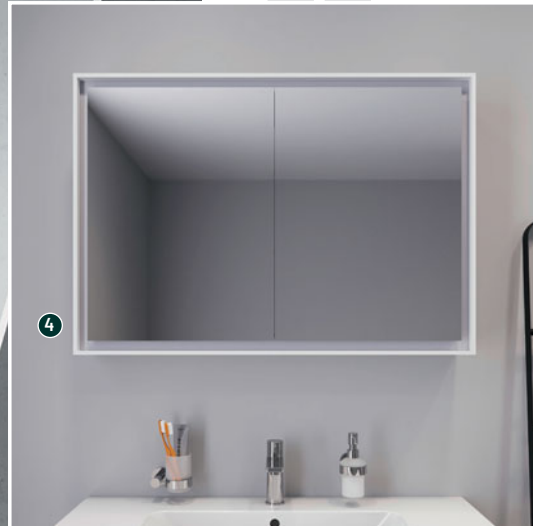

4 ARMOIRE DE TOILETTE [Réf.: LC7552] • Dim.: L 100 x h 70 x p 15,4 cm

5 CUVETTE SUSPENDUE [Réf.: 2529090000 + 0020090000] • Dim.: L 57 x l 37 cm

6 BIDET SUSPENDU [Réf.: 2288150000] • Dim.: L 57 x l 37 cm



① Baignoire Îlot [Réf. : 700444] • Dim.: L 160 x l 80 x h 61 cm

② Miroir avec éclairage (version icône) [Réf. : XV7042] • Dim.: L 82 x h 80 x Ép 4 cm



②



③



④



③ LAVABO POUR MEUBLE C-BONDED AVEC CONSOLE MÉTALLIQUE À POSER
[Réf. : XV4715] • Dim.: L 80 x l 48 cm

④ LAVABO POUR MEUBLE C-BONDED AVEC MEUBLE SOUS LAVABO SUSPENDU
[Réf. : XV4616] • Dim.: L 100 x l 48 cm



❶ BAIGNOIRE ÎLOT [Réf. : 70033000000000] • Dim.: L 185.5 x l 88.5 x h 62.50 cm

❷ VASQUE À POSER [Réf. : 2328480000] • Dim.: ø 48 cm

❸ VASQUE À POSER TRIANGULAIRE [Réf. : 23395000000] • Dim.: L 50 x l 40.5 cm







①

②



③





+ d'infos



1 ARMOIRE HAUTE [Réf. : XS1314]
• Dim. : L 50 x h 201.60 x p 35.60 cm

2 MIROIR AVEC ÉCLAIRAGE
[Réf. : XS7017000000000]
• Dim. : L 160 x h 80 x p 3.3 cm

3 MEUBLE À POSER
[Réf. : XS064HB + XS4927B]
• Dim. : L 160 x p 55 cm

4 LAVABO MEULÉ [Réf. : 2353600071]
• Dim. : L 60 x l 47 cm

5 BAIGNOIRE ÎLOT
[Réf. : 7004300000000000]
• Dim. : L 185 x l 85 cm



1 BAIGNOIRE À POSER EN ÎLOT [Réf. : 70045380000000] • Dim.: L 180 x l 80 cm • Type de baignoire : îlot forme rectangulaire
Également disponible : En blanc brillant • en version d'angle ou tablier 3 faces

2 MIROIR AVEC ÉCLAIRAGE (VERSION ICÔNE) [Réf. : HP7486] • Dim.: Ø 90 cm

3 CUVETTE SUSPENDUE [Réf. : 2222098900 + 0064591300] • Dim.: L 54 x l 36.5 cm



- ④ LAVABO POUR MEUBLE C-BONDED AVEC CONSOLE MÉTALLIQUE À POSER [Réf. : HP4753] • Dim.: L 160 x l 49 cm
- ⑤ VASQUE À POSER BICOLORE [Réf. : 2360606100] • Dim.: L 60 x l 46 cm
- ⑥ LAVABO POUR MEUBLE C-SHAPED [Réf. : HP4347] • Dim.: L 77.5 x l 49 cm

COLLECTIONS
ZENCHA



① **ARMOIRE** [Réf. : ZE1353] • Dim.: L 40 x h 176 x p 36 cm

② **MIROIR AVEC ÉCLAIRAGE** [Réf. : ZE705500000000] • Dim.: L 50 x h 50 x p 5 cm

③ **VASQUE À POSER** [Réf. : 237355] • Dim.: L 55 x p 39 cm



+ d'infos



4



5



4 MEUBLE SOUS LAVABO SUSPENDU [Réf. : ZE4825B] • Dim.: L 160 x h 44.2 x p 55 cm

5 BAIGNOIRE À POSER EN ÎLOT [Réf. : 70046400000000] • Dim.: L 125 x l 125 x p 63 cm



❶ MEUBLE BAS POUR LAVABO [Réf. : 500.385.00.1] • Dim.: L 90 x h 46.5 x p 39.5 cm

❷ ARMOIRE DE TOILETTE [Réf. : 505.823.00.1] • Dim.: l 90 x h 90 x p 15 cm

❸ LAVABO COMPACT [Réf. : 500.395.01.3] • Dim.: L 90 x h 13 x p 40 cm



+ d'infos

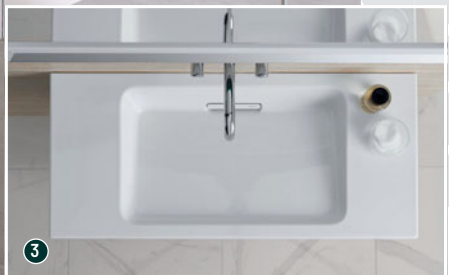

4 PACK WC SUSPENDU CARÉNÉ AVEC ABATTANT INSERT CHROMÉ [Réf. : 500.201.01.1] • Dim.: l 37 x p 54 cm

5 BIDET SUSPENDU CARÉNÉ [Réf. : 500.690.01.1] • Dim.: l 37 x h 30 x p 54 cm

6 ROBINET MÉLANGEUR FORME RONDE [Réf. : 116.460.21.1] • Dim.: l 16,5 cm

COLLECTIONS
ACANTO





+ d'infos



1 MEUBLE BAS POUR LAVABO

[Réf. : 500.614.01.2]

• Dim. : l 59.5 x h 53.5 x p 41.6 cm

2 MEUBLE LATÉRAL BAS

[Réf. : 500.618.01.2]

• Dim. : l 45 x h 52 x p 47.6 cm

3 COLONNE HAUTE [Réf. : 500.619.01.2]

• Dim. : l 38 x h 173 x p 36 cm

4 PACK WC SUSPENDU AVEC

ABATTANT WC [Réf. : 500.606.01.2]

• Dim. : l 35.6 x h 38.9 x p 51 cm

5 BIDET SUSPENDU [Réf. : 500.601.01.2]

• Dim. : l 35 x h 29 x p 51 cm

6 LAVABO [Réf. : 500.625.01.2]

• Dim. : L 90 x h 16.8 x p 48.2 cm



1 PACK LAVABO POUR MEUBLE GEBERIT ICON À BANDEAU FIN [Réf. : 502.338.JH.1] • Dim.: l 119 x h 62 x p 47.7 cm

2 ARMOIRE HAUTE COMPACTE [Réf. : 502.318.JH.1] • Dim.: l 45 x h 70 x p 15 cm

3 COLONNE HAUTE [Réf. : 502.317.JH.1] • Dim.: l 36 x h 180 x p 31.7 cm



+ d'infos



4 MIROIR LUMINEUX GEBERIT OPTION PLUS [Réf. : 501.074.00.1]
• Dim.: l 120 x h 70 x Ép 3.5 cm

5 PACK WC SUSPENDU [Réf. : 501.663.JT.1]
• Dim.: l 36 x h 37.5 x p 53 cm





❶ COLONNE HAUTE [Réf. : 501.923.JR.1] • Dim.: l 39 x h 180 x p 36 cm

❷ MEUBLE BAS POUR LAVABO [Réf. : 501.904.JR.1] • Dim.: l 55 x h 60.6 x p 40.7 cm



+ d'infos

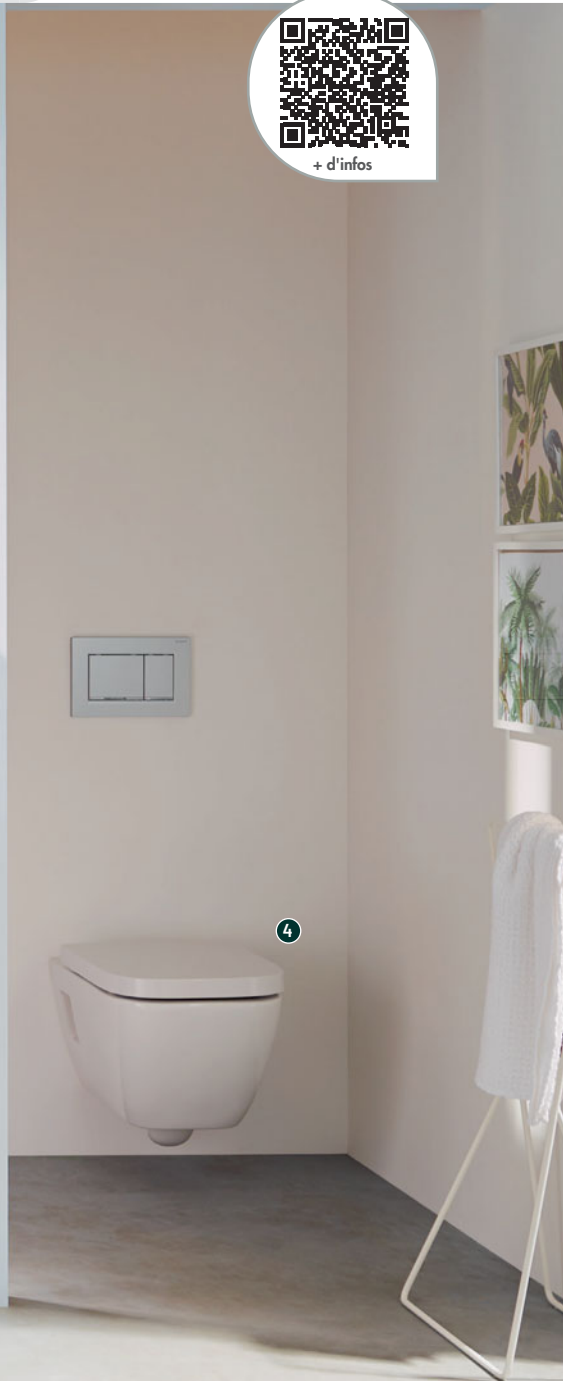

3 LAVABO [Réf. : 501.632.00.1] • Dim.: 1 55 x h 18 x p 44 cm

4 PACK WC SUSPENDU [Réf. : 500.816.00.1] • Dim.: 1 35.6 x h 37.4 x p 54 cm



① BAIGNOIRE AROUND [Réf. : K8715V1] • Dim.: L 180 x l 85 x h 76 cm

② CONSOLE [Réf. : T3952Y1] • Dim.: l 120 x h 8 x p 50.5 cm

③ CUVETTE SUSPENDUE BLEND [Réf. : R027601] • Dim.: l 36 x p 54.5 cm

④ MITIGEUR REHAUSSÉ JOY [Réf. : BC782AA] • Dim.: h 31.3 cm



Ideal Standard



+ d'infos

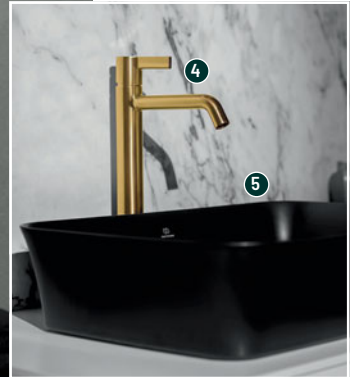
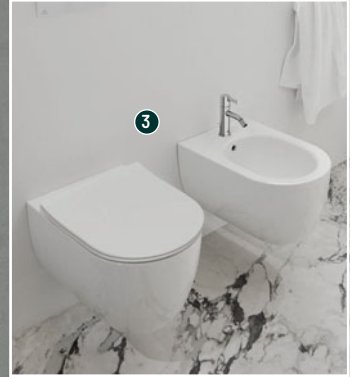

5 VASQUE À POSER IPALYSS [Réf. : E207601] • Dim.: l 55 x h 14.5 x p 38 cm

6 MIROIR CARRÉ [Réf. : T3966BH] • Dim.: l 80 x h 80 x Ép 3.8 cm

7 MEUBLE 1 TIROIR SANS PLAN [Réf. : T3982Y1] • Dim.: l 60 x h 36 x p 50.5 cm



MEUBLES ET VASQUES





**MEUBLES
VASQUES, LAVABOS ET BIDETS
ARMOIRES DE TOILETTE ET MIROIRS**

**P.48
P.57
P.63**

EN PRATIQUE

Les meubles et vasques

Comment optimiser l'espace sans perdre en rangement ?
Associé à différentes formes de vasques, un meuble adapté contribue à l'ergonomie de la salle de bains.

UN MIROIR ET ENCORE PLUS

Les miroirs actuels ont plus à offrir que le simple reflet de soi :

- **Fonction antibuée**
- **Système d'éclairage latéral ou périphérique (LED intégrée)**
- **Capteur sensible (infrarouge) :**
 - pour allumer sans toucher la surface vitrée,
 - pour sélectionner le type de lumière (chaude ou froide),
 - pour faire varier son intensité, suivant les modèles.



01. LE BON VOLUME DE RANGEMENT

POSÉ AU SOL

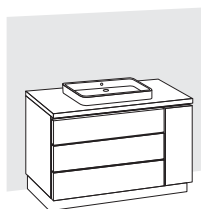

Offre plus de rangements, mais peut sembler volumineux

SUSPENDU

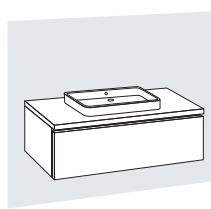

Est d'autant plus léger que la hauteur de stockage est réduite

SUR PIEDS

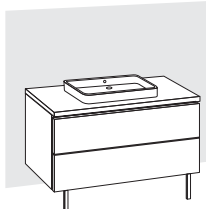

Avec des pieds déco, le meuble gagne en style



LE CHOIX DES MATÉRIAUX DU PLAN-VASQUE

- **La céramique** : solide, intemporelle et de plus en plus design.
- **Les matériaux de synthèse** : pratiques et légers.
- **Le verre laqué** : translucide et coloré.



02. UNE OUVERTURE ADAPTÉE

- **Les tiroirs** sont pratiques, offrant une vue globale de leur contenu mais, ouverts, ils éloignent du point d'eau.
- **Les portes** permettent d'entreposer des objets plus encombrants, mais obligent à se baisser pour y avoir accès.

PENSEZ AUX MEUBLES COMPLÉMENTAIRES

En plus du meuble-vasque, d'autres meubles sont adaptés à la salle de bains :

- **Les colonnes** : elles sont pratiques et peu gourmandes en espace
- **Les étagères et casiers ouverts ou fermés** : malins, ils peuvent s'installer partout
- **Les coffres** : ils s'installent souvent sous le meuble-vasque suspendu, en décalage ou pas
- **Les meubles spécialisés** : ils sont conçus pour cacher le lave-linge, ils abritent le panier à linge sale, font office de coiffeuse, ajoutent un miroir en pied...



03. UNE VASQUE INTÉGRÉE OU À POSER

- **Le plan-vasque monobloc** : pratique, il intègre 1 vasque (centrée ou décentrée) ou 2 vasques.
- **La vasque posée sur plan** : esthétique, avec ses différents styles et formes, elle offre davantage de profondeur.

AVISO



+ d'infos

+
Épouse la
forme de la
vasque

+
Capacité de rangement
incomparable

Meuble 120 cm + colonne 35 cm / Coloris F92 Vert Forêt / SMO 315 IVORY

4

Formats

63

Coloris



1 MEUBLE VASQUE [Réf. : AVI120G]

• Dim. : L 121 x h 69.2 x p 50 cm • Matière(s) : Polymère ou Laque
Également disponible : en largeurs 105, 120, 140, 175 cm
• suggestions de composition en meubles + colonnes

2 MIROIR [Réf. : AVIM105]

• Dim. : L 105 x h 70 cm • Fonction anti-buée : non
Également disponible : en longueurs 70, 105, 120 et 140 cm

3 COLONNE DOUBLE OUVERTURE [Réf. : AVICOL2F35D]

• Dim. : L 35 x h 174 x p 49.5 cm • Matière(s) : Polymère ou Laque
Également disponible : en largeurs 35 et 50cm,
ouverture double ou simple • accolée ou non au meuble vasque

+
Grand rangement,
modularité, choix
de couleurs



KETTY DUO



+ Éclairage LED périphérique



+ Esthétique bimatière, rangement, choix de longueurs

Meuble + Colonne Coloris M706 Keeps & M728 Orme / Vasque SM0301 Blanc Craie

7 Formats **19** Coloris

1 MEUBLE VASQUE [Réf. : DU01201V] - Dim. : L 120 x h 64.4 x p 50 cm
 • Matière(s) : Mèlaminé
 Également disponible : en largeurs 60, 80, 100, 120, 140 et 175 cm
 • en version monochrome (hors motif Keeps)

2 PETITE COLONNE [Réf. : DU0PCOL]
 • Dim. : L 34.9 x h 117 x p 33 cm • Matière(s) : Mèlaminé
 Également disponible : en version monochrome sans Keeps
 • grande colonne monochrome de 174 cm de haut

3 MIROIR [Réf. : MIROND120] - Ø : 120 cm • Fonction anti-buée : non
 Également disponible : diamètres 75, 100 et 120 cm
 • fonction anti-buée sur les dimensions 75 et 100 cm

+ Tiroir avec rehausse verre



AKIDO

*De la composition
au sur-mesure*



+ d'infos



Caissons de 80 cm + 30 cm + 80 cm avec plan-vasque sur-mesure au cm près et fileurs

8

Formats

47

Coloris



1 ENSEMBLE BICOLORE SUR-MESURE (MUR À MUR)

[Réf. : sur-mesure] • Dim. : L 210 x h 56 x p 45.3 cm

• Matière(s) : Polymère ou Méla miné

Également disponible : en hauteurs de 60 à 180 cm • hauteurs de 1, 2, 3 tiroirs (38 compositions)

2 COLONNE DE RANGEMENT [Réf. : KMCOL28179GPR]

• Dim. : L 28.2 x h 179 x p 30 cm • Matière(s) : Polymère ou Méla miné

Également disponible : en hauteurs 60, 90, 120 et 179 cm • rangements ouverts : niches unies ou bicolores

3 MIROIR [Réf. : KMIBLONG] • Dim. : L 45 x h 100 cm

• Fonction anti-buée : non



PANAME



+ d'infos



Une ligne élégante et raffinée

3

2

1



Capacité de rangement optimisée

Meuble 175 cm + Colonne h 174 cm / Coloris F95 Chêne Blond / SM0219 Sonora

6

Formats

63

Coloris



1 MEUBLE VASQUE [Réf.: PANAI75T2V]

• Dim. : L 176 x h 56.4 x p 50 cm • Matière(s): Polymère ou Laque
Également disponible : en L 70, 90, 105, 125, 140 et 175 cm

2 COLONNE [Réf.: PANACOL35D]

• Dim. : L 35 x h 174.3 x p 33 cm • Matière(s): Polymère ou Laque
Également disponible : en demi-colonne hauteur 88 cm

3 MIROIR [Réf.: MIBLONG] • Dim. : L 45 x h 100 cm

• Fonction anti-buée : non





+ d'infos

*Piètement
métallique et
fixations murales
invisibles*



①

CONCA

Piètement Conca noir mat 80 cm avec lavabo plan Calla

4

Formats

1

Coloris

① PIÈTEMENT POUR LAVABO PLAN [Réf. : E2533XG]

• Dim. : L 80 x h 81 x p 50 cm • Matière(s) : Métal

Également disponible : en longueur 60 cm / profondeur 44 cm

CONCA



+ d'infos



Meuble Conca Orange Sunset mat avec lavabo Linda-X



Finition Chêne fumé

25
Formats



1 MEUBLE 1 TIROIR [Réf. : T4320Y3]

• Dim. : L 120 x h 54 x p 50.5 x Ép 1.8 cm • Matière(s) : mélaminé finition chêne fumé

Également disponible : en 6 finitions : Blanc mat - Anthracite mat - Orange Sunset mat - Chêne fumé - Noyer foncé - Chêne clair • de L 60 à 120 cm

2 MEUBLE 4 TIROIRS 240 X 50 CM AVEC PLAN NON-PERCÉ

[Réf. : T4338Y5]

Également disponible : 6 coloris

3 LAVABO LINDA-X [Réf. : T382601]

• Dim. : L 80 x l 45 cm • Couleur : blanc

Également disponible : en finition soie blanche • de 50 à 120 cm

4 MIROIR ROND [Réf. : T3960BH] • Ø : 120 cm

• Fonction anti-buée : non

Également disponible : en format carré • de L 60 à 120 cm

I.LIFE S



+ d'infos

2



+

Solution gain de place profondeur 37,5 cm

1



Meuble 80 cm finition blanche, profondeur 38 cm

Profondeur réduite, design et moderne



1 MEUBLE 2 TIROIRS [Réf. : T5295DU] • Dim. : L 80 x h 44 x p 37.5 cm
• Matière(s) : Méla miné, finition blanc mat

2 MEUBLE DEMI-COLONNE 1 PORTE [Réf. : T5289DU]
• Dim. : L 40 x h 160 x p 21 cm • Matière(s) : Méla miné
Également disponible : en 7 coloris • format colonne 2 portes

3 LAVABO PLAN [Réf. : T458901] • Dim. : L 60 x l 38.5 cm
Également disponible : en L de 60 à 80 cm



I.LIFE B



+ Design simple et épuré

+ Tiroir d'une grande profondeur



Meuble 1 tiroir 80 cm, finition blanc mat



1 MEUBLE 1 TIROIR [Réf.: T5271DU] - Dim. : L 80 x h 44 x p 50 cm

• Matière(s) : Mélaminé blanc mat

Également disponible : en 7 coloris • de L 60 à 120 cm

2 NICHE DE RANGEMENT [Réf.: T5323NG] - Dim. : L 40 x h 44 x p 50 cm

• Matière(s) : Mélaminé finition taupe mat

Également disponible : en 7 coloris • hauteur de 44 ou 63 cm

3 LAVABO PLAN [Réf.: T460401]

Également disponible : en finition blanche uniquement • de L 60 à 120 cm (double cuve en 120 cm)



+ S'associe parfaitement avec les meubles i.life b

I.LIFE A



+ d'infos



**Large plage de
dépose latéral**

3



1



Design simple et épuré

2

Meuble 80 cm finition Taupe mat, poignées noires



1 MEUBLE 2 TIROIRS [Réf. : T5256NH]

• Dim. : L 80 x h 63 x p 44 cm • Matière(s) : Mèlaminé finition taupe mat
Également disponible : en 7 coloris • de L 60 à 120 cm

2 MEUBLE DEMI-COLONNE 1 PORTE [Réf. : T5261NH]

• Dim. : L 40 x h 160 x p 30 cm • Matière(s) : Mèlaminé
finition taupe mat

Également disponible : en 7 coloris • 2 portes

3 LAVABO PLAN 80 CM [Réf. : T462001]

Également disponible : en blanc brillant • de L 60 à 120 cm



Meubles et vasques

VASQUES, LAVABOS ET BIDETS

DELABIE



+ **Téflon® : résiste aux rayures et aux produits chimiques**

ALGUI

1 VASQUE À POSER [Réf. : 120110BK]

- Dim. : h 16.5 x L 37.5 x p 37.5 cm
- Matière(s) : Inox 304 bactériostatique
- Également disponible : en version intérieur brillant / extérieur satiné (réf. 120112) • satiné intérieur / extérieur (réf. 120110)



+ **Double finition : intérieur poli brillant et extérieur poli satiné**



QUADRA

2 VASQUE SEMI-ENCASTRÉE

- [Réf. : 120652] • Dim. : h 7 x L 38 x p 38 cm
- Matière(s) : Inox 304 bactériostatique
- Également disponible : en version poli satiné intérieur / extérieur (réf. 120650) • finition en Téflon® noir mat (120650BK)

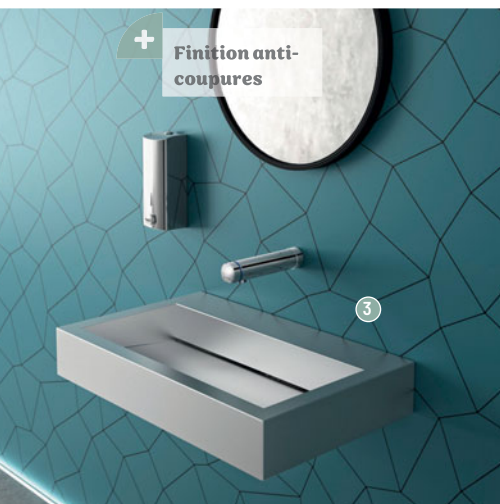

+ **Finition anti-coupures**

AQUEDUTO

3 LAVABO À ACCROCHER AU MUR [Réf. : 120150]

- Dim. : h 11.5 x L 70 x p 44 cm • Matière(s) : Inox 304 bactériostatique
- Également disponible : avec trou de robinetterie Ø 35 mm au centre (réf. 121150) • finition en Téflon® noir mat (réf. 121150BK)



UNITO

4 VASQUE À POSER [Réf. : 120810BK]

- Dim. : h 8 x L 39.5 x p 35 cm • Matière(s) : Inox 304 bactériostatique
- Également disponible : avec trou de robinetterie Ø 35 mm (réf. 121810BK) • poli satiné (réf. 120810)

Meubles et vasques

VASQUES, LAVABOS ET BIDETS

DURAVIT

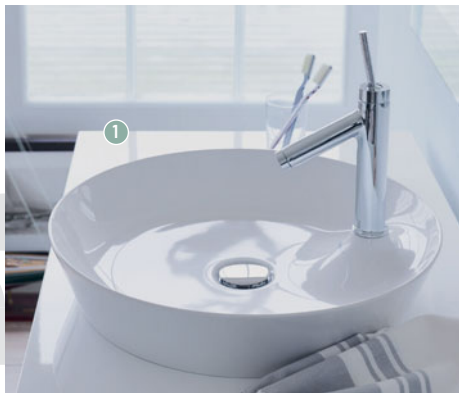

Rebords fins



CAPE COD

- 1 VASQUE À POSER [Réf. : 2328480000]
• Dim. : h 10 x L 48 x p 48 cm
• Matière(s) : céramique DuraCéram brillante
Également disponible : en blanc satiné

+ Cuve déportée,
espace de dépose

ME BY STARCK

- 2 LAVABO ASYMÉTRIQUE
[Réf. : 2346833200]
• Dim. : h 18 x L 83 x p 49 cm
• Matière(s) : céramique satinée
Également disponible : en version cuve à gauche • en finition céramique brillante



Existe en couleur sur
l'extérieur, en blanc satiné



LUV

- 3 VASQUE À POSER [Réf. : 0379600000]
• Dim. : h 14 x L 60 x p 40 cm
• Matière(s) : céramique DuraCéram blanc brillant
*Également disponible : avec plage de robinetterie
• en 50, 70 et 80 cm*

Finesse des rebords

DURASQUARE

- 4 VASQUE À POSER [Réf. : 2354600041]
• Dim. : h 14.5 x L 60 x p 47 cm
• Matière(s) : céramique DuraCéram
Également disponible : en version arrière non émaillé • sans plage de robinetterie





ONE

1 LAVABO [Réf. : 500.390.01.1] • Dim. : h 13 x L 90 x p 40 cm • Matière(s) : grès fin, émail KeraTect

Également disponible : en L 120 cm



ICON

2 LAVABO [Réf. : 124075000]

• Dim. : h 15.5 x L 75 x p 48.5 cm • Matière(s) : grès fin

Également disponible : en L 60, 90, 120 cm • sans trou de robinetterie, bandeau slim 1.5 cm et 5.5 cm



XENO²

3 LAVABO [Réf. : 500.533.01.1]

• Dim. : h 14 x L 90 x p 48 cm

• Matière(s) : grès fin, émail KeraTect*

Également disponible : en L 60, 120 cm

• sans trou de robinetterie

* KeraTect® est un émail spécial garantissant une surface particulièrement lisse et élégante. Il prévient la formation de taches et de salissures sur les surfaces, simplifiant le nettoyage et garantissant une brillance hors du commun.

Meubles et vasques

VASQUES, LAVABOS ET BIDETS

GEBERIT



+ d'infos



*Générosité
de la cuve*

SMYLE

① LAVABO [Réf. : 500.253.01.1]

• Dim. : h 16.5 x L 120 x p 48 cm

• Matière(s) : céramique

Également disponible : en longueurs 55, 60, 75 et 90 cm • sans trou de robinetterie



Compact

RENOVA COMPACT

② LAVABO [Réf. : 501.714.00.1] - Dim. : h 17 x L 65 x p 37 cm

• Matière(s) : céramique

Également disponible : en longueurs 50 cm (angle), 55 cm et 60 cm



Avec plage
de dépose

RENOVA PLAN

③ LAVABO [Réf. : 501.702.00.1]

• Dim. : h 18.5 x L 90 x p 48 cm

• Matière(s) : céramique

Également disponible : en longueurs 50, 55, 60, 65, 70, 85, 100 et 130 cm • en version bandeau fin



+ d'infos



1 Grande variété de dimensions et de formes

VARIFORM

1 VASQUE [Réf. : 500.779.01.2] • Dim. : h 15.8 x L 55 x p 40 cm • Matière(s) : céramique
Également disponible : avec plage de robinetterie • en version à encastrer par le dessus

Meubles et vasques

VASQUES, LAVABOS ET BIDETS



Ideal Standard



+ d'infos



CONCA

1 LAVABO [Réf. : T369301]

- Dim. : h 12.5 x L 100 x p 45 cm
- Matière(s) : en grès fin

Également disponible : en de multiples dimensions (de L 50 à 120 cm)



Finition blanc brillant

EXTRA

2 VASQUE À POSER [Réf. : T374101]

- Dim. : h 12.5 x L 50 x p 40 cm • Matière(s) : en grès fin

Également disponible : en versions lavabo, lave-mains et vasque semi-encastree • en de multiples dimensions de L 45 à 121 cm



+
Matériau innovant en Diamatec alliant finesse et résistance extrême

IPALYSS

3 VASQUE RONDE [Réf. : E1398V5]

- Dim. : h 12 x L 40 x p 9 cm • Matière(s) : Diamatec



Élégance
et design

STRADA II

4 VASQUE OVALE [Réf. : T298101]

- Dim. : h 13 x L 60 x p 40 cm
- Matière(s) : en grès fin

Meubles et vasques

ARMOIRES DE TOILETTE ET MIROIRS



Ideal Standard



+ d'infos

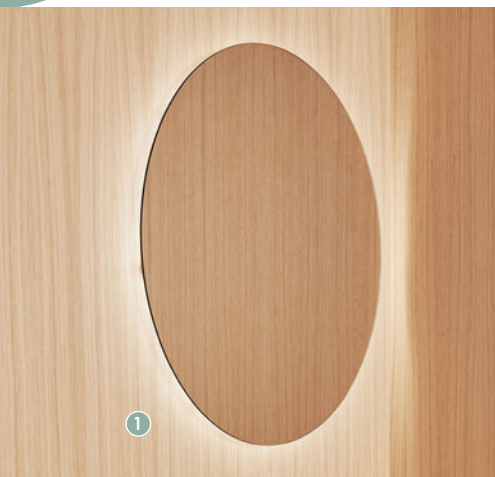

1

4

Formats

CONCA

1 MIROIR ROND [Réf. : T3957BH]

- Dim. : Ép 2.6 cm • Ø : 60 cm
- Fonction anti-buée : non



2

4

Formats

CONCA

2 MIROIR CARRÉ CONTOUR NOIR [Réf. : T3966BH]

- Dim. : L 80 x h 80 x Ép 3.8 cm
 - Fonction anti-buée : non
- Également disponible : en L 60, 100 et 120 cm

5

Formats

MIROIR LUMINEUX RECTANGULAIRE

3 MIROIR LUMINEUX [Réf. : T3349BH]

- Dim. : L 120 x h 70 x Ép 2.6 cm
 - Fonction anti-buée : oui
- Également disponible : en L 50, 60, 80 et 100 cm



3

+

Lumière LED partie supérieure et inférieure



4

6

Formats

Avec système anti-buée

MIROIR TUBE FLUORESCENT

4 MIROIR LUMINEUX RECTANGULAIRE

- [Réf. : T3343BH] • Dim. : L 100 x h 70 x Ép 2.6 cm
 - Fonction anti-buée : oui
- Également disponible : en L 50, 60, 70, 80 et 120 cm



DOUCHE





RECEVEURS
VIDAGES ET SIPHONS
PANNEAUX D'HABILLAGE
PORTES ET PAROIS

P.68
P.70
P.73
P.75

EN PRATIQUE

La douche

Espace sur-mesure, remplacement de baignoire ou cabine prête à poser, de quelle douche rêvez-vous ? Formes et matériaux du receveur, facilité d'accès selon qu'on opte pour une porte ou une paroi vitrée... Voici ce qu'il faut savoir.

DES RECEVEURS AUX MATÉRIAUX VARIÉS

- **La céramique émaillée** : solide et éprouvée.
- **L'acier émaillé** : il résiste à tout, est ultraplats et propose de nombreux coloris.
- **Le Solid surface** : massif et haut de gamme.
- **Le béton de résine** : revêtu d'une résine teintée (gelcoat).
- **Le polyuréthane** : matériau moulé, il offre de nombreux effets de surface.



01. QUEL ACCÈS DANS MA DOUCHE

LA PAROI DE DOUCHE FIXE

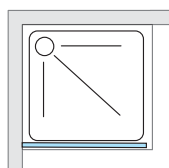

Avec son accès facile et ouvert, l'effet design est garanti

LA PORTE COULISSANTE

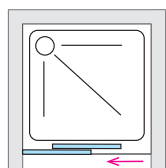

Réduit la largeur du passage mais permet le gain de place

LES PORTES PLIANTES

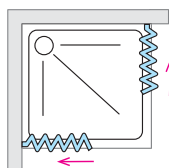

Alternatives à la porte coulissante, elles offrent un passage plus large

LA PORTE PIVOTANTE

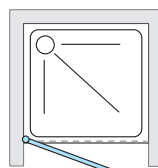

Réservée aux grandes salles de bains, elle assure une ouverture confortable

LES PORTES BATTANTES

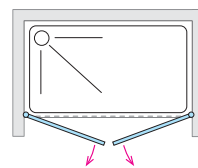

Permettent de gagner de la place et de réduire le débattement

CHOISIR UN RECEVEUR ANTIDÉRAPANT

Pas de glissade dans la douche ! Selon leur revêtement, les receveurs présentent une résistance à la glissance plus ou moins importante, caractérisée par l'indice français PN. Celui-ci évolue de **PN 6** (adhérence la plus faible) à **PN 24** (adhérence la plus importante), en passant par **PN 12** et **PN 18**. Si le receveur est de fabrication allemande, son caractère antidérapant est défini par la **classe A**, qui correspond à **PN 12**, la **classe B** à **PN 18** et la **classe C** à **PN 24**.



02. LE MODE DE POSE DU RECEVEUR

Les receveurs extraplats actuels peuvent être posés sur le sol, encastrés dans la dalle ou surélevés. Il est prudent de vérifier que le modèle sélectionné soit adapté au mode de pose envisagé.

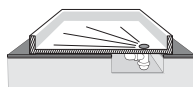

AU SOL

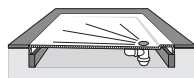

ENCASTRÉ

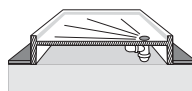

SURÉLEVÉ

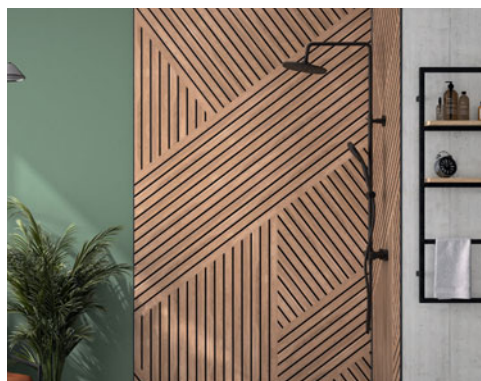

03. DES MURS BIEN HABILÉS GRÂCE AUX PANNEAUX

Proposés depuis peu, ils sont une alternative au carrelage et permettent de rénover rapidement une douche, tout en assurant son étanchéité à l'eau pour peu qu'ils soient posés dans le respect des prescriptions du fabricant. Les matériaux sont variés et les finitions et décors sont nombreux.

Bon à savoir

La douche **zéro ressaut** est obligatoire dans les logements neufs depuis janvier 2021. Le receveur sans ressaut (au ras du sol) permet d'accéder à la zone de douche en toute sécurité. Plat et de même hauteur que le revêtement du sol, il doit mesurer au moins 120 x 90 cm. Vous le trouverez décliné dans de nombreuses matières et finitions !



*Nouvelle texture sablée
antidérapante PN24*

1

Coloris SMO 317 Kaolin



VANGO SABLÉ

1 RECEVEUR DE DOUCHE [Réf. : ZBSAB100160]
• Dim. : L 160 x l 100 x h 2.8 cm • Matière : SMO (matériau composite recouvert de gelcoat)
Également disponible : en largeurs 80, 90 et 100 cm • en longueurs de 100 à 200 cm

Douche

RECEVEURS



Ideal Standard



+ d'infos

Adapté aux
personnes à
mobilité réduite



ULTRAFLAT S

① RECEVEUR DE DOUCHE EXTRAPLAT
[Réf. : K8218FT] • Dim. : L 100 x l 70 x h 3 cm
• Matière : Ideal Solid® (mélange de résine et de
charge minérale naturelle), finition beige sable
*Également disponible : en de multiples
dimensions de L 70 x l 70 cm à L 220 x l 100 cm*



Finition beige sable / L 100 x l 70 cm



Cache-bonde de
la matière du
receveur inclus

Finition blanche effet pierre / L 120 x l 80 cm



ULTRAFLAT S.I.LIFE

② RECEVEUR DE DOUCHE [Réf. : T5220FR]
• Dim. : L 120 x l 80 x h 3 cm • Matière : Résine finition blanche
Également disponible : en dimensions de l 70 à L 200 cm



+ d'infos



RAINDRAIN FLEX

1 CANIVEAU DE DOUCHE LINÉAIRE [Réf. : 56045670]

- Dim. : L 90 x l 6 cm • Matière : Acier inox 304
- Finition(s) / Couleur(s) : Noir Mat

Également disponible : en 5 finitions Mates et PVD + Chrome • L 70, 80, 100 ou 120 cm



RAINDRAIN MATCH

2 CANIVEAU DE DOUCHE LINÉAIRE [Réf. : 56038800]

- Dim. : L 80 x l 8.1 cm • Matière : Acier Inox 304
- Finition(s) / Couleur(s) : Acier inox brossé

Également disponible : en Noir Mat, Blanc Mat, Chrome, Verre Blanc ou Noir • L 60, 70, 90, 100 ou 120 cm



RAINDRAIN ROCK

3 CANIVEAU DE DOUCHE DÉCOUPABLE ET CARRELABLE [Réf. : 56032000]

- Dim. : L 90 x l 5.8 cm
- Matière : Acier Inox 304
- Finition(s) / Couleur(s) : Acier Inox

Également disponible : en L 60, 70, 80, 100 ou 120 cm

Douche

VIDAGES ET SIPHONS

Nicoll

by aliaxis



+ d'infos



1

Esthétique et discret : absence de grille au sol

CANIVEAU DE DOUCHE

1 CANIVEAU DE DOUCHE MURAL POUR DOUCHES À L'ITALIENNE [Réf. : SICANATM]

• Dim. : L 42,3 x l 7,9 cm • Matière : ABS - inox

Également disponible : en version faible hauteur • 3 versions de grille magnétique amovible (blanche, inox, à carreler)



2

Résistance aux dépressions, étanchéité aux odeurs

CANIVEAU DE DOUCHE

2 CANIVEAU DE DOUCHE AVEC GRILLE RÉVERSIBLE POUR DOUCHES À L'ITALIENNE

[Réf. : SICAN70R] • Dim. : L 69 x l 9,5 cm • Matière : corps ABS / grille et cadre en inox

Également disponible : en faible hauteur, en plusieurs dimensions • avec ou sans natte, avec ou sans grille

DOCIA XS MAGNETECH FAIBLE HAUTEUR

3 SIPHON POUR SOLS CARRELÉS POUR DOUCHES À L'ITALIENNE À COLLER

[Réf. : SFH10INC] • Hauteur : 68 mm

• Ø : 40 mm • Matière : cadre et grille en inox, corps en PVC • Sortie horizontale • Débit : 36 L / min

Également disponible : sans natte, en 15 x 15 cm, différents cadres et grilles • en déclinaison Docia Systèmes



3

Technologie Magnetech. idéal pour résidences secondaires



BONDE DE DOUCHE SLIM + DÔME ABS CHROMÉ

1 BONDE EXTRA-PLATE À MEMBRANE [Réf. : 30723392]

- Hauteur : 40 mm • Ø : 90 mm • Matière : ABS • Sortie horizontale
- Débit : 34 L / min

Également disponible : en version Dôme Métal ou Grille inox

*Zéro fuite :
joint bi-injecté*



*Extra-plat :
50 mm de haut*

CANIVEAU DE DOUCHE SLIM

2 CANIVEAU DE DOUCHE À MAÇONNER [Réf. : 30723944]

- Dim. : L 30 x l 11.6 cm • Matière : Métal / ABS

Également disponible : longueur 500 • longueur 700



*Joints surmoulés,
bi-injection,
aucune fuite*

NEO AIR

3 SIPHON D.40 AVEC PRISE MACHINE À LAVER [Réf. : 30723195]

- Hauteur : 145 mm
- Ø : 40 mm • Matière : ABS
- Sortie horizontale
- Débit : 57.5 L / min

Également disponible : D.32 (lavabo)

Douche

PANNEAUX D'HABILLAGE

Roth



+ d'infos



**Résistant,
étanche, facile et
rapide à installer**



Coloris Béton gris / Finition mat perlé

4
Finitions

31
Coloris

VIPANEL

1 PANNEAU MURAL FINITION MAT PERLÉ / STRUCTURÉ

[Réf. : 142000023]

- Dim. : L 255 x l 150 cm x Ép 3 mm
- Matière : Âme en composite entre 2 feuilles d'aluminium et revêtement de surface

*Également disponible : en 31 coloris,
4 finitions de surface, personnalisable*

- formats 100 x 210 cm, 100 x 255 cm,
150 x 255 cm

*Résistant,
étanche, facile
et rapide à
installer*

4
Finitions

31
Coloris

VIPANEL

2 PANNEAU MURAL FINITION BRILLANTE / VELVET

[Réf. : 1420000212]

- Dim. : L 255 x l 150 cm x Ép 3 mm
- Matière : Âme en composite entre 2 feuilles d'aluminium et revêtement de surface

*Également disponible : en 31 coloris,
4 finitions de surface, personnalisable*

- formats 100 x 210 cm, 100 x 255 cm,
150 x 255 cm



Coloris Aragon anthracite / Finition brillante

Douche

PANNEAUX D'HABILLAGE

Roth



+ d'infos

+ Prêt à poser,
résistant,
facile à
installer

1



Coloris Béton gris

6

Formats

3

Coloris

PREPANEL

- 1** PANNEAU D'HABILLAGE
D'ESPACE DOUCHE PRÊT-À-POSER
[Réf. : 1420000488]
- Dim. : L 210 x l 180 cm x Ép 3 mm
 - Matière : Âme en composite entre 2 feuilles d'aluminium et revêtement de surface
- Également disponible : en 3 coloris
- formats de 80 cm à 160 cm pour 210 cm de hauteur

Préperçé d'usine,
compatible toutes
marques

4

Coloris

BATIPANEL

- 2** PANNEAU D'HABILLAGE DE BÂTI-SUPPORT
[Réf. : 1420000292]
- Dim. : L 150 x l 120 cm x Ép 3 mm
 - Matière : Âme en composite entre 2 feuilles d'aluminium et revêtement de surface
- Également disponible : en 3 coloris



2

Coloris Bois chêne / Finition mat perlé

Douche

PORTES ET PAROIS

Roth



+ d'infos

Systeme soft
open/close:
fermeture
en souplesse

9

Formats

NICA NI L2R/L

- ① PORTE COULISSANTE SANS SEUIL, 2 ÉLÉMENTS
[Réf. : 1403032924] • Dim. : L 180 x h 200 cm
• Épaisseur de verre : 6 mm
Également disponible : L de 100 à 180 cm
ou sur-mesure • finition argent ou noir



En niche avec profilés argentés



+

Ouverture
intérieure et
extérieure

2

En niche avec profilés noirs et habillage Vipanel chêne

5

Formats

CARIBA CI PIR/L

- ② PORTE PIVOTANTE REPLIABLE
[Réf. : 1403040207]
• Dim. : L 80 x h 200 cm • Épaisseur de verre : 6 mm
• Type d'ouverture : pliante avec traitement vitrage déperlant
Également disponible : en version montage en niche
ou angle avec paroi fixe CI FXP • finition argent ou
noire, L de 80 à 123 cm



+

Ouverture
intérieure et
extérieure

3

En niche avec profilés argentés

4

Formats

MENA ME 1FR/L

- ③ PORTE PIVOTANTE AVEC ÉLÉMENT FIXE
[Réf. : 1403040341]
• Dim. : L 80 x h 200 cm • Épaisseur de verre : 6 mm
• Type d'ouverture : pivotante avec traitement
anticalcaire
Également disponible : en L de 80 à 120 cm
• finition argent ou noire

Douche

PORTES ET PAROIS

Roth



1

En niche

Mécanisme
de relevage
à l'ouverture



+ d'infos

5

Formats

PEGA PE 1WR/L

1 PORTE PIVOTANTE INTÉGRALE [Réf. : 1403033710]

• Dim. : L 100 x h 200 cm • Épaisseur de verre : 6 mm

Également disponible : en L de 75 à 100 cm et en version sur-mesure • option verre décor sablé Stripe 3



2

+

Ouverture
intérieure et
extérieure

En niche avec profilés argentés



+

Élément
couissant et
déclipsable

3

En niche

11

Formats

CARIBA CI 2BT

2 PORTE À 2 BATTANTS [Réf. : 1403040222]

• Dim. : L 120 x h 200 cm • Épaisseur de verre : 6 mm

• Type d'ouverture : battante avec traitement vitrage déperlant

Également disponible : en version montage en niche, en angle, ou en U avec paroi fixe CI FXP • finition argent ou noire, L de 70 à 120 cm

15

Formats

PEGA PE D2R/L

3 PORTE COULISSANTE SANS SEUIL

[Réf. : 1403034998]

• Dim. : L 100 x h 200 cm • Épaisseur de verre : 6 mm

Également disponible : en version sur-mesure, réalisable jusqu'à 200 cm en fabrication standard

Douche

PORTES ET PAROIS

Roth



+ d'infos

Réversible

10
Formats

WALK-IN XC WIO

- 1 WALK-IN, PAROI SANS STABILISATION [Réf. : 1403040072] • Dim. : L 140 x h 200 cm
- Épaisseur de verre : 10 mm
- Également disponible : en version sur-mesure
- finition argent ou noire



Avec profilé noir et habillage Vipanél chêne sauvage - finition velvet



+ Le stabilisateur se fixe au plafond ou au mur

2



+ Réversible pour montage à droite ou à gauche

3

Walk-in EQUI EI TWF

8

Formats

WALK-IN CADA XS CC WDW

- 2 WALK-IN, PAROI AVEC STABILISATION MURALE OU PLAFOND [Réf. : 1403032262]
- Dim. : L 70 x h 200 cm • Épaisseur de verre : 5 mm
- Type d'ouverture : pivotante avec traitement anticalcare
- Également disponible : vitrage clair ou sérigraphié
- finition argent ou blanche

8

Formats

WALK-IN EQUI EI TWF

- 3 WALK-IN AVEC STABILISATION MURALE [Réf. : 1406001220]
- Dim. : L 70 x h 200 cm • Épaisseur de verre : 6 mm
- Également disponible : en version sur-mesure

CADA XS



+ d'infos



1



Possibilité de montage en niche, en angle ou en U avec paroi fixe

CADA XS CC G2R/L en niche avec profilés argentés

1 PORTE COULISSANTE GRANDE LARGEUR

[Réf. : 1403039060] • Dim. : L 160 x h 200 cm

• Épaisseur de verre : 4 mm

• Type d'ouverture : coulissante, avec traitement anticalcaire

Également disponible : de 110 à 160 cm sans interruption de dimensions • finition argent ou blanche et vitrage sérigraphié



2



Possibilité de montage en niche, en angle ou en U avec paroi fixe

CADA XS CC G2R/L en niche avec profilés argentés et sérigraphie

2 PORTE À 2 BATTANTS [Réf. : 1403027764]

• Dim. : L 70 x h 200 cm • Épaisseur de verre : 4 mm

• Type d'ouverture : battante avec traitement anticalcaire

Également disponible : de 70 à 120 cm sans interruption de dimensions • finition argent ou blanche et vitrage sérigraphié



3



Possibilité de montage en niche, en angle ou en U avec paroi fixe

CADA XS CC 1WR/L en niche avec profilés argentés

3 PORTE PIVOTANTE INTÉGRALE [Réf. : 1403027704]

• Dim. : L 100 x h 200 cm • Épaisseur de verre : 5 mm

• Type d'ouverture : pivotante avec traitement anticalcaire

Également disponible : de 70 à 100 cm sans interruption de dimensions • finition argent ou blanche et vitrage sérigraphié



CARIBA



**Préassemblée
en usine,
installation
facile**

En niche avec profilés argentés

1

1 PORTE PIVOTANTE [Réf. : 1403040194]

- Dim. : L 100 x h 200 cm
 - Épaisseur de verre : 6 mm
 - Type d'ouverture : pivotante avec traitement vitrage déperlant
- Également disponible : montage en niche, en angle ou en U avec paroi fixe*
- finition argent ou noire



**Préassemblée
en usine,
installation
facile**

En niche avec profilés argentés

2

2 PORTE PIVOTANTE AVEC ÉLÉMENT FIXE

[Réf. : 1403040201]

- Dim. : L 140 x h 200 cm
- Épaisseur de verre : 6 mm
- Type d'ouverture : pivotante avec traitement vitrage déperlant

Également disponible : montage en niche, en angle ou en U avec paroi fixe

- finition argent ou noire



3

En niche avec profilés argentés

*Préassemblée
en usine,
installation facile*

3 PORTE COULISSANTE GRANDE LARGEUR SANS SEUIL [Réf. : 1403040153]

- Dim. : L 160 x h 200 cm
 - Épaisseur de verre : 6 mm
 - Type d'ouverture : coulissante avec traitement vitrage déperlant
- Également disponible : montage en niche, en angle ou en U avec paroi fixe*
- finition argent ou noire

EQUI



EQUI EI PIV en niche avec profilés argentés



EQUI EI ANG en angle avec profilés argentés

1 PORTE PIVOTANTE (PIVOTS EXCENTRÉS) [Réf. : 1406000008]

- Dim. : L 100 x h 190 cm
- Épaisseur de verre : 5 mm • Type d'ouverture : pivotante avec traitement vitrage déperlant

Également disponible : en version sur-mesure
 • verre sérigraphié Noxe (en fonction de la largeur)

2 ACCÈS D'ANGLE COULISSANT [Réf. : 1406000088]

- Dim. : L 90 x h 190 cm • Épaisseur de verre : 5 mm
- Type de portes : coulissantes avec traitement vitrage déperlant

Également disponible : en version sur-mesure • verre sérigraphié Noxe (sur certaines références)



EQUI EI CL2 en niche avec profilés argentés

*Réversible,
élément coulissant
déclipable*

3 PORTE COULISSANTE GRANDE LARGEUR [Réf. : 1406000040]

- Dim. : L 160 x h 190 cm
- Épaisseur de verre : 5 mm
- Type d'ouverture : coulissante avec traitement vitrage déperlant

Également disponible : en version sur-mesure et verre sérigraphié Noxe • finition argent ou blanche et vitrage sérigraphié

NOTES



BAIN ET BIEN-ÊTRE





EN PRATIQUE

Le bain et le bien-être

Atout anti-stress de la salle de bains, la baignoire se décline dans une variété de matériaux et de formes, adaptés à la configuration et au style de chaque pièce.

ENVIE DE BIEN-ÊTRE ?

- **La baignoire balnéo** est équipée d'un système de brassage de l'eau à air (effet décontractant), à eau (effet tonique) ou les deux. Elle propose, selon les programmes, des massages apaisants ou revitalisants, dont l'intensité peut être modulée.
- **La chromothérapie**, associée ou non à la balnéo, ajoute les couleurs et sa palette de bienfaits à l'eau du bain.



01. LE DESIGN QUI ME CONVIENT

ASYMÉTRIQUE

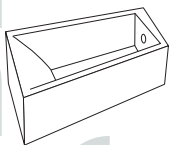

Gain de place car plus étroite d'un côté et tout aussi confortable

ÎLOT

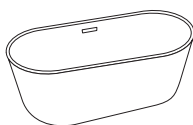

Ronde, ovale, rétro ou contemporaine, s'installe à distance des murs

SEMI-ÎLOT

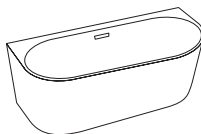

Adossée au mur, peut être alimentée avec une robinetterie classique ou murale

D'ANGLE



Spacieuse sans encombrer l'espace, offre des plages de dépose

DES MATÉRIAUX DE CHOIX

- **L'acrylique**

Le plus utilisé et le plus économique, il est mat ou brillant, léger et chaud.

- **Le béton de résine**

Massif et autoportant, il est revêtu d'une résine (gelcoat) qui assure sa finition.

- **Le Solid surface**

Haut de gamme, teinté dans la masse et autoportant, il est doux au toucher et autorise toutes les formes.

- **L'acier émaillé**

Résistant à tout (produits chimiques, chocs...), il affiche des designs actuels.

- **La fonte**

Très lourde mais très résistante, elle concerne quelques modèles la plupart du temps rétros.



*Avec ou sans
tablier?*

Il est possible d'encaster une baignoire rectangulaire dans un podium carrelé qui, réalisé sur mesure, permet d'ajouter des plages de dépose. Habillée d'un tablier sur un, deux ou trois côtés, elle est plus compacte.

02. TRANSFORMER LA BAIGNOIRE EN DOUCHE

Le pare-bain est indispensable quand on souhaite se doucher dans une baignoire.

Trois modèles sont proposés :

- **Relevable** (si la robinetterie est installée en bout de baignoire).
- **Coulissant** (pour mieux fermer la baignoire durant la douche).
- **Avec deux volets pivotants** (qui recréent une cabine de douche).

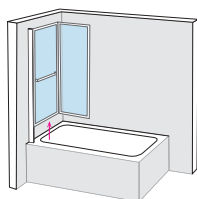

RELEVABLE

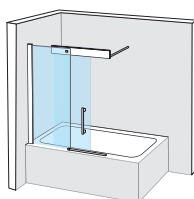

COULISSANT

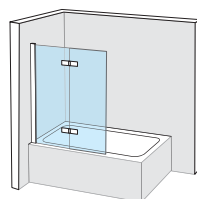

2 VOLETS PIVOTANTS



+ d'infos



CAPE COD

1 Baignoire à poser en îlot
[Réf. : 70033000000000]

- Dim. : L 185.5 x l 88.5 cm
 - Matière : DuraSolid® A
 - Type de baignoire : îlot forme ovale
- Également disponible : en version d'angle • en version tablier 3 faces*



Baignoire angle droit à droite / Avec habillage sans jointure ni pieds

LUV

2 Baignoire en angle [Réf. : 70043200000000] • Dim. : L 185 x l 95 cm • Matière : DuraSolid® A

- Type de baignoire : d'angle symétrique

Également disponible : en version îlot • en version tablier 3 faces



+ d'infos

Porte et pieds
déjà montés



Baignoire angle droit à droite, avec paroi en verre

SHOWER AND BATH

1 Baignoire Douche

[Réf. : 700404000000000]

• Dim. : L 170 x l 75 cm

• Matière : DuraSolid® A

• Type de baignoire : avec porte

Également disponible :

en angle droit à gauche

• avec paroi de douche en finition miroir



5

Formats

DURAVIT N°1

2 Baignoire Rectangulaire [Réf. : 700495000000000] • Dim. : L 170 x l 70 cm • Matière : Acrylique sanitaire

• Type de baignoire : droite rectangulaire

Également disponible : aux formats 150 x 70, 160 x 70, 170 x 75 et 180 x 80 cm



+ d'infos



1

2 dossiers

HAPPY D2 PLUS

1 BAIGNOIRE À POSER EN ÎLOT
[Réf. : 700453800000000]

- Dim. : L 180 x l 80 cm
- Matière : acrylique sanitaire
- Type de baignoire : îlot forme rectangulaire

Également disponible : en blanc brillant
• en versions d'angle ou tablier 3 faces



Design Starck

2

L 170 x l 75 cm

11

Formats

STARCK

2 BAIGNOIRE À ENCASTRER [Réf. : 700346000000000] • Dim. : L 170 x l 75 cm • Matière : acrylique sanitaire

- Type de baignoire : droite rectangulaire

Également disponible : de L 150 x l 70 à L 200 x l 100 cm



+ d'infos



1

8

Formats

RENOVA PLAN

1 BAIGNOIRE [Réf. : 554.312.01.1]

- Dim. : L 160 x l 70 cm
 - Matière : acrylique sanitaire
 - Type de baignoire : droite rectangulaire
- Également disponible : en version duo (vidage centré)



2

TAWA

2 BAIGNOIRE [Réf. : 554.120.01.1]

- Dim. : L 170 x l 70 cm • Matière : acrylique sanitaire
 - Type de baignoire : droite rectangulaire
- Également disponible : en version duo • L 170 x 75 cm et L 180 x 80 cm



Baignoire îlot L 180 x l 85 cm

AROUND

1 BAIGNOIRE ÎLOT [Réf. : K871501]

• Dim. : L 180 x l 85 cm • Matière : acrylique • Type de baignoire : îlot forme rétro

Également disponible : en blanc mat et blanc / noir brillant



Baignoire L 175 x l 75 cm

LINDA X

2 BAIGNOIRE [Réf. : T4626EN]

• Dim. : L 175 x l 85 cm • Matière : 70% de charges minérales, 30% de résine • Type de baignoire : îlot forme ovale

Également disponible : en blanc mat • en format rectangulaire 180 x 80 cm (Réf. : K8830EN)



+ d'infos



Baignoire îlot L180 x l 80 cm

DEA

1 Baignoire îlot [Réf. : K8721V3]

- Dim. : L 180 x l 80 cm • Matière : acrylique, finition soie blanche et bicolore blanc / noir mat
- Type de baignoire : îlot forme ovale

Également disponible : aux formats L 170 x l 75 cm et L 190 x l 90 cm • en blanc brillant et blanc mat



Baignoire encastrée L 170 x l 75 cm

1.LIFE

2 Baignoire encastrée [Réf. : R044701]

- Dim. : L 170 x l 75 cm
- Matière : acrylique
- Type de baignoire : droite rectangulaire



ROBINETTERIE





MITIGEURS ET MÉLANGEURS
THERMOSTATIQUES
KITS DE DOUCHE
COLONNES DE DOUCHE
ROBINETTERIE ENCASTRÉE
ROBINETTERIE ÉLECTRONIQUE

P.96
P.106
P.108
P.109
P.112
P.114

EN PRATIQUE

La robinetterie

Sollicitée au quotidien, la robinetterie est un point-clé de l'équipement de la salle de bains. Bien la choisir, c'est apporter durablement design et fonctionnalité à chaque point d'eau.

FOCUS SUR LA ROBINETTERIE SANS CONTACT

Suite au contexte sanitaire récent, la robinetterie sans contact se démocratise de plus en plus. Cette nouvelle version de robinetterie peut se caractériser en 3 termes : Hygiénique, Économique et Design !

La robinetterie sans contact présente différentes fonctionnalités, avec ou sans manette de réglage de température, facilité d'entretien, économe en eau et en énergie...

Finalement, il ne vous reste plus qu'à choisir !



01. MÉLANGEUR OU MITIGEUR

MITIGEUR



Pratique et efficace, il est doté d'une seule manette, permettant le réglage de la température et du débit

MÉLANGEUR



La température se règle en manipulant deux poignées. Plus cosu, il n'a pas son pareil pour mettre en valeur une belle vasque à poser ou un lavabo rétro

Pensez-y !

Longueur du bec

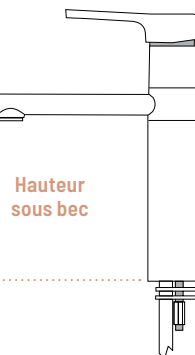

Adapter la robinetterie à la vasque sélectionnée. Je vérifie en particulier que la longueur et la hauteur du bec sont compatibles.

AU CŒUR DU MITIGEUR, LA CARTOUCHE

On ne la voit pas, mais elle est la mécanique interne du mitigeur. Lorsqu'elle est de qualité, la manette se manipule aisément et le réglage de la température et du débit est précis et rapide. Selon le modèle de cartouche, le mitigeur est plus ou moins économe en eau.

- Avec une cartouche C2, le débit est limité grâce à un point dur situé à mi-ouverture de la manette de réglage.
- Avec une cartouche C3, le mitigeur s'ouvre sur l'eau froide (et non l'eau tiède) lorsque la manette est alignée avec le bec.
- Avec une cartouche CH3, le débit est, en plus, réduit à 5-6 L/min.



02. ZOOM SUR LA FONCTION THERMOSTATIQUE

Dans la douche et sur la baignoire, le mitigeur thermostatique est synonyme de sécurité, de confort et d'économies d'eau.

- **Sécurité** : la manette de réglage de la température est bloquée à 38 °C, tandis que le mitigeur reste tiède même s'il est parcouru par de l'eau très chaude (corps froid).
- **Confort et économies d'eau** : la température voulue est maintenue indépendamment des variations de pression ou de débit.

03. LES ATOUTS DE LA ROBINETTERIE ENCASTRÉE

Esthétique et design, la robinetterie encastrée signe les salles de bains haut de gamme. **De plus, elle offre un gain de place !**



Robinetterie

MITIGEURS ET MÉLANGEURS

AXOR



+ Activation/
fermeture
du jet par la
poignée Select

AXOR ONE SELECT

- 1 MITIGEUR LAVABO [Réf. : 48020000]
• Hauteur sous bec : 17 cm • Longueur du bec : 14.9 cm
• Vidage inclus
Également disponible : en 15 finitions PVD et noir mat
• en hauteur sous bec 14 cm



+ Personnalisable en
15 finitions PVD

AXOR STARCK

- 2 MITIGEUR LAVABO [Réf. : 10001000]
• Hauteur sous bec : 10 cm • Longueur du bec : 10.3 cm
• Vidage inclus

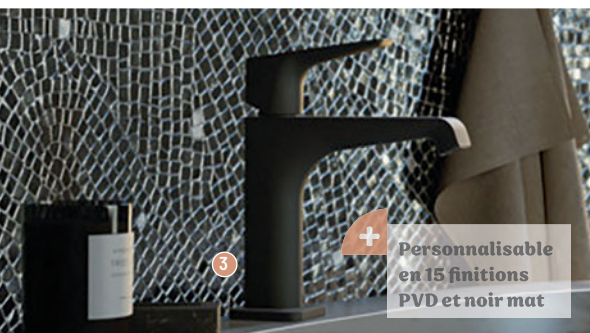

+ Personnalisable
en 15 finitions
PVD et noir mat

AXOR CITTERIO

- 3 MITIGEUR LAVABO [Réf. : 36110670]
• Hauteur sous bec : 12.6 cm • Longueur du bec : 14.3 cm
• Vidage inclus
Également disponible : en 15 finitions PVD et noir mat
• avec poignée Joystick



+ Poignée flottante
avec surface 3D

AXOR CITTERIO

- 4 MITIGEUR LAVABO [Réf. : 39081330]
• Hauteur sous bec : 15.6 cm • Longueur du bec : 14.3 cm
• Vidage inclus
Également disponible : en 15 finitions PVD

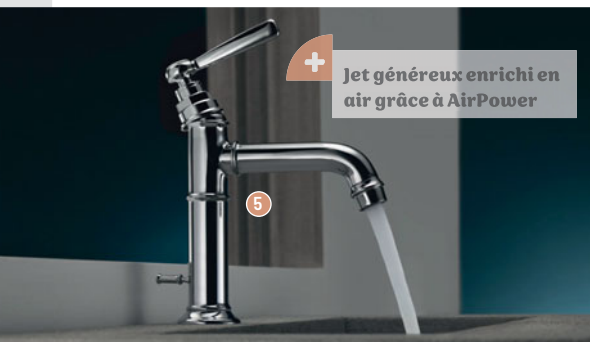

+ Jet généreux enrichi en
air grâce à AirPower

AXOR MONTREUX

- 5 MITIGEUR LAVABO [Réf. : 16515000]
• Hauteur sous bec : 10 cm • Longueur du bec : 14.2 cm
• Vidage inclus
Également disponible : en 15 finitions PVD



+ Plus de 350 possibilités
de personnalisation

AXOR MYEDITION

- 6 MITIGEUR LAVABO [Réf. : 47010000]
• Hauteur sous bec : 7 cm • Longueur du bec : 15.1 cm
• Vidage inclus
Également disponible : avec mousseur QuickClean
anticalcaire

+ AirPower: jet généreux enrichi en air



VERNIS BLEND 100 COOLSTART

1 MITIGEUR LAVABO

[Réf. : 71585000]

- Hauteur sous bec : 8.8 cm
- Longueur du bec : 10.8 cm
- Vidage inclus

Également disponible : en noir Mat
• en hauteur 7 ou 19 cm

+ Mousseur retirable pour un nettoyage simplifié



LOGIS FINE 110 COOLSTART

2 MITIGEUR LAVABO

[Réf. : 71254000]

- Hauteur sous bec : 11 cm
- Longueur du bec : 12.1 cm
- Vidage inclus

Également disponible : en hauteur 24 cm ou en encastré mural



+ d'infos

+ AirPower: jet généreux enrichi en air

VERNIS SHAPE 100 COOLSTART

3 MITIGEUR LAVABO

[Réf. : 71594000]

- Hauteur sous bec : 9.5 cm
- Longueur du bec : 11 cm
- Vidage inclus

Également disponible : en noir Mat
• en hauteur 7 ou 19 cm

4

+ AirPower: jet généreux enrichi en air



REBRIS S 110 COOLSTART

4 MITIGEUR LAVABO

[Réf. : 72519000]

- Hauteur sous bec : 10.9 cm
- Longueur du bec : 13.3 cm
- Vidage inclus

Également disponible : en noir Mat
• en hauteur 8 ou 24 cm

5

+ Mousseur QuickClean anticalcaire



FOCUS 100 CH3 COOLSTART

5 MITIGEUR LAVABO

[Réf. : 31621000]

- Hauteur sous bec : 9.4 cm
- Longueur du bec : 11.9 cm
- Vidage inclus

Également disponible : en hauteur 7, 19, ou 23 cm

6

+ AirPower: jet généreux enrichi en air

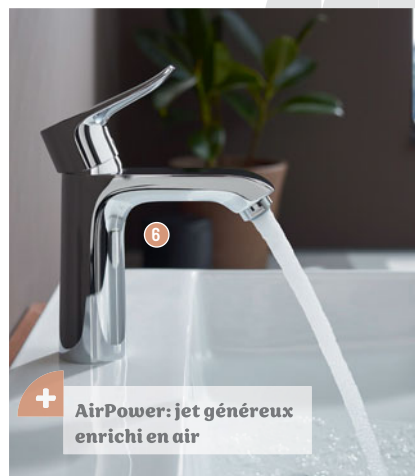

METRIS 110

6 MITIGEUR LAVABO

[Réf. : 31080000]

- Hauteur sous bec : 10 cm
- Longueur du bec : 11.6 cm
- Vidage inclus

Également disponible : en hauteur 20 ou 26 cm



VIVENIS 110

1 MITIGEUR LAVABO [Réf. : 75020000]

- Hauteur sous bec : 11 cm • Longueur du bec : 14.6 cm
- Vidage inclus

Également disponible : en Noir Mat et Blanc Mat
• en hauteur 8, 25 cm ou col de cygne



VIVENIS 210 BEC HAUT

2 MITIGEUR LAVABO [Réf. : 75030000]

- Hauteur sous bec : 20.9 cm • Longueur du bec : 13.9 cm
- Vidage inclus

Également disponible : en Noir Mat et Blanc Mat

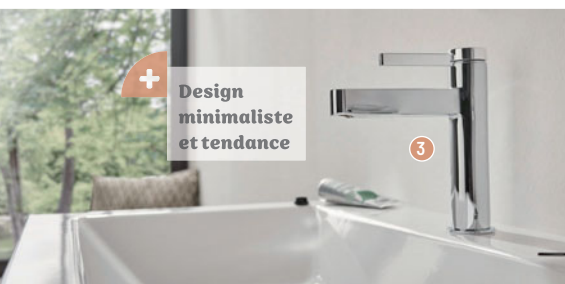

FINORIS 110 COOLSTART, BONDE PUSH-OPEN

3 MITIGEUR LAVABO [Réf. : 76024000]

- Hauteur sous bec : 11.3 cm • Longueur du bec : 13.9 cm
- Vidage inclus

Également disponible : en Noir Mat et Blanc Mat
• en hauteur 10 ou 26 cm



FINORIS 230 AVEC DOUCHETTE EXTRACTIBLE 2 JETS

4 MITIGEUR LAVABO [Réf. : 76063000]

- Hauteur sous bec : 22.9 cm • Longueur du bec : 20.4 cm
- Vidage inclus

Également disponible : en Noir Mat et Blanc Mat



TALIS E 110 CH3 COOLSTART

5 MITIGEUR LAVABO [Réf. : 71713000]

- Hauteur sous bec : 10.4 cm • Longueur du bec : 11.2 cm
- Vidage inclus

Également disponible : en 5 finitions Mates et PVD
• en hauteur 8, 15 ou 24 cm



METROPOL 110, BONDE PUSH-OPEN

6 MITIGEUR LAVABO [Réf. : 32507000]

- Hauteur sous bec : 11.7 cm • Longueur du bec : 13.5 cm
- Vidage inclus

Également disponible : en 5 finitions Mates et PVD
• en hauteur 10, 26, ou 23 cm col de cygne

Robinetterie

MITIGEURS ET MÉLANGEURS

hansgrohe



VERNIS BLEND 100 COOLSTART

1 MITIGEUR LAVABO [Réf. : 71585670]

- Hauteur sous bec : 8.8 cm • Longueur du bec : 10.8 cm
 - Vidage inclus
- Également disponible : en Chrome • en hauteur 7 ou 19 cm*



VERNIS SHAPE 100 COOLSTART

2 MITIGEUR LAVABO [Réf. : 71594670]

- Hauteur sous bec : 9.5 cm • Longueur du bec : 11 cm
 - Vidage inclus
- Également disponible : en Chrome • en hauteur 7 ou 19 cm*



REBRIS S 110 COOLSTART

3 MITIGEUR LAVABO [Réf. : 72519670]

- Hauteur sous bec : 10.9 cm • Longueur du bec : 13.3 cm
 - Vidage inclus
- Également disponible : en Chrome • en hauteur 8 ou 24 cm*



VIVENIS 110

4 MITIGEUR LAVABO [Réf. : 75020700]

- Hauteur sous bec : 11 cm • Longueur du bec : 14.6 cm
 - Vidage inclus
- Également disponible : en Noir Mat et Chrome • en hauteur 8, 25 cm ou col de cygne*



TALIS E 110 CH3 COOLSTART

5 MITIGEUR LAVABO [Réf. : 71713140]

- Hauteur sous bec : 10.4 cm • Longueur du bec : 11.2 cm
 - Vidage inclus
- Également disponible : en 5 finitions Mates et PVD*
• en hauteur 8, 15 ou 24 cm



FINORIS 110 COOLSTART BONDE PUSH-OPEN

6 MITIGEUR LAVABO [Réf. : 76024700]

- Hauteur sous bec : 11.3 cm • Longueur du bec : 13.9 cm
 - Vidage inclus
- Également disponible : en Noir Mat et Chrome*
• en hauteur 10 ou 26 cm

Robinetterie

MITIGEURS ET MÉLANGEURS

Ideal Standard

CONCA



 Grande plage de dépôt

1 MITIGEUR BAIN / DOUCHE MÉCANIQUE CHROME

[Réf. : BC763AA] • Longueur : 29.3 cm

• Profondeur : 23 cm • Corps froid : oui



2 MITIGEUR LAVABO CHROME [Réf. : BC753AA]

• Hauteur sous bec : 6.2 cm

• Longueur du bec : 18 cm

• Vidage inclus

Également disponible : sans tirette ni vidage



3 MITIGEUR LAVABO REHAUSSÉ CHROME [Réf. : BC757AA]

• Hauteur sous bec : 21.5 cm

• Longueur du bec : 15 cm • Vidage inclus

JOY



4 MITIGEUR LAVABO [Réf. : BC775AA]

• Hauteur sous bec : 7 cm • Longueur du bec : 11 cm

• Vidage inclus

Également disponible : sans tirette ni vidage



5 MITIGEUR LAVABO REHAUSSÉ [Réf. : BC781AA]

• Hauteur sous bec : 21.5 cm

• Longueur du bec : 17 cm

• Vidage inclus

Également disponible : sans tirette ni vidage



6 MITIGEUR LAVABO MURAL

[Réf. : A7378AA] • Longueur du bec : 18 cm

• Vidage non inclus

Également disponible : en version bec 22 cm

Robinetterie

MITIGEURS ET MÉLANGEURS

Ideal Standard

CONNECT AIR

+ Bec pivotant pour une utilisation pratique



+ Grande hauteur sous aérateur pour plus de confort



+ Plage de dépose pour les objets de toilette



- 1 MITIGEUR LAVABO BEC HAUT CHROME** [Réf. : A7020AA]
• Hauteur sous bec : 22.8 cm • Longueur du bec : 17.4 cm • Vidage inclus
- 2 MITIGEUR LAVABO CHROME** [Réf. : A7013AA]
• Hauteur sous bec : 11.4 cm • Longueur du bec : 17 cm • Vidage inclus
- 3 MITIGEUR DOUCHE MÉCANIQUE CHROME** [Réf. : A7032AA]
• Longueur : 16 cm • Profondeur : 14.5 cm • Corps froid : non
Également disponible : en version bain / douche

EXTRA



- 4 MITIGEUR LAVABO COL DE CYGNE CHROME** [Réf. : BD504AA]
• Hauteur sous bec : 19.5 cm • Longueur du bec : 22 cm • Vidage inclus
- 5 MITIGEUR LAVABO CHROME** [Réf. : BD501AA]
• Hauteur sous bec : 10.7 cm • Longueur du bec : 16.5 cm • Vidage inclus
- 6 MITIGEUR BAIN / DOUCHE CHROME** [Réf. : BD514AA]
• Longueur : 29 cm • Profondeur : 14 cm • Corps froid : non

Robinetterie

MITIGEURS ET MÉLANGEURS



Ideal Standard



JOY NEO ●●



1 MÉLANGEUR 3 TROUS CHROME

[Réf. : BD143AA]

- Hauteur sous bec : 19 cm
- Longueur du bec : 16.8 cm
- Vidage inclus



2 MITIGEUR LAVABO COL DE CYGNE CHROME

[Réf. : BD149AA] • Hauteur sous bec : 31 cm • Longueur du bec : 16.9 cm • Vidage inclus



3 MÉLANGEUR LAVABO MURAL 3 TROUS CHROME

[Réf. : BD153AA]
• Longueur : 18 cm
• Profondeur : 21.8 cm
• Corps froid : non

CERAPLAN ●●



4 MITIGEUR LAVABO BEC TUBE HAUT COL DE CYGNE CHROME [Réf. : BD235AA]

- Hauteur sous bec : 19.9 cm • Longueur du bec : 17.9 cm
- Vidage inclus



5 MITIGEUR LAVABO CHROME

[Réf. : BD228AA]

- Hauteur sous bec : 8 cm
- Longueur du bec : 17.1 cm
- Vidage inclus



6 MITIGEUR BAIN / DOUCHE MURAL CHROME

[Réf. : BD256AA]
• Longueur : 15 cm
• Profondeur : 18 cm
• Corps froid : non

COX PVD



1 MITIGEUR LAVABO MURAL [Réf. : 78PZ208]

• Hauteur sous bec : 12 cm • Longueur du bec : 19 cm • Vidage non inclus

Également disponible : en PVD Grey acier brossé • en 3 longueurs de bec

2 MITIGEUR LAVABO REHAUSSÉ [Réf. : 78PZ205LL]

• Hauteur sous bec : 21.7 cm • Longueur du bec : 15.2 cm • Vidage non inclus

Également disponible : en PVD Grey acier

3 MITIGEUR LAVABO [Réf. : 78PZ211] • Hauteur sous bec : 5.5 cm • Longueur du bec : 10.2 cm • Vidage inclus

Également disponible : en PVD Grey acier brossé

SPIRIT PVD

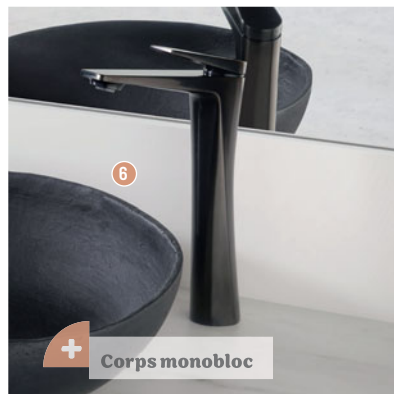
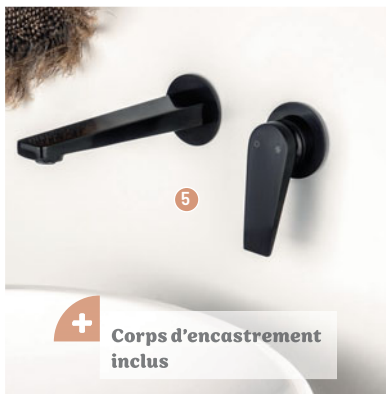

4 MITIGEUR DE LAVABO [Réf. : 202PZ211]

• Hauteur sous bec : 12.1 cm • Longueur du bec : 11.3 cm • Vidage inclus

Également disponible : chrome

5 MITIGEUR LAVABO MURAL [Réf. : 202PZ208]

• Longueur du bec : 19.5 cm • Vidage non inclus

Également disponible : chrome

6 MITIGEUR LAVABO REHAUSSÉ [Réf. : 202PZ205]

• Hauteur sous bec : 21.5 cm • Longueur du bec : 15 cm • Vidage inclus

Également disponible : chrome

Robinetterie

MITIGEURS ET MÉLANGEURS



RUBY BLACK

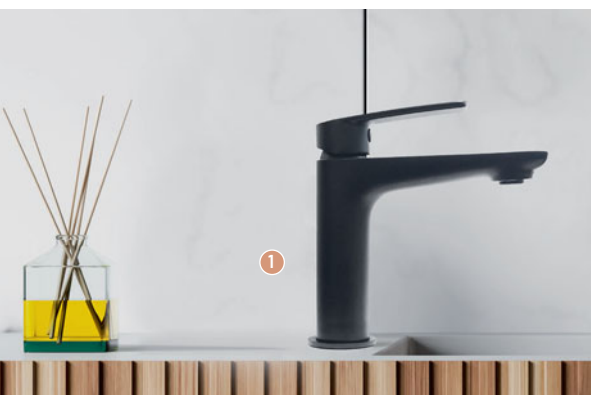

1 MITIGEUR LAVABO [Réf. : 15NM211]

- Hauteur sous bec : 11.7 cm • Longueur du bec : 11.7 cm
- Vidage inclus

Également disponible : Chrome

2 MITIGEUR LAVABO MURAL [Réf. : 15NM208]

- Longueur du bec : 15.9 cm • Vidage inclus

Également disponible : Chrome

3 MITIGEUR LAVABO REHAUSSÉ [Réf. : 15NM205]

- Hauteur sous bec : 22.2 cm • Longueur du bec : 16.1 cm
- Vidage inclus

Également disponible : Chrome

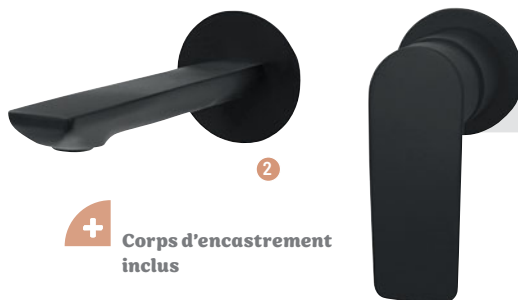

+ Corps d'encastrement inclus

ORTENCE PVD

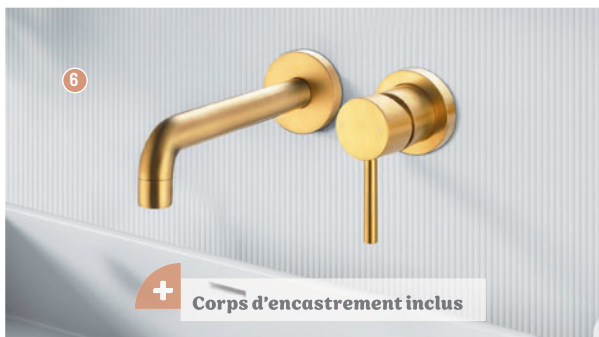
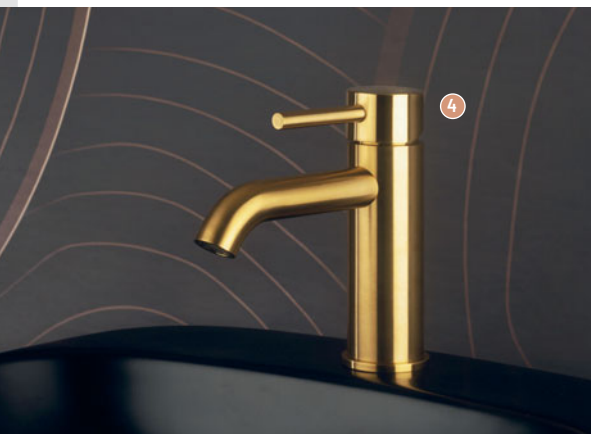

+ Corps d'encastrement inclus

4 MITIGEUR LAVABO [Réf. : 780B211]

- Hauteur sous bec : 8.3 cm • Longueur du bec : 13.8 cm
- Vidage inclus

5 MITIGEUR LAVABO BEC LONG [Réf. : 780B211BL]

- Hauteur sous bec : 8.3 cm • Longueur du bec : 16.8 cm
- Vidage inclus

6 MITIGEUR LAVABO MURAL [Réf. : 780B208]

- Longueur du bec : 19 cm • Vidage non inclus



Bec long

PLAZA BLACK PVD



Vidage clic-clac



Corps monobloc

Bec mobile



- 1 MITIGEUR LAVABO [Réf. : 84PZ100] • Hauteur sous bec : 10.7 cm • Longueur du bec : 12 cm • Vidage inclus
- 2 MITIGEUR LAVABO REHAUSSÉ [Réf. : 84PZ220] • Hauteur sous bec : 22.6 cm • Longueur du bec : 17 cm • Vidage non inclus
- 3 MITIGEUR LAVABO BEC MOBILE [Réf. : 84PZ250] • Hauteur sous bec : 23 cm • Longueur du bec : 15.5 cm • Vidage non inclus

PLAZA



Vidage clic-clac



Corps monobloc

Adaptable sur colonnettes

- 4 MITIGEUR LAVABO [Réf. : 84CR100] • Hauteur sous bec : 10.7 cm • Longueur du bec : 12 cm • Vidage inclus
- 5 MITIGEUR LAVABO REHAUSSÉ [Réf. : 84CR220] • Hauteur sous bec : 22.6 cm • Longueur du bec : 17 cm • Vidage non inclus
- 6 MITIGEUR BAIN / DOUCHE [Réf. : 84CR111] • Longueur : 15 cm • Profondeur : 13.7 cm • Corps froid : non

Robinetterie

THERMOSTATIQUES

hansgrohe

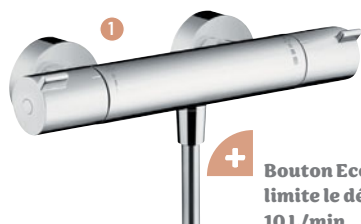

+ Bouton EcoStop : limite le débit à 10 L/min



+ Inverseur bain/ douche fluide



ECOSTAT 1001 CL

1 MITIGEUR THERMOSTATIQUE DOUCHE [Réf. : 13211000]

- Longueur : 29.6 cm • Profondeur : 10 cm
- Corps froid : oui

ECOSTAT 1001 CL

2 MITIGEUR THERMOSTATIQUE BAIN / DOUCHE [Réf. : 13201000]

- Longueur : 29.6 cm • Profondeur : 19.9 cm
- Corps froid : oui



+ Bouton EcoStop : limite le débit à 10 L/min



ECOSTAT COMFORT

3 MITIGEUR THERMOSTATIQUE DOUCHE [Réf. : 13116000]

- Longueur : 30.4 cm • Profondeur : 10.3 cm
- Corps froid : oui

Également disponible : en 5 finitions Mates et PVD



+ Inverseur bain/ douche fluide



ECOSTAT COMFORT

4 MITIGEUR THERMOSTATIQUE BAIN / DOUCHE [Réf. : 13114670]

- Longueur : 30.5 cm • Profondeur : 18.8 cm
- Corps froid : oui

Également disponible : en 5 finitions Mates et PVD



+ CoolContact : corps 100% froid

5

SHOWERTABLET SELECT 400

5 MITIGEUR THERMOSTATIQUE DOUCHE [Réf. : 24360000]

- Longueur : 41.2 cm • Profondeur : 11.5 cm
- Corps froid : oui

Également disponible : en Noir Mat et Blanc Mat



+ Bec rabattable pour plus de confort et de sécurité

6

SHOWERTABLET SELECT 400

6 MITIGEUR THERMOSTATIQUE BAIN / DOUCHE [Réf. : 24340670]

- Longueur : 41.2 cm • Profondeur : 18.3 cm
- Corps froid : oui

Également disponible : en Chrome et Blanc Mat

Robinetterie

THERMOSTATIQUES



Ideal Standard



+ d'infos

+ Poignées avec croisillons ergonomiques



CERATHERM T125

1 MITIGEUR THERMOSTATIQUE DE DOUCHE MURAL CHROME [Réf. : A7587AA] • Longueur : 30,4 cm • Profondeur : 7 cm • Corps froid : oui



CERATHERM 50

2 THERMOSTATIQUE DOUCHE CHROME [Réf. : A6370AA] • Longueur : 30,4 cm • Profondeur : 11 cm • Corps froid : oui

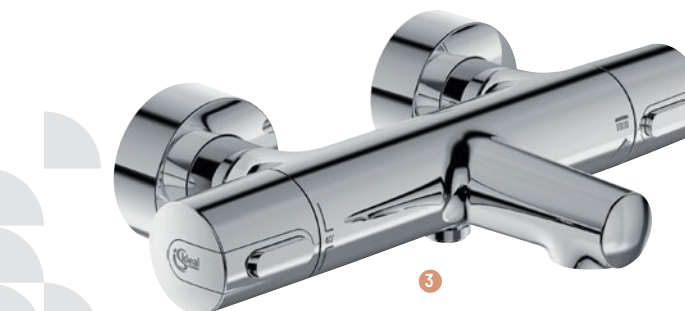

CERATHERM T100

3 MITIGEUR THERMOSTATIQUE BAIN / DOUCHE MURAL CHROME [Réf. : A4623AA] • Longueur : 29,4 cm • Profondeur : 18,8 cm • Corps froid : oui



CERATHERM T25

4 MITIGEUR THERMOSTATIQUE DOUCHE NOIR [Réf. : A7201XG] • Longueur : 31,5 cm • Profondeur : 10 cm • Corps froid : oui



+ d'infos



Économies d'eau
et d'énergie :
EcoSmart 9 L/min

1



PULSIFY SELECT S 105 RELAXATION

1 SET DE DOUCHE

[Réf. : 24161000]

- Longueur du flexible : 1.60 m
- 3 jets

Également disponible : en Noir Mat
et Blanc Mat



2

Économies d'eau
et d'énergie :
EcoSmart 9 L/min



PULSIFY SELECT S 105 RELAXATION

2 SET DE DOUCHE [Réf. : 24161670]

- Longueur du flexible : 1.60 m
- 3 jets

Également disponible : en Chrome et Blanc Mat



3

CROMETTA VARIO UNICA' CROMA 65 CM

3 SET DE DOUCHE [Réf. : 26534400]

- Longueur du flexible : 1.60 m
- 2 jets

Également disponible : avec porte-savon
(débit 14 L / min)



4

Porte-savon idéal
pour poser les
effets de douche

RAINDANCE SELECT S 120 POWDERRAIN UNICA'S PURO 65

4 SET DE DOUCHE [Réf. : 27654000]

- Longueur du flexible : 1.60 m
- 3 jets



+ d'infos



+ Économies d'eau et d'énergie : EcoSmart 9 L/min



+ Économies d'eau et d'énergie : EcoSmart 9 L/min

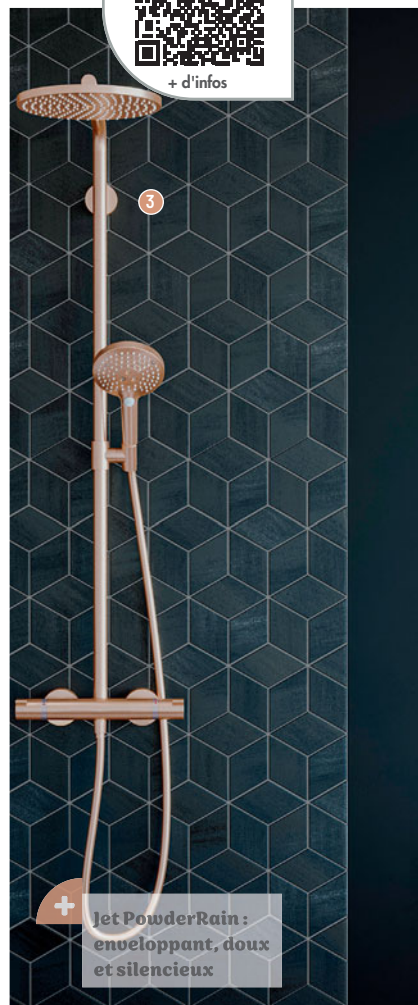

+ Jet PowderRain : enveloppant, doux et silencieux



VERNIS BLEND 240

1 COLONNE DE DOUCHE [Réf. : 26428670]

- Type de robinetterie : thermostatique
- Hydromassante : non
- Jet(s) tête de douche : 1 (Rain)

Également disponible : en version carrée Vernis Shape

VERNIS SHAPE 240

2 COLONNE DE DOUCHE [Réf. : 26429670]

- Type de robinetterie : thermostatique
- Hydromassante : non
- Jet(s) tête de douche : 1 (Rain)

Également disponible : en version ronde Vernis Blend

RAINDANCE SELECT 240 POWDERRAIN

3 COLONNE DE DOUCHE

[Réf. : 27633140]

- Type de robinetterie : thermostatique
- Hydromassante : non
- Jet(s) tête de douche : 1 (PowderRain)

Également disponible : en 5 finitions Mates et PVD + Chrome



+ Économies d'eau et d'énergie : EcoSmart 9 L/min

CROMETTA S 240

1 COLONNE DE DOUCHE [Réf. : 27268000]

- Type de robinetterie : thermostatique • Hydromassante : non
- Jet(s) tête de douche : 1 (Rain)

Également disponible : en version carrée Crometta E 240



3



+ d'infos

+ Avec jet enrichi en air

TOP 280

2 COLONNE DE DOUCHE

[Réf. : 27369000]

- Type de robinetterie : thermostatique
- Hydromassante : non
- Jet(s) tête de douche : 1 (RainAir)

Économies d'eau et d'énergie : EcoSmart 9 L/min

CROMETTA E 240

3 COLONNE DE DOUCHE [Réf. : 27281000]

- Type de robinetterie : thermostatique • Hydromassante : non
- Jet(s) tête de douche : 1 (Rain)

Également disponible : en version ronde Crometta S 240

Robinetterie

COLONNES DE DOUCHE

hansgrohe



+ d'infos

Économies d'eau
et d'énergie:
EcoSmart 9 L/min

PULSIFY S 260, 1 JET

- 1 COLONNE DE DOUCHE [Réf. : 24221000]
- Type de robinetterie : thermostatique
- Hydromassante : non
- Jet(s) tête de douche : 1 (PowderRain)



PULSIFY S, 2 JETS

- 2 COLONNE DE DOUCHE [Réf. : 24241670]
 - Type de robinetterie : thermostatique
 - Hydromassante : non
 - Jet(s) tête de douche : 2 (PowderRain et IntensePowderRain)
- Également disponible : en Chrome et Blanc Mat

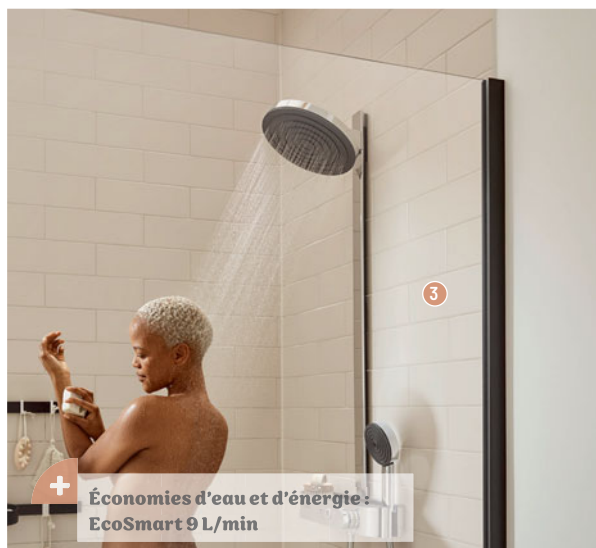

PULSIFY S, 2 JETS

- 3 COLONNE DE DOUCHE [Réf. : 24241000]
 - Type de robinetterie : thermostatique
 - Hydromassante : non
 - Jet(s) tête de douche : 2 (PowderRain et IntensePowderRain)
- Également disponible : en Noir Mat et Blanc Mat



CROMETTA E 240 / ECOSTAT SQUARE

- 1 ENSEMBLE DE DOUCHE ENCASTRÉE** [Réf. : 26998000]
- Type de robinetterie : thermostatique
 - Douche de tête : fixation murale
 - Nombre de jet(s) douche de tête : 1 (Rain)



PULSIFY 260 ECOSMART / SHOWERSELECT

- 2 ENSEMBLE DE DOUCHE ENCASTRÉE** [Réf. : 88001855]
- Type de robinetterie : thermostatique
 - Douche de tête : fixation murale
 - Nombre de jet(s) douche de tête : 1 (PowderRain)



*Finition Noir
Mat pour un
style moderne et
affirmé*

1

RAINANCE E 300 / SHOWERSELECT E

1 ENSEMBLE DE DOUCHE ENCASTRÉE [Réf. : 27939670]

- Type de robinetterie : thermostatique
- Douche de tête : fixation murale
- Nombre de jet(s) douche de tête : 1 (RainAir)



*Ciel de pluie
enrichi en air
grâce au jet
RainAir*

2

RAINANCE AIR 400 / SHOWERSELECT PORTER E

2 ENSEMBLE DE DOUCHE ENCASTRÉE [Réf. : 88001277]

- Type de robinetterie : thermostatique
- Douche de tête : ciel de pluie
- Nombre de jet(s) douche de tête : 1 (RainAir)



TEMPOMATIC MIX 4

- 1 MITIGEUR DE LAVABO AUTOMATIQUE** [Réf. : 493406]
 • Longueur du bec : 16 cm • Matière du corps : Inox chromé
Également disponible : en L 13, 19 ou 22 cm • en version sur plaque (réf. 490006)



TEMPOMATIC 5

- 2 ROBINET DE LAVABO AUTOMATIQUE** [Réf. : 449006]
 • Hauteur sous bec : 7.5 cm • Longueur du bec : 10.5 cm
 • Matière du corps : métal chromé
Également disponible : sur secteur 230 / 6 V (réf. 449000)
 • en version mitigeur (réf. 499006)



BINOPTIC MIX

- 3 MITIGEUR DE LAVABO AUTOMATIQUE** [Réf. : 379MCH]
 • Longueur du bec : 23 cm • Matière du corps : Laiton chromé
Également disponible : avec manette longue, en version robinet (réf. 379MCHL) • finition chrome noir mat (réf. 379MCHB)



BLACK BINOPTIC MIX

- 4 MITIGEUR DE LAVABO AUTOMATIQUE** [Réf. : 478MCHB]
 • Hauteur sous bec : 11 cm • Longueur du bec : 13.5 cm
 • Matière du corps : Laiton chromé
Également disponible : sur secteur 230 / 6 V (réf. 378MCHB)
 • hauteur de goutte : 17 ou 25 cm

Robinetterie

ROBINETTERIE ÉLECTRONIQUE

PRESTO



1

Utilisation sans contact. 100% hygiène des mains

SO'O

1 MITIGEUR ÉLECTRONIQUE POUR LAVABO

[Réf. : 56196] • Hauteur sous bec : 12.2 cm
• Longueur du bec : 13.2 cm • Matière du corps : métal moulé injecté noir et capot or rose

Également disponible : en version secteur, en version chromée, avec capots personnalisables • avec possibilité de rehausse 150 mm pour vasque haute



2

Tout est intégré dans le corps du robinet

PRESTO LINEA NOIR MAT

2 MITIGEUR ÉLECTRONIQUE SUR PLAGE POUR LAVABO

[Réf. : 57212NM] • Hauteur sous bec : 9.9 cm
• Longueur du bec : 11.4 cm • Matière du corps : Laiton (corps) et métal injecté (capot)

Également disponible : or, cuivre, noir mat ou chromé
• version simple ou mitigeur, murale ou sur plage



3

Version chrome et black chrome

PRESTO NOVA

3 ROBINET SIMPLE ÉLECTRONIQUE SUR PLAGE

[Réf. : 55393] • Hauteur sous bec : 13.8 cm
• Longueur du bec : 14.1 cm • Matière du corps : Corps et capot en métal moulé injecté

Également disponible : en version noir mat et version chrome • version simple ou mitigeur



4

Tout est intégré dans le corps du robinet

PRESTO LINEA

4 ROBINET SUR PLAGE À DÉCLENCHEMENT ÉLECTRONIQUE POUR LAVABO

[Réf. : 57204] • Hauteur sous bec : 9.9 cm
• Longueur du bec : 11.4 cm • Matière du corps : Laiton chromé (corps) et métal injecté (capot)

Également disponible : or, cuivre, noir mat ou chromé
• version simple ou mitigeur, murale ou sur plage



ESPACE TOILETTES





**WC À POSER / WC SUSPENDUS
BÂTI-SUPPORTS, HABILLAGES ET PLAQUES
WC LAVANTS
LAVE-MAINS
BROYEURS**

**P.120
P.130
P.133
P.134
P.135**

EN PRATIQUE

L'espace toilettes

De la cuvette à l'abattant, découvrez les spécificités propres à chaque WC : à poser ou suspendu avec réservoir encastré, sans bride, avec fonction lavante...



JE PENSE AU LAVE-MAINS!

Indispensable du point de vue de l'hygiène, il peut être simple et sobre, mais aussi déco et original. Très pratique, associé à un petit meuble de rangement.



01. DES DÉTAILS QUI FONT LA DIFFÉRENCE

Suspendu ou sur pied ?

SUSPENDU

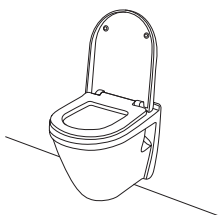

Facilite le nettoyage au sol, est moins massif et d'allure contemporaine

SUR PIED



Plus rapidement posé, il offre un accès aisé au mécanisme de chasse

Avec ou sans bride ?

SANS BRIDE



Dépourvu de recoins où se logent les saletés, l'intérieur de la cuvette est plus facile à entretenir

Caréné ou pas ?



L'extérieur du WC caréné est lisse, les fixations sont cachées, le nettoyage est aisé

Choisir un abattant

- En général en plastique **Thermodur**, qui peut être plus ou moins fin (slim) ou recouvrant.
- L'option **frein de chute** ralentit la descente de la lunette : ni bruit, ni choc, ni petits doigts coincés !
- **Déclipsable**, plus facile à nettoyer et doté de charnières en inox, il est solide.



ZOOM SUR LE WC BROYEUR

Le broyeur, à associer à un WC existant, ou le WC broyeur, qui intègre le système de broyage, permet d'installer un WC à peu près partout. Il suffit de disposer d'une évacuation en PVC de 32 mm de diamètre et d'une prise de courant.



02. LES SOLUTIONS POUR SE LAVER AUX TOILETTES

- **La douchette**
Branchée sur le robinet de la chasse, la douchette hygiénique permet de se laver, de nettoyer la cuvette, de remplir une baignoire...
- **L'abattant lavant**
Il remplace l'abattant existant, et ajoute, selon les modèles, une ou deux buses lavantes, le chauffage de l'eau et le séchage.
- **Le WC lavant**
Au-delà des fonctions de lavage et de séchage, il peut absorber les odeurs, disposer d'automatismes (éclairage, ouverture du couvercle de l'abattant...).

03. LES 4 CRITÈRES D'ACHAT D'UN BÂTI-SUPPORT

1. La hauteur et la largeur de l'espace disponible.
2. La nature du sol et du mur d'appui déterminent le type de bâti-support :
 - universel (fixation au sol et éventuellement au mur),
 - autoportant (fixé uniquement au sol),
 - en applique (fixation unique sur mur porteur).
3. La plaque de commande (matériau, esthétique, fonctions ajoutées).
4. L'habillage du bâti-support, disponible chez certains fabricants, en prêt-à-poser.

Espace toilettes

WC À POSER / WC SUSPENDUS



STARCK 3



1 CUVETTE SUSPENDUE VITAL + ABATTANT

[Réf. : 2203090000 + 0062410000]

- Dim. : h 35,5 x l 36 x p 70 cm • Cuvette avec bride
- Abattant frein de chute non inclus

Également disponible : avec l'option WonderGliss

(les résidus s'éliminent plus facilement, l'entretien est facilité)



2 CUVETTE SUSPENDUE RIMLESS + ABATTANT

[Réf. : 2527090000 + 0063890099]

- Dim. : h 37,5 x l 36 x p 54 cm • Cuvette sans bride
- Abattant frein de chute inclus

Également disponible : en version Compact • avec bride



ME BY STARCK

3 CUVETTE SUSPENDUE COMPACT RIMLESS

[Réf. : 2530090000 + 0020190000]

- Dim. : h 35 x l 37 x p 48 cm • Cuvette sans bride
- Abattant frein de chute inclus

Également disponible : en blanc satiné



D-NEO

4 CUVETTE SUSPENDUE RIMLESS

[Réf. : 2577090000 + 0021690000]

- Dim. : h 36 x l 37 x p 54 cm • Cuvette sans bride
- Abattant frein de chute inclus

Également disponible : avec les options HygieneGlaze ou WonderGliss

Espace toilettes

WC À POSER / WC SUSPENDUS

DURAVIT



1

DURASTYLE

1 CUVETTE SUSPENDUE + ABATTANT

[Réf. : 2551090000 + 0063790000]

- Dim. : h 35.5 x l 37 x p 54 cm
- Abattant frein de chute inclus



2



+ d'infos

SOLEIL BY STARCK

2 CUVETTE SUSPENDUE HYGIENEFLUSH

[Réf. : 2591092000 + 0026490000]

- Dim. : h 36.5 x l 37 x p 54 cm - Cuvette sans bride
- Abattant frein de chute inclus



3

DURAVIT N°1

3 CUVETTE SUR PIED POUR RÉSERVOIR

[Réf. : 218209 + 0941100005 + 002079]

- Dim. : h 77.5 x l 36.5 x p 65 cm
- Abattant frein de chute inclus



4

1930

4 CUVETTE SUR PIED

[Réf. : 0227010000 + 0872210005 + 006489]

- Dim. : h 76 x l 35.5 x p 66.5 cm
- Abattant frein de chute inclus

Espace toilettes

WC À POSER / WC SUSPENDUS

GEBERIT



ICON SQUARE

- ① **PACK WC AU SOL** [Réf. : 500.820.00.1]
• Dim. : h 83 x l 37.5 x p 64 cm • Cuvette sans bride
• Abattant frein de chute inclus
• Abattant déclinable : oui

ICON

- ② **PACK WC AU SOL** [Réf. : 500.821.00.1]
• Dim. : h 83 x l 37 x p 63.5 cm • Cuvette sans bride
• Abattant frein de chute inclus
• Abattant déclinable : oui



RENOVA COMPACT MULTI

- ③ **PACK WC AU SOL** [Réf. : 501.859.00.1]
• Dim. : h 79.5 x l 36.5 x p 61.5 cm
• Cuvette sans bride • Abattant frein de chute inclus
• Abattant déclinable : oui

SMYLE

- ④ **PACK WC AU SOL** [Réf. : 500.822.00.1]
• Dim. : h 84 x l 37.5 x p 63.5 cm
• Cuvette sans Bride • Abattant frein de chute inclus
• Abattant déclinable : oui

Espace toilettes

WC À POSER / WC SUSPENDUS

GEBERIT



*Abattant
démontable
sans outil*



ONE

1 PACK WC SUSPENDU AVEC RECOUVREMENT BLANC

[Réf. : 500.201.01.1]

- Dim. : h 41 x l 37 x p 54 cm - Cuvette sans bride
- Abattant frein de chute inclus
- Abattant déclinable : oui

Également disponible : avec cache chromé



ONE

2 PACK WC SUSPENDU AVEC RECOUVREMENT CHROMÉ BRILLANT

[Réf. : 500.202.01.1]

- Dim. : h 41 x l 37 x p 54 cm
- Cuvette sans bride
- Abattant frein de chute inclus
- Abattant déclinable : oui



Abattant inclus

ICON

3 PACK WC SUSPENDU CARÉNÉ

[Réf. : 501.664.00.1]

- Dim. : h 37,5 x l 36 x p 53 cm - Cuvette sans bride
- Abattant frein de chute inclus
- Abattant déclinable : oui



Espace toilettes

WC À POSER / WC SUSPENDUS

GEBERIT

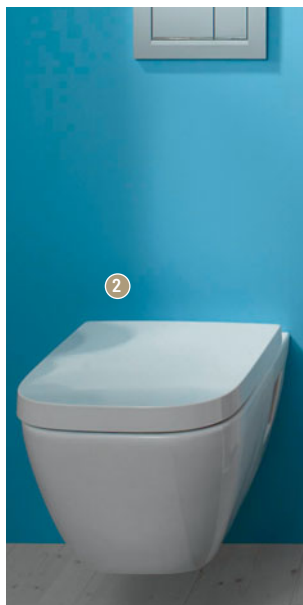

ACANTO

1 PACK WC CARÉNÉ

[Réf. : 500.606.01.2]

- Dim. : h 39 x l 35.5 x p 51 cm
- Cuvette sans bride
- Abattant frein de chute inclus
- Abattant déclinable : oui

RENOVA PLAN

2 PACK WC SUSPENDU

[Réf. : 500.816.00.1]

- Dim. : h 38 x l 35 x p 54 cm
- Cuvette sans bride
- Abattant frein de chute inclus
- Abattant déclinable : oui

SMYLE SQUARE

3 PACK WC SUSPENDU

[Réf. : 501.619.00.1]

- Dim. : h 37.5 x l 35 x p 49 cm
- Cuvette sans bride
- Abattant frein de chute inclus
- Abattant déclinable : oui

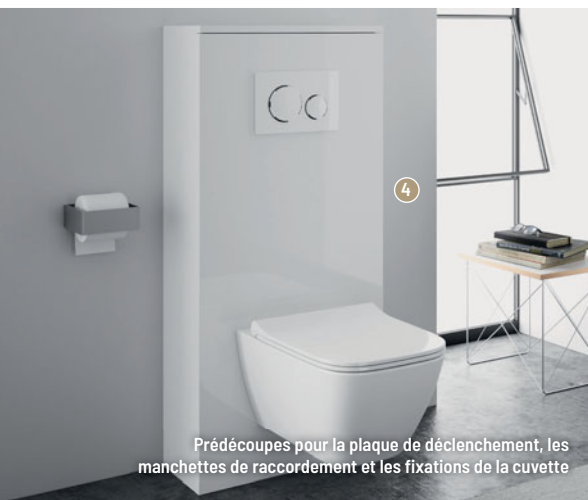

Prédécoupés pour la plaque de déclenchement, les manchettes de raccordement et les fixations de la cuvette

HABILLAGE LINEO

4 HABILLAGE POUR BÂTI-SUPPORT GEBERIT DUOFIX POUR WC SUSPENDU [Réf. : 009776PBLBB]

- Dim. : h 120.5 x l 55 x p 25 cm



LINEO

5 REHAUSSE POUR HABILLAGE POUR BÂTI-SUPPORT GEBERIT DUOFIX

[Réf. : 009777PBLBB]

- Dim. : L 55 x l 24.9 cm x Ép 50 mm • Matière : MDF
- Également disponible : en hauteur 8 cm

MONOLITH PLUS



+ Caréné

1

2

1 PACK WC SUSPENDU ICON [Réf. : 501.663.JT.1]

- Dim. : h 37,5 x l 36 x p 53 cm • Matière : Blanc Alpin / mat • Cuvette sans bride
- Abattant frein de chute inclus • Abattant déclipable : oui

2 MODULE SANITAIRE POUR WC SUSPENDU [Réf. : 131.231.00.7]

- Dim. : h 114 x l 50,5 x p 10,6 cm • Matière : revêtement frontal en grès, aspect ardoise en grès, aluminium chromé noir

Espace toilettes

WC À POSER / WC SUSPENDUS

GEBERIT

RENOVA



- 1** PACK WC SUSPENDU
GEBERIT RENOVA SEMI-CARÉNÉ
[Réf. : 500.800.00.1] - Cuvette sans bride
• Abattant frein de chute inclus

*Fixation facile grâce
à la fixation murale
EFF3 pour WC*



- 2** PACK WC SUSPENDU GEBERIT RENOVA
CARÉNÉ [Réf. : 502.775.00.1]
• Cuvette sans bride • Abattant frein de
chute inclus

Espace toilettes

WC À POSER / WC SUSPENDUS



Ideal Standard

BLEND



+ d'infos

①

*Design carré,
bords arrondis*

②

- ① **PACK WC SUSPENDU CUBE** [Réf. : R028701] • Dim. : h 45 x l 36.5 x p 54.5 cm • Cuvette sans bride • Abattant frein de chute inclus
- ② **PACK WC SUSPENDU CURVE** [Réf. : R027601] • Dim. : h 34 x l 36 x p 54.5 cm • Cuvette sans bride • Abattant frein de chute inclus

Espace toilettes

WC À POSER / WC SUSPENDUS



Ideal Standard

CONNECT AIR



1 PACK WC À POSER [Réf. : E142301]

- Dim. : h 78 x l 36.5 x p 66.5 cm • Cuvette sans bride
- Abattant frein de chute inclus



2 PACK WC SUSPENDU [Réf. : E008701]

- Dim. : h 35 x l 36.5 x p 54.5 cm • Cuvette sans bride
- Abattant frein de chute inclus

I.LIFE B

*Technologie de
chasse RimlS+ :
meilleur rinçage*



3 PACK WC SUSPENDU RIMLS+ [Réf. : T533001]

- Dim. : h 40 x l 35.5 x p 54 cm
- Cuvette sans bride • Abattant frein de chute inclus



4 PACK WC À POSER RIMLS+ [Réf. : T534801]

- Dim. : h 79 x l 36 x p 66.5 cm • Cuvette sans bride
- Abattant frein de chute inclus

Espace toilettes

WC À POSER / WC SUSPENDUS



Ideal Standard

TESI



+ Abattant ultrafin

1

- 1** PACK WC À POSER [Réf. : T033601]
• Dim. : h 40 x l 36 x p 66 cm • Cuvette sans bride
• Abattant frein de chute inclus



+ d'infos

+ Abattant ultrafin et déclinable

2



- 2** PACK WC SUSPENDU [Réf. : T354601]
• Dim. : h 34 x l 36.5 x p 53.5 cm • Cuvette sans bride
• Abattant frein de chute inclus

I.LIFES



+ Profondeur réduite - seulement 60cm

3

- 3** PACK WC À POSER RIMLS+ GAIN DE PLACE [Réf. : T517101] • Dim. : h 79 x l 36 x p 60 cm • Cuvette sans bride
• Abattant frein de chute inclus

+ RimLS+ sans bride : meilleur rinçage

4



- 4** PACK WC SUSPENDU RIMLS+® GAIN DE PLACE [Réf. : T500101] • Dim. : h 40 x l 36 x p 49.5 cm • Cuvette sans bride
• Abattant frein de chute inclus



Solution de faible hauteur



Solution universelle



Extra-plat

DUOFIX SIGMA

1 BÂTI-SUPPORT [Réf. : 111.333.00.5] • Dim. : h 112 x l 50 x p 19.5 cm
• Bâti-support autoportant

DUOFIX SIGMA

2 BÂTI-SUPPORT WC EN APPLIQUE [Réf. : 111.796.00.1] • Dim. : h 114 x l 50 x p 8 cm

DUOFIX OMEGA

3 BÂTI-SUPPORT [Réf. : 111.009.00.1] • Dim. : h 82 x l 50 x p 19.5 cm
• Bâti-support autoportant

Espace toilettes

BÂTI-SUPPORTS, HABILLAGES ET PLAQUES

GEBERIT



SIGMA20

1 PLAQUE DE DÉCLENCHEMENT WC

[Réf. : 115.882.xx.1] • Dim. : L 24.6 x l 16.4 cm

- Matière : matière synthétique de haute qualité ou acier inoxydable
- Couleur : noir mat laqué

Également disponible : en 12 coloris

SIGMA21

2 PLAQUE DE DÉCLENCHEMENT WC

[Réf. : 115.884.SI.1] • Dim. : L 24.6 x l 16.4 cm

- Matière : verre, grès céramique, pierre naturelle, bois
- Couleur : ardoise Mustang

Également disponible : en 8 finitions pour la version chromée
• en 6 finitions pour les 3 autres couleurs de touches

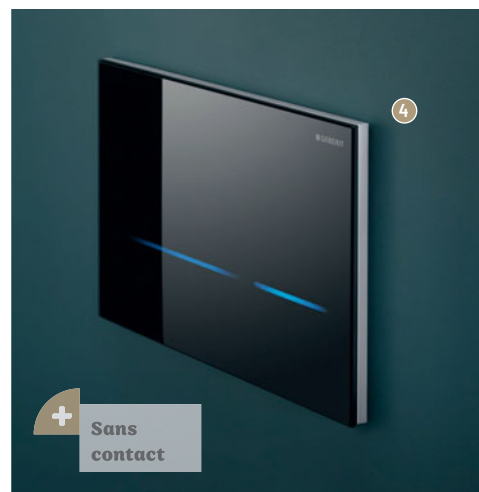

SIGMA50

3 PLAQUE DE DÉCLENCHEMENT WC

[Réf. : 115.788.xx.2] • Dim. : L 24.6 x l 16.4 cm

- Matière : verre, grès céramique, pierre naturelle, bois
- Couleur : sable

Également disponible : en 11 finitions pour la version chromée
• en 7 finitions pour les 3 autres couleurs de touches

SIGMA80

4 PLAQUE DE DÉCLENCHEMENT WC

[Réf. : 116.090.xx.6] • Dim. : L 24.7 x l 16.4 cm • Matière : verre

- Couleur : noir

Également disponible : en verre réfléchissant

Espace toilettes

BÂTI-SUPPORTS, HABILLAGES ET PLAQUES

Nicoll

by aliaxis

PLAQUES DE COMMANDE



Réduction du bruit
grâce aux amortisseurs



Facile à entretenir

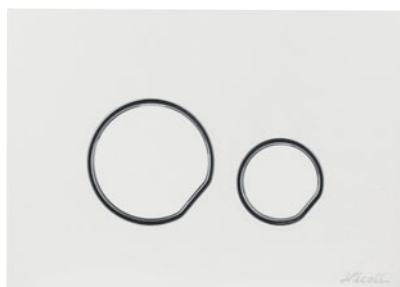

Finition blanche

1

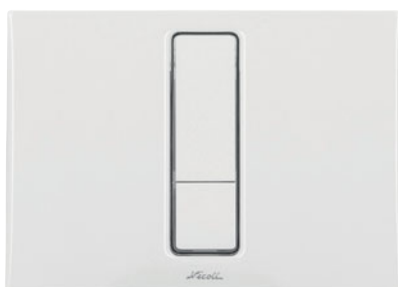

Finition blanche

2

1 **PLAQUE DE COMMANDE MODÈLE DUO** [Réf.: WPCDU0B] • Dim. : L 20.2 x l 14.5 cm • Matière : ABS • Couleur : blanc brillant
Également disponible : en noir mat • en chromé satiné

2 **PLAQUE DE COMMANDE MODÈLE BRIGHT** [Réf. : WPCBRB] • Dim. : L 20.2 x l 14.5 cm • Matière : ABS • Couleur : blanc brillant
Également disponible : en ABS chromé brillant ou satiné • en thermotur blanc et noir



3
2 parties :
fixation en
autoportant

Version sans plaque de commande

NICOLL HAPPY SUPPORT

3 **BÂTI-SUPPORT AUTOPORTANT** [Réf.: WBS2P]
• Dim. : h 137.1 x l 38.2 x p 19.2 cm • Bâti-support autoportant
Également disponible : avec plaque intégrée
(réf. WBS2PAP) • avec plaque intégrée et cuvette (réf. WBS2PAC1)



4
Pipe
d'évacuation
orientable

Version sans plaque de commande

SOLEMUR

4 **BÂTI-SUPPORT AUTOPORTANT** [Réf.: WBS1P]
• Dim. : h 133.2 x l 38 x p 19.7 cm • Bâti-support autoportant
Également disponible : avec plaque de commande,
avec cuvette (réf. WBS1PAP), avec plaque intégrée et cuvette (réf.
WBS1PAC1) • en version économique 3 / 4.5 L (réf. WBS1PECO)

Espace toilettes

WC LAVANTS

GEBERIT



+

Technologie de rinçage TurboFlush

Technologie de rinçage
TurboFlush

AQUACLEAN SELA

- 2 WC LAVANT BLANC ALPIN [Réf. : 146.220.11.1]
• Dim. : h 33 x l 37.5 x p 56.6 cm • Cuvette sans bride



+

Cuvette sans bride Rimfree®

Température de l'eau
de la douche réglable

AQUACLEAN TUMA COMFORT

- 4 ABATTANT LAVANT [Réf. : 146.270.11.1]
• Dim. : h 10 x l 36 x p 52.3 cm • Cuvette sans bride



AQUACLEAN MAÏRA COMFORT

- 1 WC LAVANT BLANC ALPIN [Réf. : 146.218.11.1]
• Dim. : h 35 x l 39.5 x p 59 cm • Cuvette sans bride
Également disponible : en chromé brillant • en version classic

AQUACLEAN TUMA COMFORT

- 3 WC LAVANT [Réf. : 146.290.11.1]
• Dim. : h 39 x l 35 x p 55.3 cm • Cuvette sans bride
Également disponible : en blanc-Blanc verre, blanc-noir verre
• blanc-acier inoxydable brossé

Espace toilettes

LAVE-MAINS



Ideal Standard



+ d'infos



CONCA

- 1 LAVE-MAINS [Réf. : T369501]
- Dim. : L 40 x l 35 cm
- Matière : en grès fin

EXTRA

- 2 LAVE-MAINS [Réf. : T373301]
- Dim. : L 45 x l 25 cm
- Matière : céramique
- Également disponible : en version droite



*Petits rebords
pour éviter les
écoulements d'eau*

STRADA II

- 3 LAVE-MAINS [Réf. : T299401]
- Dim. : L 45 x l 27 cm
- Matière : céramique
- Également disponible : en version gauche

*Format gain de place
pour petits espaces*

1.LIFE S

- 4 LAVE-MAINS [Réf. : E211201]
- Dim. : L 37 x l 21 cm
- Matière : céramique
- Également disponible : en version gauche
- noir mat



Espace toilettes

BROYEURS



+ d'infos

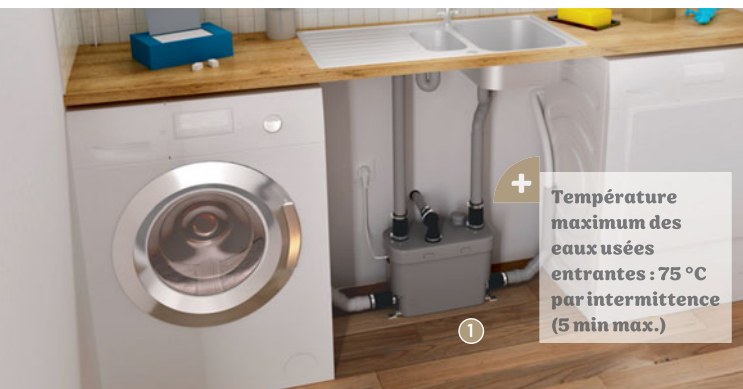

SANISPEED+

1 POMPE DOMESTIQUE - RELEVAGE

EAUX GRISSES [Réf. : SSPUPSTD]

- Dim. : h 32 x L 36.8 x p 18.8 cm
- Broyeur seul
- Puissance électrique : 400 W

Faible niveau sonore : 40 dB(A)

SANIDOUCHE+

2 POMPE DOMESTIQUE - RELEVAGE EAUX

GRISSES [Réf. : D2UPSTD]

- Dim. : h 14,6 x L 35,9 x p 16,7 cm
- Broyeur seul • Puissance électrique : 250 W

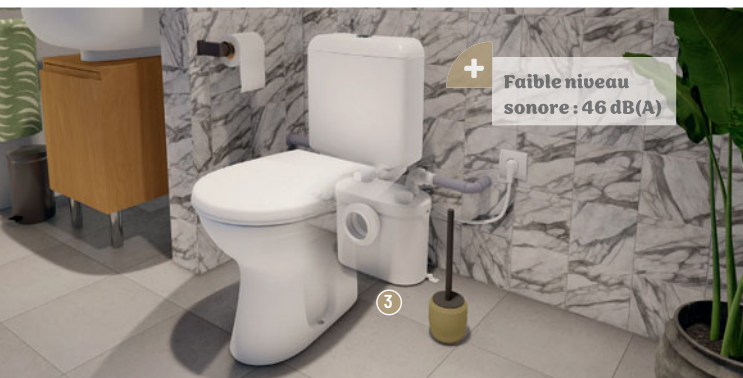

SANIBROYEUR PRO UP

3 BROYEUR [Réf. : ST3UPSTD]

- Dim. : h 26.4 x L 33.9 x p 16.8 cm
- Broyeur seul • Puissance électrique : 400 W

Permet d'installer une salle d'eau complète

SANIPRO XR UP

4 BROYEUR [Réf. : SRUPSTD]

- Dim. : h 26.2 x L 43.4 x p 18.6 cm
- Broyeur seul • Puissance électrique : 400 W





+ d'infos



SANICOMPACT PRO

- 1 WC AVEC BROYEUR INTÉGRÉ [Réf.: C11STD]
 - Dim. : h 49 x L 36.8 x p 55.5 cm • Broyeur intégré
 - Puissance électrique : 550 W
- Également disponible : en version avec connexion lave-mains*

Technologie Silence -
Niveau sonore : 51 dB(A)



+ Idéal pour les espaces réduits

2

SANICOMPACT 43

- 2 WC AVEC BROYEUR INTÉGRÉ [Réf.: C43STD]
 - Dim. : h 46.4 x L 41.5 x p 44 cm • Broyeur intégré
 - Puissance électrique : 550 W
- Également disponible : en version avec connexion lave-mains*



+ Système de double chasse d'eau en spirale avec réservoir de 3-6L

3

SANIFLUSH

- 3 WC AVEC BROYEUR INTÉGRÉ [Réf.: SANIFLUSH]
- Dim. : h 76 x L 37.2 x p 67.2 cm • Broyeur intégré
- Puissance électrique : 400 W



NOTES

Blank lined area for notes with horizontal dotted lines.



ACCESSOIRES





ACCESSOIRES DE SALLE DE BAINS À FIXER ET À POSER
ACCESSOIRES CONFORT ET ACCESSIBILITÉ

P.142
P.144

EN PRATIQUE

Les accessoires

Aussi pratiques qu'esthétiques, les accessoires sont les auxiliaires indispensables de la salle de bains, de la vasque à la douche en passant par la baignoire et les toilettes.



OPTER POUR LE 2-EN-1, C'EST MALIN!

Pour optimiser l'espace et apporter du confort, misez sur les accessoires 2-en-1: étagère intégrant une raclette pour nettoyer les parois de douche, dérouleur de papier toilette avec tablette...



01. LA TOUCHE DÉCO

Dérouleur de papier toilette, porte-serviettes, distributeur de savon liquide... Ils suivent les tendances pour personnaliser la salle de bains et les toilettes: design, zen, rétro, industriel, romantique...



L'ACCESSIBILITÉ *pour tous!*

Pour limiter les risques de chute, aménagez une salle de bains qui favorise l'**autonomie de tous** : seniors, personnes à mobilité réduite, enfants... Il existe des gammes d'accessoires conçues pour assurer **le confort et la sécurité**, tout en apportant **une touche déco**.



02. S'ASSEOIR DANS LA DOUCHE, ENTRE CONFORT ET SÉCURITÉ

Les sièges de douche permettent de se laver sans se fatiguer ni glisser, et offrent :

- une grande résistance à l'eau.
- une ergonomie optimale (larges assises de 45 cm).
- une charge admissible jusqu'à 200 kg.
- une conception qui n'oublie pas le design.



03. SIÈGE DE DOUCHE FIXE OU NOMADE

- **Fixés au mur** (ancrage solide nécessaire) et rabattables, ils libèrent l'espace entre deux utilisations.
- **Simplement amovibles** (un tabouret utilisé ponctuellement), certains modèles intègrent un dossier ou des accoudoirs qui facilitent l'assise et le lever.



Tablette idéale pour poser le téléphone



Idéale pour déposer les effets de douche

6
Coloris

3
Coloris

ADDSTORIS

- 1 **PORTE-PAPIER WC AVEC TABLETTE** [Réf. : 41772670] • Dim. : L 15 x l 8 x h 7.7 cm • Matière : Métal
Également disponible : en 5 finitions Mates et PVD • sans tablette
- 2 **DISTRIBUTEUR DE MOUCHOIRS EN PAPIER** [Réf. : 41774700] • Dim. : L 26.5 x l 14.5 x h 5.5 cm • Matière : Synthétique
Également disponible : en 5 finitions Mates et PVD
- 3 **PORTE-SERVIETTES** [Réf. : 41747340] • Dim. : L 64.8 x h 3.2 x p 7 cm • Matière : Métal
Également disponible : en 5 finitions Mates et PVD • version double, multi-barres...
- 4 **MIROIR GROSSISSANT** [Réf. : 41791990] • Dim. : l 34.4 x h 24.6 cm • Ø : 18.8 cm • Matière : Métal
Également disponible : en 5 finitions Mates et PVD
- 5 **PORTE-BROSSE WC MURAL** [Réf. : 41752000] • Dim. : L 10.5 x l 12 x h 34.1 cm • Matière : Métal et verre
Également disponible : en 5 finitions Mates et PVD
- 6 **RÉSERVE PORTE-PAPIER** [Réf. : 41756000] • Dim. : L 4.8 x l 8.3 x h 14.7 cm • Matière : Métal
Également disponible : en 5 finitions Mates et PVD
- 7 **DISTRIBUTEUR DE SAVON LIQUIDE** [Réf. : 41745140] • Dim. : L 8.1 x l 9.1 x h 15.8 cm • Matière : Métal et verre
Également disponible : en 5 finitions Mates et PVD

XTRASTORIS ORIGINAL

- 8 **NICHE MURALE** [Réf. : 56093670] • Dim. : L 39 x h 39 x p 7.3 cm • Matière : Acier Inox 304
Également disponible : en Gris Béton et Blanc Mat • plusieurs dimensions

Accessoires

ACCESSOIRES DE SALLE DE BAINS À FIXER ET À POSER



Ideal Standard

CONCA

4
Coloris



2



1



4

3



5



6



7



8



1 PORTE-SAVON MURAL CARRÉ [Réf. : T4508GN]
• Dim. : L 10.5 x p 10.6 cm • Matière : verre et métal
Également disponible : en design rond (réf. T4509GN) • en chrome, or brossé et gris magnétique

2 VERRE À DENTS ET SUPPORT [Réf. : T4505AA]
• Dim. : p 9.5 cm • Matière : verre et métal
Également disponible : en design carré (réf. T4504AA) • en gris orage, or brossé et gris magnétique

3 PORTE-BROSSE ET BROSSÉ WC [Réf. : T4495A2]
• Dim. : h 38.3 x p 13.1 cm • Matière : verre et métal
Également disponible : en design carré (réf. T4494A2) • en chrome, gris orage et gris magnétique

4 PATÈRE MURALE CARRÉE [Réf. : T4506A5]
• Dim. : L 4.9 x p 7.4 cm • Matière : métal
Également disponible : en design rond (réf. T4507A5) • en chrome, gris orage et or brossé

5 PORTE-SERVIETTES DESIGN CARRÉ [Réf. : T4500GN]
• Dim. : L 60 x p 12 cm • Matière : métal
Également disponible : en design rond (réf. T4501GN) • en chrome, or brossé et gris magnétique

6 PORTE-SERVIETTES DESIGN ROND [Réf. : T4499AA]
• Dim. : L 60 x p 6.4 cm • Matière : métal
Également disponible : en design carré (réf. T4498AA) • en gris orage, or brossé et gris magnétique

7 PORTE-SERVIETTES ANNEAU ROND [Réf. : T4503A2]
• Dim. : L 21,2 x h 15,6 x p 5,6 cm • Matière : métal
Également disponible : en design carré (réf. T4502A2) • en chrome, gris orage et gris magnétique

8 PORTE-ROULEAU DE PAPIER TOILETTE
[Réf. : T4496A5] • Dim. : L 11,8 x p 7,4 cm • Matière : métal
Également disponible : design rond, sans couvercle (réf. T4497A5) • chrome, gris orage et or brossé

BE-LINE®

3

Coloris

Testée à plus de 200 kg



+ d'infos

1 BARRE DE MAINTIEN DROITE [Réf. : 511903C]

- Dim. : L 30 x p 7,1 cm • Ø : 3,5 cm
- Matière : aluminium, finition anthracite métallisé
- Capacité de charge : 135 kg

Également disponible : en différentes dimensions : de 300 à 900 mm • en blanc mat (réf. 511903W) ou en noir mat (réf. 511903BK)



Position de la remontée verticale ajustable

2



Interchangeable avec une tablette

3

2 BARRE DE DOUCHE EN T AVEC REMONTÉE VERTICALE COULISSANTE [Réf. : 511944W]

- Dim. : L 61,5 x h 118,5 x p 7,3 cm
 - Ø : 3,5 cm • Matière : aluminium, finition blanc mat
 - Capacité de charge : 135 kg
- Également disponible : en anthracite métallisé (réf. 511944C) • en noir mat (réf. 511944BK)

3 SIÈGE DE DOUCHE RABATTABLE AVEC PIED [Réf. : 511930C]

- Dim. : h 48 x p 44,3 cm
 - Matière : polymère haute résistance, finition du pied anthracite métallisé
 - Capacité de charge : 135 kg
- Également disponible : en version sans pied (réf. 511920C) • blanc mat, anthracite métallisé ou noir mat

Accessoires

ACCESSOIRES CONFORT ET ACCESSIBILITÉ



Préhension optimale
grâce au tube elliptique



1



2

Assise ergonomique
grande taille



3

2 supports
douchette
rotatifs et
1 tablette

4



ARSIS

5
Coloris

1 BARRE D'APPUI COUDÉE [Réf.: 049535] • Dim.: L 74.1 x h 35.5 x p 6.75 cm • Matière: Aluminium

• Capacité de charge: 150 kg

Également disponible: en blanc, blanc / chromé mat, anthracite, anodisé

2 SIÈGE DE DOUCHE DÉCLIPSABLE ET INTERCHANGEABLE [Réf.: 047750] • Dim.: l 45 x h 50 x p 44.2 cm • Matière: Aluminium

• Capacité de charge: 150 kg

Également disponible: avec pied anthracite, bois mat, oxyde, quartz • avec assise blanche, pied blanc, gris, bois mat, quartz

3 BARRE D'APPUI DROITE [Réf.: 049541] • Dim.: L 40 x p 6.75 cm • Matière: Aluminium • Capacité de charge: 150 kg

Également disponible: en version anthracite / quartz, anthracite / oxyde, anthracite / bois mat • en version blanc / bois mat, quartz

4 BARRE D'APPUI AVEC SUPPORTS DOUCHETTE [Réf.: 049521]

• Dim.: L 67.8 x h 129.6 x p 6.75 cm • Matière: Aluminium • Capacité de charge: 150 kg

Également disponible: en blanc, blanc / chromé mat, anodisé, anthracite

BARRES MULTIFONCTIONS



+ Facilite la douche en position assise



+ Évite les perçages supplémentaires



Pratique

2
Coloris



Gain de place assuré

1 BARRE D'APPUI MULTIFONCTION POUR DOUCHE [Réf. : 048450] • Dim. : L 64.4 x p 9 cm • Matière : aluminium

• Capacité de charge : 150 kg

Également disponible : en version anodisée

2 BARRE D'APPUI ET DE MAINTIEN MULTIFONCTION POUR WC [Réf. : 048540] • Dim. : h 120 x p 6.75 cm

• Matière : aluminium • Capacité de charge : 150 kg

Également disponible : en version anthracite

3 BARRE D'APPUI MULTIFONCTION POUR WC [Réf. : 048420] • Dim. : L 60 x p 6.75 cm • Matière : aluminium

• Capacité de charge : 150 kg

Également disponible : en version anodisée

4 BARRE D'APPUI ET DE RELEVAGE MULTIFONCTION POUR WC [Réf. : 048510] • Dim. : L 53.8 x h 37.9 x p 13.8 cm

• Matière : aluminium • Capacité de charge : 150 kg

Également disponible : en version gauche (réf. 048511) • en version droite ou gauche, anthracite (réf. 048410)



CUISINE





ÉVIERS DE SYNTHÈSE
ÉVIERS INOX
ROBINETTERIE

P.152
P.154
P.155

EN PRATIQUE

La cuisine

Point névralgique de la cuisine, l'évier doit être facile d'usage et d'entretien. Il gagne à être équipé d'accessoires et de fonctions supplémentaires couplées au robinet.

LA BONNE IDÉE !

Le vidage peut être actionné manuellement (en mettant les mains dans l'eau) ou à l'aide d'un bouton situé sur l'avant de l'évier, donc plus accessible.



01. LE ROBINET QU'IL ME FAUT

MITIGEUR OU MÉLANGEUR



Le premier privilégie la fonctionnalité, le second l'esthétique

DOUCHETTE EXTRACTIBLE



Allonge le rayon d'action de la robinetterie et peut offrir plusieurs jets

BEC RABATTABLE



Pour une installation devant une fenêtre sans condamner son ouverture

4 MATÉRIAUX POUR L'ÉVIER

- **L'inox**
Insensible à la corrosion en qualité 10/18. Il doit mesurer 0,8 mm d'épaisseur pour avoir de la tenue et supporter le poids de la robinetterie.
- **Les résines**
Plus la charge minérale (granit ou quartz) est importante, plus elles résistent à la chaleur, aux UV, aux éraflures...
- **La céramique**
Facile à entretenir, elle offre de nombreux coloris stables dans le temps et évolue vers plus de design et de résistance.
- **Le SMC**
Matériau de synthèse plus économique.



JE PENSE À choisir un siphon gain de place qui n'encombrera pas le dessous de mon évier !

02. ÉVIERS : 4 POSES, 4 STYLES !



ENCASTREMENT PAR RECOUVREMENT



ENCASTREMENT SOUS PLAN



MONTAGE À FLEUR DE PLAN



À POSER



Malin!

Certains mitigeurs peuvent être commandés grâce à un bouton situé sur la tête du robinet ou activé avec le pied. Pratique quand on a les mains sales !

Cuisine

ÉVIERS DE SYNTHÈSE

FRANKE



+ Plage de robinetterie déportée

Finition : Onyx

FRAMES

- 1 ÉVIER 1 CUVE [Réf. : 881975]
- Dim. : L 87.7 x l 49.5 x Ép 0.6 cm
- Matière : Fragranit+
- Profondeur de cuve : 19.5 cm
- Également disponible : en blanc artic, café crème, oyster, platinum, stone ou noir mat

Vidage gain de place

ANTEA

- 2 ÉVIER 1 CUVE [Réf. : 251044]
- Dim. : L 86 x l 50 x Ép 0.8 cm
- Matière : Fragranit+
- Profondeur de cuve : 21 cm
- Également disponible : en blanc artic, café crème, oyster, platinum ou stone
- version 1 grand bac, 1 bac et demi et 2 bacs



Finition : Onyx



Design, durabilité et hygiène

MARIS

- 3 CUVE À ENCASTRER [Réf. : 152326]
- Dim. : L 54 x l 50 x Ép 0.6 cm
- Matière : Fragranit
- Profondeur de cuve : 20 cm
- Également disponible : blanc, café, platinum, stone, noir mat et onyx
- L 39 cm, L 73 cm et 2 cuves

Cuisine

ÉVIERS DE SYNTHÈSE

FRANKE



Finition : Onyx

FRESNO

1 ÉVIER 1 CUVE [Réf. : 481915]

- Dim. : L 86 x l 46 x Ép 0.6 cm
- Matière : Fraganit+
- Profondeur de cuve : 19.5 cm

Également disponible : en blanc artic, café crème, oyster, platinum, stone ou noir mat



Finition : Onyx

KUBUS 2.0

2 ÉVIER 1 CUVE [Réf. : 467643]

- Dim. : L 76 x l 46 x Ép 0.6 cm
- Matière : Fraganit+
- Profondeur de cuve : 20 cm

Également disponible : en blanc artic, café crème, oyster, platinum, stone ou noir mat



MARIS SOUS PLAN

3 CUVE SOUS PLAN ONYX [Réf. : 282344]

- Dim. : L 52 x l 43 x Ép 0.6 cm
- Matière : Fraganit
- Profondeur de cuve : 25 cm

Également disponible : en blanc, café, platinum, noir mat
• en L 37 cm, L 72 cm et 2 cuves

Cuisine

ÉVIERS INOX

FRANKE



Set d'accessoires
inclus



+ d'infos

BOX CENTER

1 ÉVIER BWX220-54-27

[Réf. : 660792]

- Dim. : L 86 x l 51 x Ép 0.1 cm
- Profondeur de cuve : 20.4 cm
- Aspect : inox lisse



Trop-plein discret

MARIS INOX

2 ÉVIER MRX210-50 [Réf. : 661133]

- Dim. : L 50 x l 51 x Ép 0.1 cm • Profondeur de cuve : 18 cm • Aspect : inox lisse

Également disponible : mRX210-40 (L 40 cm) • mRX210-70 (L 70 cm)



Finition : Reflet d'or

BOX MASTER PEACE

3 CUVE INOX [Réf. : 199086]

- Dim. : L 50 x l 50 x Ép 0.1 cm • Profondeur de cuve : 25 cm
- Aspect : lisse

Également disponible : en cuivre et anthracite



CUVE BOX

4 CUVE INOX SOUS PLAN [Réf. : 955652]

- Dim. : L 40 x l 45 x Ép 0.1 cm • Profondeur de cuve : 25 cm
- Aspect : lisse



+ Mousseur QuickClean anticalcaire



FOCUS M41 160

1 MITIGEUR DE CUISINE 1 JET C3 (2 VITESSES), FINITION CHROMÉE [Réf. : 31816000]

- Hauteur sous bec : 15.5 cm • Longueur du bec : 22 cm
- Sans douchette

*Également disponible : en aspect Acier Inox
• version haute 240 avec douchette et 2 jets*

Design minimaliste et tendance



ZESIS M33 150

2 MITIGEUR DE CUISINE 2 JETS, FINITION CHROMÉE

[Réf. : 74800000]

- Hauteur sous bec : 14.6 cm • Longueur du bec : 23.5 cm
- Avec douchette

Également disponible : en Noir Mat et Aspect Acier Inox



FOCUS M41 240

3 MITIGEUR DE CUISINE 2 JETS, FINITION CHROMÉE

[Réf. : 31815000]

- Hauteur sous bec : 22.5 cm • Longueur du bec : 23.5 cm
- Avec douchette

Également disponible : en Noir Mat et Aspect Acier Inox



+ Design minimaliste et tendance



TALIS M54 210

4 MITIGEUR DE CUISINE 2 JETS, FINITION CHROMÉE
[Réf. : 72800000]

- Hauteur sous bec : 21 cm • Longueur du bec : 23.6 cm
- Avec douchette

Également disponible : en Noir Mat et Aspect Acier Inox



+ Design moderne et élancé

CERALOOK



*Douchette
extractible
2 jets (pluie
et brume)*



1 MITIGEUR ÉVIER
SEMI-PROFESSIONNEL
[Réf. : BC302AA]

- Hauteur sous bec : 20.2 cm
- Longueur du bec : 21.5 cm
- Avec douchette

*Également disponible : en acier
brossé (GN)*



2 MITIGEUR ÉVIER BEC L, AVEC DOUCHETTE
[Réf. : BC178AA]

- Hauteur sous bec : 32.2 cm
- Longueur du bec : 22.5 cm
- Avec douchette

Également disponible : en acier brossé (GN)



GUSTO



3 MITIGEUR ÉVIER COL DE CYGNE, TUBE
ROND [Réf. : BD408A5]

- Hauteur sous bec : 22 cm
- Longueur du bec : 26 cm
- Sans douchette



4 MITIGEUR ÉVIER COL DE CYGNE, TUBE CARRÉ [Réf. : BD411GN]

- Hauteur sous bec : 30 cm
- Longueur du bec : 23.3 cm
- Sans douchette

Également disponible : en 5 coloris

PRESTO CHEF



Adapté pour les
petits espaces :
gain de place



1



Modèle spécial
bar - Intégration
esthétique sans
dépasser du comptoir



2



Produit résistant
à un usage intensif



3



Produit résistant
à un usage intensif



4

- 1 **MINI-COLONNE MÉLANGEUR SUR PLAGES** [Réf. : 70830] • Hauteur sous bec : 22.5 cm • Longueur du bec : 25 cm
• Avec douchette
- 2 **MITIGEUR MONOCOMMANDE SUR PLAGES AVEC BEC PAR-DESSUS** [Réf. : 70832] • Hauteur sous bec : 14.6 cm
• Longueur du bec : 25 cm • Sans douchette
- 3 **MÉLANGEUR** [Réf. : 70808] • Hauteur sous bec : 29.6 cm • Longueur du bec : 25 cm
• Sans douchette
- 4 **MÉLANGEUR** [Réf. : 70802] • Hauteur sous bec : 25.1 cm • Longueur du bec : 25 cm
• Sans douchette

INDEX

AMBIANCE BAIN

● MEUBLES ET VASQUES

Meubles	
AVISO	48
KETTY DUO	49
AKIDO	50
PANAME	51

● DOUCHE

Receveurs	
VANGO SABLÉ	68

AXOR

● ROBINETTERIE

Mitigeurs et mélangeurs	
AXOR ONE SELECT	96
AXOR STARCK	96
AXOR CITTERIO E	96
AXOR CITTERIO	96
AXOR MONTREUX	96
AXOR MY EDITION	96

DELABIE

● MEUBLES ET VASQUES

Vasques, lavabos et bidets	
ALGUI	57
QUADRA	57
AQUEDUTO	57
UNITO	57

● ROBINETTERIE

Robinetterie électronique	
TEMPOMATIC MIX 4	114
TEMPOMATIC 5	114
BINOPTIC MIX	114
BLACK BINOPTIC MIX	114

● ACCESSOIRES

Accessoires confort et accessibilité	
BE-LINE®	144

DURAVIT

● COLLECTIONS

Collections	
ME BY STARCK / L-CUBE	22
XVIU	24
CAPE COD	26
X SQUARE	28
HAPPY D2 PLUS	30
ZENCHA	32

● MEUBLES ET VASQUES

Vasques, lavabos et bidets	
CAPE COD	58
ME BY STARCK	58
LUV	58
DURASQUARE	58

● BAIN ET BIEN-ÊTRE

Baignoires	
CAPE COD	86
LUV	86
SHOWER AND BATH	87
DURAVIT NO.1	87
HAPPY D2 PLUS	88
STARCK	88

● ESPACE TOILETTES

WC à poser / WC suspendus	
STARCK 3	120
ME BY STARCK	120
D-NEO	120
DURASTYLE	121
1930	121
DURAVIT NO.1	121
SOLEIL BY STARCK	121

FRANKE

● CUISINE

Éviers de synthèse	
FRAMES	152
ANTEA	152
MARIS	152
FRESNO	153
KUBUS 2.0	153
MARIS SOUS PLAN	153
Éviers inox	
BOX CENTER	154
MARIS INOX	154
CUVE BOX	154
BOX MASTER PEACE	154

GEBERIT

● COLLECTIONS

Collections	
GEBERIT ONE	34
ACANTO	36
ICON	38
RENOVA PLAN	40

● MEUBLES ET VASQUES

Vasques, lavabos et bidets	
ONE	59
XENO ²	59
ICON	59
SMYLE	60
RENOVA PLAN	60
RENOVA COMPACT	60
VARIFORM	61

● BAIN ET BIEN-ÊTRE

Baignoires	
RENOVA PLAN	89
TAWA	89

● ESPACE TOILETTES

WC à poser / WC suspendus	
ICON SQUARE	122
ICON	122
RENOVA COMPACT MULTI	122
SMYLE	122
ONE	123
ONE	123
ICON	123
LINEO	124
ACANTO	124
SMYLE SQUARE	124
RENOVA PLAN	124
HABILLAGE LINEO	124
MONOLITH PLUS	125
RENOVA	126
Bâti-supports, habillages et plaques	
DUOFIX SIGMA	130
DUOFIX SIGMA	130
DUOFIX OMEGA	130
SIGMA20	131
SIGMA21	131
SIGMA50	131
SIGMA80	131
WC lavants	
AQUACLEAN MAÏRA COMFORT	133
AQUACLEAN SELA	133
AQUACLEAN TUMA COMFORT	133
AQUACLEAN TUMA COMFORT	133

HANSGRÖHE

● DOUCHE

Vidages et siphons	
RAINDRAIN FLEX	70
RAINDRAIN MATCH	70
RAINDRAIN ROCK	70

INDEX

● ROBINETTERIE

Mitigeurs et mélangeurs	
VERNIS BLEND 100 COOLSTART	97
LOGIS FINE 110 COOLSTART	97
VERNIS SHAPE 100 COOLSTART	97
REBRIS S 110 COOLSTART	97
FOCUS 100 CH3 COOLSTART	97
METRIS 110	97
VIVENIS 110	98
VIVENIS 210 BEC HAUT	98
FINORIS 110 COOLSTART, BONDE PUSH-OPEN	98
FINORIS 230 AVEC DOUCHETTE EXTRACTIBLE 2 JETS	98
TALIS E 110 CH3 COOLSTART	98
METROPOL 110, BONDE PUSH-OPEN	98
VERNIS BLEND 100 COOLSTART	99
VERNIS SHAPE 100 COOLSTART	99
REBRIS S 110 COOLSTART	99
VIVENIS 110	99
FINORIS 110 COOLSTART BONDE PUSH-OPEN	99
TALIS E 110 CH3 COOLSTART	99

Thermostatiques	
ECOSTAT 1001 CL	106
ECOSTAT 1001 CL	106
ECOSTAT CONFORT	106
ECOSTAT CONFORT	106
SHOWERTABLET SELECT 400	106
SHOWERTABLET SELECT 400	106

Kits de douche	
CROMETTA VARIO UNICA' CROMA 65 CM	108
PULSIFY SELECT S 105 RELAXATION	108
PULSIFY SELECT S 105 RELAXATION	108
RAINDANCE SELECT S 120 POWDERRAIN UNICA'S PURO 65	108

Colonnes de douche	
VERNIS BLEND 240	109
VERNIS SHAPE 240	109
RAINDANCE SELECT 240 POWDERRAIN	109
CROMETTA S 240	110
CROMETTA E 240	110
TOP 280	110
PULSIFY S 260, 1 JET	111
PULSIFY S, 2 JETS	111
PULSIFY S, 2 JETS	111

Robinetterie encastrée	
CROMETTA E 240 / ECOSTAT SQUARE	112
PULSIFY 260 ECOSMART / SHOWERSELECT	112
RAINDANCE E 300 / SHOWERSELECT E	113
RAINDANCE AIR 400 / SHOWERSELECT PORTER E	113

● ACCESSOIRES

Accessoires de salle de bains à fixer et à poser	
ADDSTORIS	142
ADDSTORIS	142
ADDSTORIS	142
ADDSTORIS	142
ADDSTORIS	142
ADDSTORIS	142
ADDSTORIS	142
XTRASTORIS ORIGINAL	142

● CUISINE

Robinetterie	
FOCUS M41 160	155
ZESIS M33 150	155
FOCUS M41 240	155
TALIS M54 210	155

IDEAL STANDARD

● COLLECTIONS

Collections	
ATELIER COLLECTIONS	42

● MEUBLES ET VASQUES

Meubles	
CONCA	52
CONCA	53
I.LIFE S	54
I.LIFE B	55

I.LIFE A	56
----------------	----

Vasques, lavabos et bidets	
CONCA	62
IPALYSS	62
EXTRA	62
STRADA II	62

Armoires de toilette et miroirs	
CONCA	63
CONCA	63
MIROIR LUMINEUX RECTANGULAIRE	63
MIROIR TUBE FLUORESCENT	63

● DOUCHE

Receveurs	
ULTRAFLAT S	69
ULTRAFLAT S I.LIFE	69

● BAIN ET BIEN-ÊTRE

Baignoires	
AROUND	90
LINDA X	90
DEA	91
I.LIFE	91

● ROBINETTERIE

Mitigeurs et mélangeurs	
CONCA	100
JOY	100
CONNECT AIR	101
EXTRA	101
JOY NEO	102
CERAPLAN	102

Thermostatiques	
CERATHERM T125	107
CERATHERM T100	107
CERATHERM 50	107
CERATHERM T25	107

● ESPACE TOILETTES

WC à poser / WC suspendus	
BLEND	127
CONNECT AIR	128
I.LIFE B	128
TESI	129
I.LIFE S	129

Lave-mains	
CONCA	134
EXTRA	134
STRADA II	134
I.LIFE S	134

● ACCESSOIRES

Accessoires de salle de bains à fixer et à poser	
CONCA	143

● CUISINE

Robinetterie	
CERALOOK	156
GUSTO	156

NICOLL

● DOUCHE

Vidages et siphons	
CANIVEAU DE DOUCHE	71
CANIVEAU DE DOUCHE	71
DOCIA XS MAGNETECH FAIBLE HAUTEUR	71

● ESPACE TOILETTES

Bâti-supports, habillages et plaques	
PLAQUES DE COMMANDE	132
NICOLL HAPPY SUPPORT	132
SOLEMUR	132

PAINI FRANCE

● ROBINETTERIE

Mitigeurs et mélangeurs	
COX PVD	103

INDEX

SPIRIT PVD.....	103
RUBY BLACK.....	104
ORTENCE PVD.....	104
PLAZA BLACK PVD.....	105
PLAZA.....	105

PELLET ASC

● ACCESSOIRES

Accessoires confort et accessibilité	
ARSIS.....	145
BARRES MULTIFONCTION.....	146

PRESTO

● ROBINETTERIE

Robinetterie électronique	
SO'O.....	115
PRESTO LINEA.....	115
PRESTO NOVA.....	115
PRESTO LINEA NOIR MAT.....	115

● CUISINE

Robinetterie	
PRESTO CHEF.....	157

ROTH FRANCE

● DOUCHE

Panneaux d'habillage	
VIPANEL.....	73
VIPANEL.....	73
PREPANEL.....	74
BATIPANEL.....	74

Portes et parois

NICA NI L2R/L.....	75
MENA ME 1FR/L.....	75
CARIBA CI PIR/L.....	75
PEGA PE 1WR/L.....	76
PEGA PE D2R/L.....	76
CARIBA CI 2BT.....	76
WALK-IN XC WIO.....	77
WALK-IN EQUI EI TWf.....	77
WALK-IN CADA XS CC WDW.....	77
CADA XS.....	78
CARIBA.....	79
EQUI.....	80

SFA

● ESPACE TOILETTES

Broyeurs	
SANISPEED+.....	135
SANIDOUCHE+.....	135
SANIBROYEUR PRO UP.....	135
SANIPRO XR UP.....	135
SANICOMPACT PRO.....	136
SANICOMPACT 43.....	136
SANIFLUSH.....	136

WIRQUIN

● DOUCHE

Vidages et siphons	
BONDÉ DE DOUCHE SLIM + DÔME ABS CHROMÉ.....	72
CANIVEAU DE DOUCHE SLIM.....	72
NEO AIR.....	72

CONDITIONS GÉNÉRALES DE VENTE

Art 1 : GÉNÉRALITÉS

L'acceptation de nos offres, devis et factures vaut acquiescement par le client, sans exception ni réserve du contenu des présentes conditions générales de vente qui prévalent sur toutes conditions d'achat, sauf dérogation expresse et formelle de la part de la Société Venderesse. Dans le cas où la commande comporte des modifications par rapport au devis, le contrat n'est conclu qu'après acceptation expresse de la Société Venderesse. Toute signature apposée par l'acheteur sur un bon de commande, un devis ou une facture de la Société, ou toute acceptation par l'acheteur du devis de la Société, vaut acceptation expresse de l'ensemble des conditions générales de vente de la Société.

Art 1.1 : CATALOGUE

Les renseignements, dimensions, spécifications, caractéristiques et illustrations figurant sur les catalogues, circulaires, prospectus et fiches techniques ou autres documents ne sauraient en aucun cas être considérés comme des offres fermes. Les prix indiqués en euros, figurant dans le catalogue ou dans son annexe sont des prix publics TTC (TVA à 8.50% ou exonération de TVA en vertu de l'article 295-1-5° du CGI) sauf erreur de composition ou d'impression. Ces prix pourront être révisés à tout moment, auquel cas les clients seront avisés dans les meilleurs délais, au plus tard le jour de la commande. Sauf disposition contraire stipulé par le vendeur, le prix est celui résultant des conditions générales tarifaires en vigueur et à la date de la commande de l'acheteur.

Art 1.2 : DISPONIBILITÉ

Les articles présentés dans les catalogues existent en différentes gammes de qualité et de prix. Les articles proposés sont disponibles sur les lieux de vente ou sur commande suivant nos différents points de vente. En cas de non disponibilité, le prix du produit peut être majoré du montant des frais de transport dans le cas où le franco du fournisseur ne serait pas atteint ou un produit similaire vous sera fourni dans les meilleurs délais au même prix. Ils peuvent changer suivant le référencement et l'évolution technique.

Art 2 : ANNULATION, MODIFICATION DE LA COMMANDE

Aucune commande ne peut être annulée ou modifiée pour quelque motif que ce soit, sans l'assentiment et l'accord écrit de la Société Venderesse, qui se réserve le droit, dans ce cas, de demander à l'acheteur une indemnité égale à l'acompte qu'il aurait dû verser ou qu'il a déjà versé. Tout additif à une commande sera considéré comme une nouvelle commande à part entière.

Art 3 : DÉLAI DE LIVRAISON - TRANSPORTS - MAGASINAGE

Sauf stipulation contraire, la livraison est réputée effectuée dans nos magasins. Elle sera réputée avoir été faite à la date convenue; il incombe alors à l'acheteur d'assurer les frais et risques du transport des biens vendus, postérieurement à la livraison, que le transport soit effectué par l'acheteur, le vendeur ou un tiers. De même, en cas de force majeure, telle que, notamment, lock out, grève, épidémie, guerre, réquisition, incendie, inondation, cyclone, interruption ou retard dans les transports ou toute autre cause amenant au chômage total ou partiel de la Société Venderesse et/ou de ses fournisseurs et intermédiaires, l'acheteur ne saurait engager la responsabilité de la Société Venderesse. Les délais de livraison courent à réception du comptant exigible à la commande ou de l'accusé de réception du paiement lié à la livraison. Sauf convention expresse contraire, les délais de livraison sont donnés à titre indicatif et le non-respect de ceux-ci ne saurait entraîner l'annulation d'une commande et ouvrir droit à une quelconque indemnité. La livraison est effectuée soit parla remise en direct du produit à l'acheteur, soit par simple avis de mise à disposition, soit par transport par la Société Venderesse, soit par délivrance à un expéditeur ou à un transporteur dans les locaux de la Société Venderesse. L'acheteur s'engage à prendre livraison dans les dix jours qui suivent la date de disponibilité de la marchandise. Ce délai expiré, il sera mis en demeure de prendre livraison de la marchandise. A l'expiration d'un nouveau délai de dix jours demeuré infructueux, les frais de stockage et de garde, de l'ordre de 5% par mois, seront alors facturés à l'acheteur, les marchandises pourront aussi être mises en garde meuble aux frais et risques de l'acheteur. Le temps de stockage ne pourra excéder 60 jours. Au delà de cette période de 60 jours, l'acheteur perdra tous droits sur les marchandises commandées et acomptes versés. La Société Venderesse se décharge de toute responsabilité concernant l'éventuelle détérioration ou la perte totale de la marchandise si les marchandises facturées non pas été récupérées par l'acheteur dans un délai de 10 jours.

CONDITIONS GÉNÉRALES DE VENTE

Art 4 : CLAUSE RÉVOCATOIRE

En cas d'inexécution de ses obligations, par l'une ou l'autre des parties, le présent contrat sera résolu de plein droit au profit de l'autre, sans préjudice des dommages et intérêts qui pourraient être réclamés à la partie défaillante. La résolution prendra alors effet de plein droit dans les huit jours de sa notification par lettre recommandée.

Art 5 : CONDITIONS TARIFAIRES

Tout acheteur de produit ou demandeur de prestations de service pourra, à la première demande, se voir communiquer les conditions générales de vente et le barème des prix appliqués à son activité professionnelle.

Art 6 : CONDITIONS DE PAIEMENT

Les prix sont stipulés hors taxe. Leur nature (ferme et définitif), leur montant sont précisés dans les conditions particulières de vente. Néanmoins nos marchandises pourront subir les hausses et les baisses de prix pouvant intervenir selon la législation en vigueur et suivant les hausses des cours mondiaux des matières premières. Sauf disposition expresse, les prix sont payables au comptant, à la livraison. Aucun escompte ne sera décompté en cas de paiement anticipé. Lorsque les échéances différées sont accordées dans les conditions particulières de vente, le défaut de paiement d'une seule échéance entraîne l'exigibilité immédiate des échéances suivantes et ce, même si elles ont donné lieu à des traites. En cas de retard de paiement, l'acheteur sera redevable, d'une pénalité de retard au taux de 12%/an applicable sur les sommes restant dues et ce, jusqu'au parfait paiement. La Société Venderesse se réserve le droit de plafonner l'en-cours du client, ou de réduire le délai de règlement, chaque fois qu'un client présentera un risque d'insolvabilité. Elle se réserve le droit d'exiger le paiement comptant avant la livraison, si la situation financière de l'acheteur le justifie; en cas de retard de règlement, le paiement immédiat des factures non échues et le règlement anticipé de toutes les commandes en cours d'exécution ou l'annulation de ces commandes, par simple lettre recommandée sans aucune indemnité; enfin, pour certains matériels le versement d'arrhes à la commande. Article L311-36 Modifié par LOI n°2010-737 du 1er juillet 2010 - art. 14Le contrat de vente ou de prestation de services est résolu de plein droit, sans indemnité :1°Si le prêteur n'a pas, dans un délai de sept jours à compter de l'acceptation du contrat de crédit par l'emprunteur, informé le vendeur de l'attribution du crédit ; 2°Ou si l'emprunteur a, dans ce même délai de sept jours, exercé son droit de rétractation. Toutefois, lorsque l'emprunteur, par une demande expresse, sollicite la livraison ou la fourniture immédiate du bien ou de la prestation de services, l'exercice du droit de rétractation du contrat de crédit n'empêche pas la résolution de plein droit du contrat de vente ou de prestation de services que s'il intervient dans un délai de trois jours à compter de l'acceptation du contrat de crédit par l'emprunteur. Le contrat n'est pas résolu si, avant l'expiration des délais mentionnés au présent article, l'acquéreur paie comptant».

Art 7 : AVOIRS

Les avoirs ne sont pas remboursables mais génèrent des bons d'avoir qui seront imputés sur le prochain achat. Les bons d'avoir sont valables 6 mois.

Art 8 : INDEMNITÉS CONTRACTUELLES

Dans le cas où la Société Venderesse est dans l'obligation de s'adresser à un mandataire (avocat, huissier, contentieux...) pour obtenir le règlement des sommes qui lui sont dues, il est expressément convenu que le débiteur sera tenu de payer outre les frais répétables et les intérêts de retard dus, une indemnité fixée forfaitairement à dix pour cent (10%) des sommes restant dues sans que le minimum puisse être inférieur à 40 euros. Cette indemnité sera payable en même temps que le principal, les intérêts et les frais, le signataire s'engageant expressément à ne soulever aucune contestation et à accepter sans réserve les termes de cette clause contractuelle.

Art 9 : CLAUSE DE RÉSERVE DE PROPRIÉTÉ

En application de l'article 2367 du Code civil et, par dérogation à l'article 1583 du code civil, la propriété du matériel désigné par le présent bon de commande ou la présente facture, ne sera transféré qu'après entier paiement du prix. Les matériels et marchandises pourront être repris sur simple sommation, sans qu'aucune action judiciaire ne soit nécessaire, dès que les paiements ne sont pas effectués aux dates prévues, les frais de transport étant à la charge du client.

CONDITIONS GÉNÉRALES DE VENTE

Outre la restitution du matériel vendu, la Société Venderesse pourra conserver à titre de dommages et intérêts, toutes sommes versées préalablement en acompte. En cas de sauvegarde, de liquidation ou de redressement judiciaire de l'acquéreur, la Société Venderesse est autorisée à revendiquer les marchandises livrées et matériels livrés. Ces dispositions ne font pas obstacle au transfert à l'acheteur dès la livraison, des risques de perte, détérioration, des biens vendus, ainsi que des dommages qu'ils pourraient occasionner. Il est par ailleurs interdit à l'acquéreur de disposer de la marchandise pour la revendre ou la transformer, la Société Venderesse en demeurant propriétaire jusqu'au parfait paiement.

Art 10 : GARANTIES CONTRACTUELLES : GARANTIE DU MATÉRIEL NEUF

La garantie s'étend de deux ans à dix ans suivant le fournisseur ou le matériel, la garantie est strictement limitée à celle accordée par le constructeur. Conformément aux dispositions de l'article 1641 du Code civil, le matériel vendu par la Société Venderesse est garanti contre tout vice de construction ou défaut de matière, à compter de la date de livraison à l'utilisateur, la date de facturation faisant foi. Cette garantie se limite à la réparation ou à l'échange des pièces défectueuses, ainsi qu'à la main d'œuvre résultant du changement de ces pièces. Tout travail sous garantie doit être effectué exclusivement par la Société Venderesse ou toute autre société dûment mandatée par elle. Les pièces considérées comme défectueuses devront être conservées par la Société Venderesse et mises à disposition du constructeur pendant une durée de 3 mois. La réparation ou l'échange de pièces défectueuses, effectués au titre de la garantie, ne peut avoir effet de prolonger la durée de cette dernière. LA GARANTIE EST LIMITEE : dans le cas de matériel spécial, proposé sur un devis, ou de matériel utilisé jour et nuit, la garantie est alors réduite de moitié ; lorsqu'il est procédé au montage de pièces non d'origine du constructeur, la garantie est limitée à celle accordée par le fournisseur des pièces; enfin, elle ne s'applique plus en cas d'intervention modifiant les caractéristiques d'origine de l'appareil par le client. LA GARANTIE NE S'APPLIQUE PAS: 1- Aux remplacements des pièces d'usure. 2- Aux détériorations provoquées par défaut d'entretien, par utilisation non conforme aux prescriptions du constructeur, ou du fait de mauvais état des lieux chez le client où le matériel est placé, ou toute autre cause indépendante de la Société Venderesse. 3- Aux petites pièces en cuivre, en laiton, aux joints et toutes pièces non garanties par le constructeur qui sont à la charge du client. 4- Aux montages de pièces non d'origine du constructeur. 5- En cas d'intervention modifiant les caractéristiques d'origine. 6- En cas de réparation antérieure effectuée par un personnel non qualifié ou d'intervention d'une entreprise autre, que la Société Venderesse ou celle mandatée par elle. La Société Venderesse n'a pas l'obligation d'effectuer les réparations à domicile. Si l'acheteur le demande, le temps, les frais de déplacement, ainsi que les frais de transport éventuel du matériel sont à sa charge. Il est expressément convenu que la garantie ne joue que si la mise en service du matériel ou la réalisation de l'installation à été faite par la Société Venderesse, ou toute autre société dûment mandatée par elle. La garantie est annulée de plein droit, lorsque le client n'a pas répondu aux exigences techniques de bonne installation du matériel. Le client à une obligation d'information, il doit réclamer les données à la Société Venderesse. De convention expresse, la garantie donnée par la société ne peut en aucun cas engager sa responsabilité, ni donner lieu à quelque titre que ce soit, à une demande d'indemnités ou de dommages et intérêts.

Art 11 : LOCATION DE PETITS MATÉRIELS

La facture de location de petit matériel est régie par les mêmes règles que les autres. La Société Venderesse demandera à son client un chèque de garantie, d'un montant équivalent à celui du dit matériel. En cas de non-paiement même partiel, détérioration, perte du matériel, la Société Venderesse se réserve le droit d'encaisser le chèque de garantie dans sa totalité, après en avoir informé le client. Le remboursement, déduction faite des sommes restant dues, interviendra dans un délai de 45 jours.

Art 12 : DONNÉES PERSONNELLES

La collecte de certaines informations nominatives sont obligatoires pour respecter les obligations légales d'établissement des factures. L'absence de fournitures de l'une de ces données entraine la nullité de la commande.

D'autres données permettent d'améliorer la qualité du service, information d'arrivée des produits par exemple.

Ces informations fournies sur consentement libre, explicite et éclairé du client, sont destinées à améliorer notre Relation Client et permettent l'envoi de nos offres commerciales.

CONDITIONS GÉNÉRALES DE VENTE

Ces informations font l'objet d'un traitement informatique, et conformément à la législation en vigueur en matière de protection de données à caractère personnel, vous disposez des droits prévus par la loi et notamment des droits d'opposition, d'accès et de rectification des données qui vous concernent. Vous avez également la possibilité de nous faire part du sort que vous souhaitez réserver à vos données. Pour exercer ces droits, contactez-nous à l'adresse email suivante : PLOMBERIE DOM - Service Relation Client - Les Hauts de Californie à Le Lamentin (97232) en joignant une copie recto-verso de votre pièce d'identité. Pour en savoir plus, consultez vos droits sur le site de la CNIL.

Art 13 : RÈGLEMENT DES LITIGES

Tous litiges relatifs à la présente vente ou location ou location, même en cas de pluralité de défenseurs ou de recours en garantie, relève de la compétence exclusive du Tribunal de commerce du ressort du domicile du vendeur.

NOTES

A series of horizontal dotted lines for writing notes.

NOS PARTENAIRES

Ab
ambiance bain

AXOR

DELABIE

DURAVIT

FRANKE

■ GEBERIT

hansgrohe

Ideal Standard

Nicoll
by aliaxis

 **Paini France**
ROBINETTERIE

PELLET

PRESTO

Roth

 **SFA**

wirquin

LES PLUS GRANDES MARQUES SONT CHEZ

ALGOREL

ALGOREL

LA FORCE DES INDÉPENDANTS

Plus de
800 points
de vente
pour vous
servir

Plus de
30 points
de vente
dans Paris

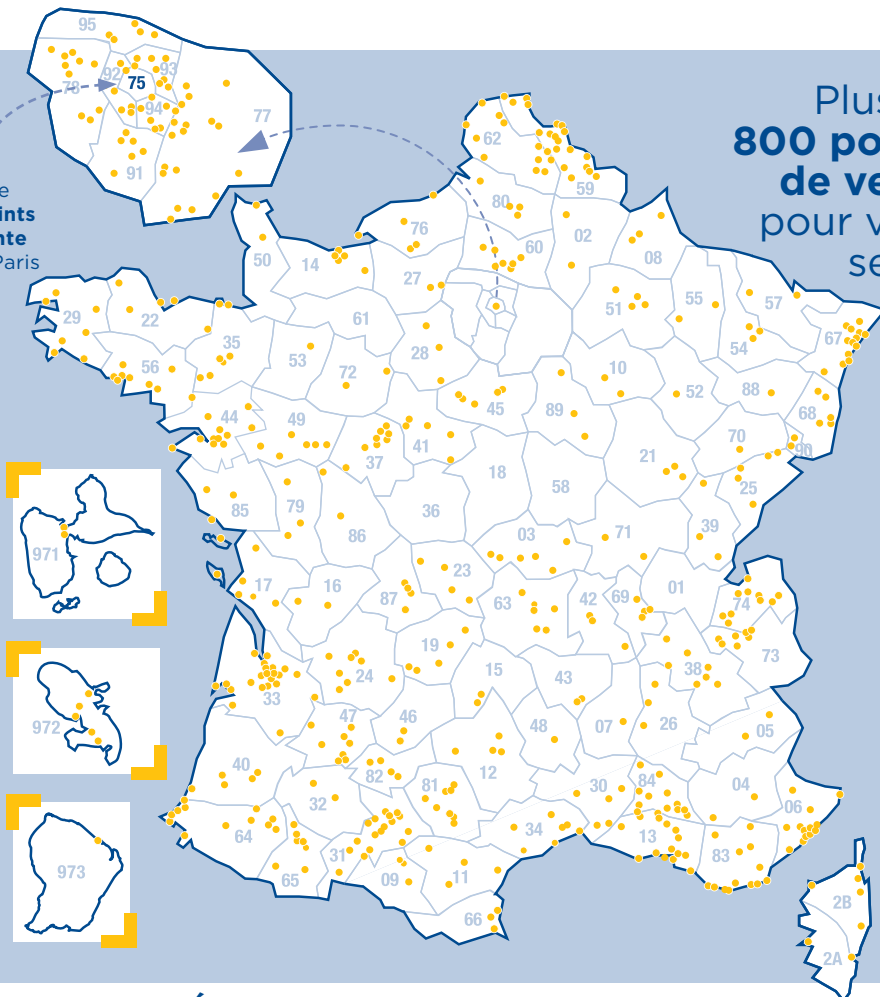

RCS Pointe-à-Pitre 434 448 700 - RCS Cayenne 807 525 332 - RCS Fort-de-France 424 393 57 • Photos non contractuelles
• Ne pas jeter sur la voie publique. Dans une démarche écoresponsable, ce catalogue a été imprimé sur un papier issu de forêts gérées durablement. D'autre part, son format a été réduit de manière à limiter le volume de papier utilisé. **AddeText**

1^{er} RÉSEAU NATIONAL DE DISTRIBUTION
chauffage - sanitaire - électricité - carrelage



www.plomberiedom.com

PLOMBERIE DOM CALIFORNIE - Les Hauts de Californie - 97232 LE LAMENTIN - T. : 05.96.42.55.05 - contactcalifornie@plomberiedom.com

PLOMBERIE DOM LEZARDE - ZI Lézarde - 97232 LE LAMENTIN - T. : 05.96.57.14.80 - contactlezarde@plomberiedom.com

PLOMBERIE DOM DUCOS - ZA de Champigny - 97224 DUCOS - T. : 05.96.77.15.00 - contactducos@plomberie.com

PLOMBERIE DOM RIVIERE SALEE - ZAC de l'Espérance - 97215 RIVIÈRE SALÉE - T. : 05.96.52.15.00 - contactrs@plomberiedom.com

PLOMBERIE DOM TRINITE - ZAC du BAC - 97220 LA TRINITÉ - T. : 05.96.30.05.00 - contacttrinite@plomberiedom.com

PLOMBERIE DOM LA JAILLE - ZI Jarry - 97122 BAIE MAHAULT - T. : 05.90.32.38.38 - contact971@plomberiedom.com

PLOMBERIE DOM MOUDONG - Moudong Centre - 97122 BAIE MAHAULT - T. : 05.96.32.00.40 - contactcsnpp@plomberiedom.com

PLOMBERIE DOM - ZI Colley I - 97300 CAYENNE - T. : 05.94.25.03.20 - contact973@plomberiedom.com