

2023
2024



Salle de bains

Inspiration
& collections



MEMBRE DU RÉSEAU ALGOREL





ALGOREL

LE 1^{er} RÉSEAU NATIONAL DE DISTRIBUTION

EN CHAUFFAGE, SANITAIRE,
PLOMBERIE, OUTILLAGE,
ÉLECTRICITÉ ET CARRELAGE



**ALGOREL regroupe 800 points de vente
à travers son réseau.**

Ces établissements commercialisent toutes les fournitures
nécessaires pour satisfaire les projets des clients.

Sur un marché qui ne cesse de se développer, ALGOREL et
ses distributeurs apportent leur expertise métier,
leur culture client et leur capacité d'innovation.

www.algorel.fr

Découvrez

NOS PAGES CONNECTÉES

Ab
ambiance bain



+ d'infos

Nouveau

Scannez le code QR et obtenez plus d'informations

(fiches techniques, notices de montage,
visuels complémentaires...)



1



Accédez à la page de la marque.
Choisissez le ou les produits
qui vous intéressent.

2



Cliquez sur les onglets
pour obtenir plus de détails
sur le produit.

3



Accédez aux
différentes informations
complémentaires.

Prix valables au 1^{er} janvier 2023. Nos prix sont susceptibles d'évolution pendant la durée du catalogue. L'éco-participation liée aux déchets d'équipements électriques et électroniques (DEEE) prévue à l'article R543-172 du Code de l'environnement est incluse dans le prix général des produits. Attention, les prix mentionnés ne comprennent pas l'éco-participation au titre de la REPPMCB, laquelle est applicable depuis le 1^{er} mai 2023 (consultez-nous pour connaître les tarifs en vigueur). Les indications, illustrations, photos ne sont pas contractuelles et sont valables au moment de l'impression, sauf erreur de composition.

COLLECTIONS

- Burlington p.36
- Duravit p.38
- Geberit p.50
- Ideal Standard p.58
- Jacob Delafon p.60
- Laufen p.64
- Villeroy & Boch p.66

MEUBLES ET VASQUES

- Meubles p.72
- Vasques, lavabos et bidets p.126
- Armoires de toilette et miroirs p.137

DOUCHE

- Receveurs p.148
- Receveurs à carreler p.167
- Vidages et siphons p.170
- Panneaux d'habillage p.176
- Portes et parois p.181
- Cabines intégrales et hydromassantes p.209
- Cabines en remplacement de baignoire p.213

BAIN ET BIEN-ÊTRE

- Baignoires p.220
- Pare-bains p.242
- Balnéothérapie p.246
- Saunas et Spas p.253

ROBINETTERIE

- Mitigeurs et mélangeurs p.260
- Thermostatiques p.291
- Kits de douche p.297
- Colonnes de douche p.305
- Robinetterie encastrée p.317
- Robinetterie électronique p.330

34

68

144

216

256





ESPACE TOILETTES

334

- WC à poser / WC suspendus p.338
- Bâti-supports, habillages et plaques p.355
- WC lavants p.359
- Lave-mains p.361
- Abattants p.368
- Kits douchette WC p.371
- Broyeurs p.372

RADIATEURS

378

- Radiateurs décoratifs p.382
- Radiateurs sèche-serviettes p.390

ACCESSOIRES

404

- Accessoires de salle de bains à fixer et à poser p.408
- Accessoires confort et accessibilité p.413

CUISINE

418

- Éviers de synthèse p.422
- Éviers inox p.425
- Éviers céramique p.427
- Robinetterie p.429
- Cuisinettes p.439

TRAITEMENT DE L'EAU

440

- Adoucisseurs p.444
- Filtration et consommables p.446
- Consommables de piscine p.447





DOSSIER SMART

- Le sans-contact
- Les économies d'eau
- Le sur-mesure / Solution gain de place
- Le maintien à domicile / L'accessibilité
 - La douche accessible zéro ressaut
 - Les nouvelles technologies

Vous avez un besoin, nous avons la solution.

LE SANS-CONTACT

Aujourd'hui, plus que jamais, l'hygiène est au cœur de nos préoccupations.

La technologie sans contact permet d'éviter la transmission de germes, de bactéries et la contamination aux virus au sein d'un même foyer ou d'une collectivité.

Esthétiques et fonctionnels, les équipements sans contact ont été pensés pour faciliter votre quotidien.

Robinetterie, distributeur de savon, plaque de commande, miroir... autant d'éléments qui composent votre salle de bains et qui vous permettent d'allier hygiène et design.

Le sans-contact offre également une utilisation économique et durable.

Par exemple en robinetterie avec la fonction temporisée ou le détecteur de mouvement : l'eau se coupe automatiquement.

Retrouvez dans les pages suivantes notre sélection de produits sans contact, qui vous permettront de profiter d'une salle de bains hygiénique, fonctionnelle et économique.

Ceraplan iX

le mitigeur sans contact

Économique et écologique, adaptez son fonctionnement à chaque occasion. Disponible à partir de juin 2023.

LA FLEXIBILITÉ ET LE CONTRÔLE D'UN
MITIGEUR DE LAVABO À LEVIER UNIQUE



Une solution 2-en-1

Les utilisateurs peuvent bénéficier à la fois de la **fonction sans contact**, qui déclenche automatiquement l'écoulement de l'eau froide et du **fonctionnement manuel**, qui permet un contrôle précis de la température et du débit de l'eau.

Une économie d'eau assurée

Le mitigeur Ceraplan iX permet une **importante économie d'eau** grâce à sa fonction sans contact, et la technologie BlueStart contribue également à réduire la consommation d'énergie grâce à l'activation sans contact de l'eau froide.



Ideal Standard



LES ÉCONOMIES D'EAU

Vous avez besoin de maîtriser votre budget ou vous êtes sensible au bien-être de la planète ? Les professionnels de la salle de bains mettent tout en œuvre pour vous satisfaire et les moyens pensés sont multiples :

- > les cartouches C3 ou CH3 pour réduire le débit de l'eau sur votre robinetterie
- > les packs WC / Lave-mains combinés 2-en-1
- > la technique avec le mécanisme 2/4 litres pour les WC réduisant ainsi le volume d'eau lors de l'activation de la chasse

Retrouvez dans notre dossier Smart les différentes solutions qui vous permettront d'adapter votre consommation d'eau sans modifier vos habitudes d'utilisation.

Grohe Blue redécouvrons l'eau de nos régions

Avec les systèmes GROHE Blue, vous avez accès à une eau fraîche et filtrée, plate, fines bulles ou pétillante depuis votre mitigeur de cuisine.

RÉDUISEZ VOTRE CONSOMMATION DE BOUTEILLES EN PLASTIQUE À USAGE UNIQUE !



GROHE Blue Pure

Ce système de filtration vous offre une eau filtrée au goût agréable depuis le robinet de votre cuisine. Cette technologie améliore le goût de l'eau grâce au filtre à charbon actif 3000 L qui élimine les substances qui altèrent sa qualité, son odeur et son goût.

GROHE Blue Home

Système de filtration 5-en-1 qui fournit de l'eau naturelle filtrée, réfrigérée, plate, fines bulles et pétillante à une température réglable, ainsi que de l'eau froide et chaude non filtrée pour un usage quotidien - le tout à partir d'un seul mitigeur de cuisine.



GROHE Blue Pro

Système de filtration 5-en-1 avec unité réfrigérante haute performance avec des capacités adaptées aux familles nombreuses et aux bureaux. Le filtre et les bouteilles de CO2 doivent être achetés séparément. Modèles disponibles en trois designs différents avec ou sans douchette extractible.



EcoSmart

des économies d'eau et d'énergie, un maximum de confort

Consommer moins est devenu une préoccupation majeure. Grâce à la technologie EcoSmart, réduisez vos dépenses et votre consommation d'eau.

PROFITEZ DU CONFORT HANSGROHE EN RÉALISANT JUSQU'À 60% D'ÉCONOMIES SUR VOTRE FACTURE D'EAU CHAUDE.

Les robinetteries EcoSmart

Un mitigeur de lavabo standard consomme en moyenne entre 8 et 13 L d'eau par minute. Un modèle EcoSmart consomme 5 L d'eau par minute, **soit jusqu'à 60% de moins**. Comment ? Un mousseur spécial est intégré au bec, permettant de limiter le débit en permanence et d'enrichir l'eau en air.

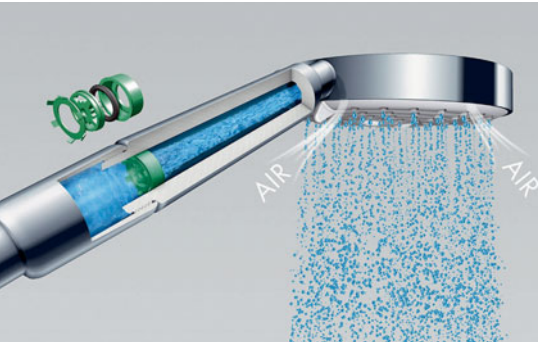

Les douches EcoSmart

Une douche de tête ou une douchette traditionnelle consomment en moyenne 15 L d'eau par minute. Un modèle EcoSmart consomme 9 L d'eau par minute, soit jusqu'à 60% de moins. Un joint torique réagissant à la pression est ajouté afin de **réduire la consommation tout en assurant un débit constant**.

Les avantages d'EcoSmart

Un débit réduit et constant, Un jet doux et généreux, des factures d'eau chaude réduites sur le long terme, des émissions de CO2 en baisse. Faites vous-même la simulation des économies réalisables via le calculateur Hansgrohe : <https://www.hansgrohe.fr/service/calculateurdeconomiesdeau>



hansgrohe

TwistFlush

plus de puissance, plus d'économies d'eau

Un système de chasse d'eau de WC qui assure un rinçage optimal tout en économisant une grande quantité d'eau.

JUSQU'À 17.500 LITRES D'EAU ÉCONOMISÉS PAR AN*



Plus besoin de brosse de toilette

TwistFlush est le nouveau système de chasse d'eau de WC qui assure un rinçage optimal tout en économisant une grande quantité d'eau. Cette chasse d'eau nettoie en profondeur et de manière hygiénique grâce à la puissance de son tourbillon.



Un seul rinçage suffit

La cuvette de forme conique crée une puissante aspiration qui emporte les saletés. Grâce au tourbillon d'eau contrôlé, chaque goutte d'eau est utilisée pour le rinçage et ne se retrouve pas sur la cuvette des WC.



Économies d'eau

Avec TwistFlush, une famille de 4 personnes économisera ainsi jusqu'à 17.500 litres d'eau par an*.



* Foyer de 4 personnes, par rapport à une chasse d'eau conventionnelle de 6 litres.

LE SUR-MESURE / SOLUTION GAIN DE PLACE

Créez et profitez d'un agencement sur-mesure de votre salle de bains !

Allier optimisation de la surface et esthétique va devenir un jeu d'enfants : envie de jouer sur les formes d'une paroi de douche en répondant à une contrainte d'espace ? Créez et vivez l'aménagement de votre salle de bains grâce aux multiples possibilités qu'offre « le sur-mesure/gain de place ».

Vous pourrez ainsi concrétiser votre salle de bains en fonction de vos goûts et non en fonction de vos contraintes de place.

- Meubles, portes de douche, receveurs, panneaux d'habillage
- Dimensions, formes, rangements
- Finitions, couleurs

Tout devient réalisable : inspirez-vous dans notre dossier Smart et retrouvez les produits concernés tout au long de votre catalogue.

À vous de jouer, belle création !

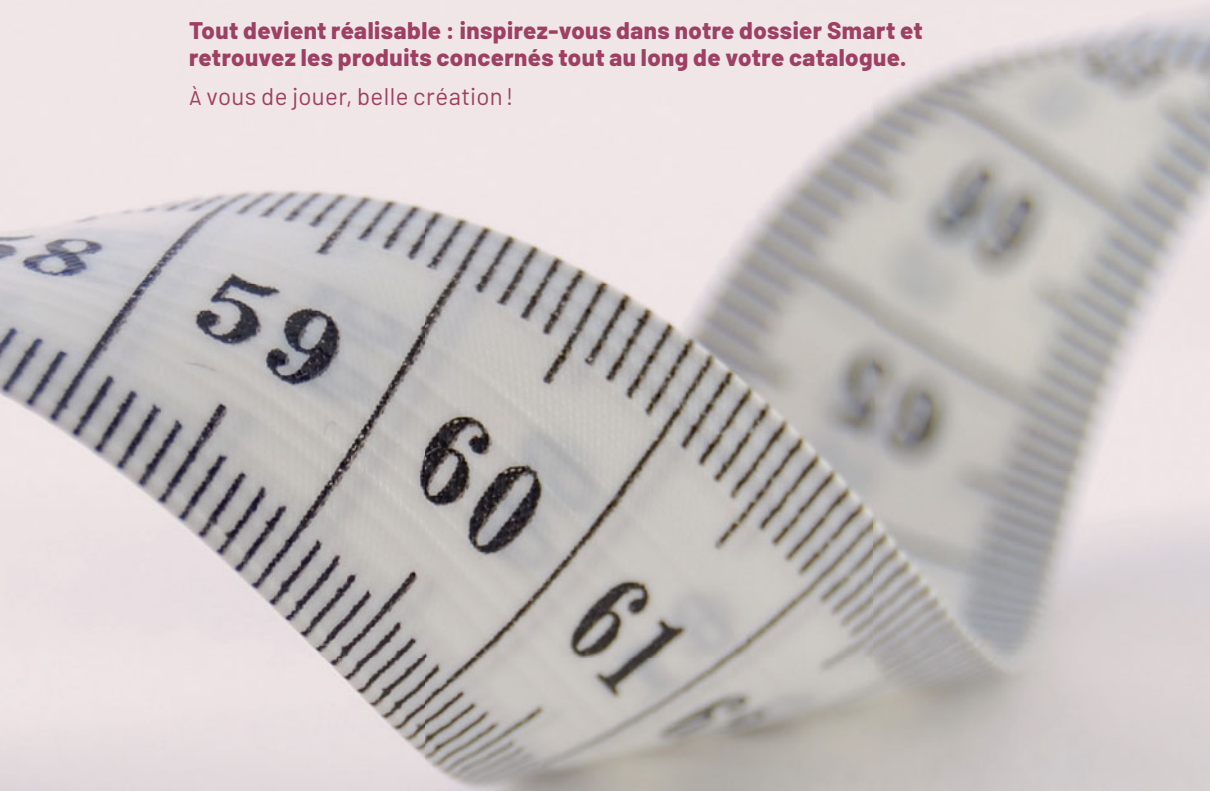

Doris étroit

design et connecté pour les petites salles de bains

Équipé de multiples fonctionnalités et disponible en 4 coloris en format étroit. C'est le juste équilibre entre confort, praticité et prix accessible.

LA SOLUTION ASTUCIEUSE DES PETITES SALLES DE BAINS. SEULEMENT 40 CM DE LARGEUR.

La solution qui s'adapte à toutes les superficies

Disponible avec soufflerie pour augmenter la puissance et obtenir une sensation rapide de chaleur augmentée de 3 °C en moins de 15 min.



Plus d'économies

Profitez des nombreux avantages du boîtier de commande digital pour effectuer une programmation personnalisée et estimez votre consommation en kWh et en €.

Un design alliant l'utile à l'agréable

Une solution gain de place équipée de 2 patères bouton amovibles qui est disponible en 4 couleurs dont blanc brillant, blanc carat, noir et anthracite.



atlantic

Sana

le monde des possibilités infinies

La large gamme de meubles sur-mesure vous offre de nombreuses solutions pour toutes les situations.

MAÎTRISER LES CONTRAINTES D'ESPACE AVEC DES DIMENSIONS SUR-MESURE

Large choix de plans de toilette pour une **solution personnalisée**

Choisissez votre plan de toilette dans une **large sélection de formes, de couleurs et de variantes**. De nombreux modèles sont également disponibles avec meuble sous vasque intégré. La plupart des plans de toilette sont proposés dans un vaste choix de dimensions et en sur-mesure.



Une salle de bains **sur-mesure** et **personnalisée**

Imaginez une nouvelle salle de bains intemporelle, élégante et multiforme en toute flexibilité. Sana inclut tous les éléments nécessaires pour vous offrir **des possibilités d'aménagement illimitées**, des petits espaces pleins de charme aux grandes salles de bains familiales.



Une palette de couleurs **classique et tendance**

Osez la couleur avec Sana. Des finitions en bois aux couleurs tendance, Sana vous propose **50 finitions différentes pour vous inspirer**. Votre couleur préférée n'en fait pas partie ? Alors demandez-nous la couleur RAL que vous désirez et nous fabriquons votre meuble de rêve dans cette finition.



 burgbad

Karma

la collection élégante au confort personnalisable

Détendez-vous dans une atmosphère ressourçante et un savoir-faire remarquable conçus pour votre bien-être !

**CRÉEZ VOTRE UNIVERS ET SUBLIMEZ VOTRE INTÉRIEUR
AVEC LE MEUBLE KARMA AJUSTÉ À VOTRE ESPACE D'EAU**

Le chic **sur-mesure**

Karma habille votre salle de bains en toute élégance. Choisissez vos finitions soit en total look Compact Noir, Blanc ou Gris ou en Céram décor mat (Beige, Travertin, Bluestone) ou brillant (Désir, Marbre Blanc ou Noir), soit en mix-matière Céram décor et laque ou en placage Chêne blond ou Chêne poutre.

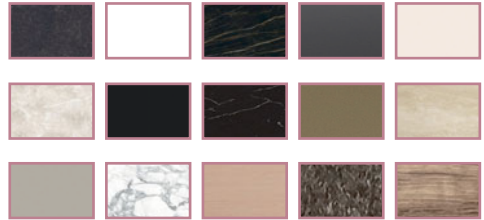

Une salle de bains qui **vous ressemble...**

Les compléments de la collection Karma permettent de créer une ambiance aussi réussie que pratique : tablettes, demi-colonnes, colonnes, miroirs, armoires de toilette et mitigeurs sont à choisir dans votre finition préférée. Votre salle de bains est tout aussi intemporelle que contemporaine !

Personnalisez votre configuration !

Karma se décline en 5 longueurs de meubles L100, 120, 140, 160 et 200 cm et 8 modèles de vasques à poser + une vasque totalement intégrée. De plus, les demandes de commandes spéciales sont possibles. N'hésitez plus à vous rapprocher de nos équipes.

DECOTEC
CRÉATEUR DE BIEN-ÊTRE

Unique

une collection personnalisable pour s'adapter à votre espace

Modulable et personnalisable, la collection Unique propose un large choix pour créer une salle de bains adaptée à vos usages, élégante et durable.

3 niveaux de rangement

Optimisez le rangement dans votre salle de bains grâce à des meubles d'une profondeur de 46 cm et en trois hauteurs. La collection Unique vous propose une grande liberté d'agencement de 60 à 240 cm de longueur pour composer votre implantation personnalisée.



Les plans-vasques

Différents matériaux : marbre de synthèse, céramique, verre... Disponibles de L 60 à 160 cm avec au choix une vasque centrée, à gauche ou à droite et une double vasque. Et en plus : des plans stratifiés hydrofuges ou en Solid Surface disponibles en sur-mesure jusqu'à 240 cm.

Les miroirs et armoires de toilette

Incontournables dans la salle de bains, la collection Unique vous propose un large choix de miroirs pour s'adapter à votre configuration et à vos exigences. Vous pourrez également opter pour l'armoire de toilette afin d'exploiter l'espace au-dessus de votre vasque.



DELPHA
 LE MEILLEUR DE LA SALLE DE BAINS

Slim

avec le Slim, optimisez de l'espace dans votre salle de bains !

Le sèche-serviettes design Slim de la gamme Figuresse s'intègre aisément dans l'intérieur et se transforme en une sculpture dans votre salle de bains.

**FORME ÉLANCÉE ET ENCOMBREMENT RÉDUIT
FAIBLE ÉPAISSEUR 261 MM ET DISTANCE AU MUR 32 À 44 MM**

Une **petite** niche pour un **grand** radiateur

Il y a peu de place dans la salle de bains, mais un radiateur étroit et élégant trouve toujours une niche dans laquelle il est mis en valeur pour vous offrir un peignoir chaud et confortable.

Produit de salle de bains **le plus remarquable**

Le Slim a remporté le trophée de bronze 2022 du produit de salle de bains le plus remarquable dans la catégorie «Radiateur fonctionnel» (prix décerné par les États Généraux de la salle de bains).

Un modèle **écoresponsable**

Le radiateur Slim est fabriqué à partir d'aluminium 100 % recyclé. L'aluminium étant un matériau recyclable à l'infini et nécessitant beaucoup moins d'énergie pour le recyclage que l'aluminium primaire, le Slim contribue également à limiter les émissions de CO₂.



FINIMETAL

Les solutions de douches encastrées

design, flexibilité et confort

Adaptables aux envies et aux besoins de chacun(e), les douches encastrées offrent un plaisir de douche exceptionnel et durable.

DES POSSIBILITÉS DE PERSONNALISATION INFINIES GRÂCE AUX FINITIONS DE COULEUR FINISHPLUS !



Un design **minimaliste** et **élégant**

Caractérisées par un design épuré, les douches encastrées sont composées de peu d'éléments apparents, permettant une belle mise en avant du carrelage. Elles offrent un réel gain de place, laissant l'utilisateur profiter d'une grande liberté de mouvement dans l'espace de douche.



Une composition **100% flexible**

Le choix d'une douche encastrée est l'assurance d'une association personnalisée et sur-mesure. Formes, couleurs, dispositions sont au choix de l'utilisateur et modulables. Pour plus de confort, la robinetterie peut être positionnée à l'entrée de la zone de douche afin de prérégler la température.

Une **sérénité** dans le temps

Le peu d'éléments apparents rend le nettoyage plus facile et plus rapide ! Les douches encastrées Hansgrohe sont associées au corps d'encastrement iBox Universal, garantissant une étanchéité parfaite ainsi qu'une grande flexibilité du fait de sa compatibilité avec plus de 200 façades de finition.

hansgrohe

i.life s

une conception intelligente permettant d'optimiser l'espace

I.LIFE S PERMET D'OPTIMISER VOTRE ESPACE EN GARDANT L'ESTHÉTIQUE DE VOTRE SALLE DE BAINS.

Meuble de salle de bains

i. life s apporte une touche d'élégance et de minimalisme contemporain à votre salle de bains. Disponible en 7 finitions. Meuble de 50 à 80 cm de largeur, avec une profondeur de 38 cm. Optez pour 1 ou 2 tiroirs.



Lave-mains gain de place

Sa profondeur de 21 cm et son design moderne en font l'allié idéal pour les petits espaces. Vous pouvez choisir de l'installer suspendu ou sur le meuble pour lave-mains i.life (en noir ou en blanc). Pour la poignée, optez pour le noir ou le chrome.

WC i.life s

Design, élégance et compacité pour le WC suspendu (profondeur 48 cm) ou sur pied (profondeur 60 cm).



Ideal Standard



Centuria Stone

le receveur de douche découpable sur-mesure

Avec le receveur de douche Centuria Stone, vous pourrez trouver une solution pour la salle de bains dont vous avez besoin et la personnaliser.

POSSIBILITÉ DE DÉCOUPER «IN SITU»



Fabrication **sur-mesure** et **possibilité de découper**

Le receveur de douche Centuria Stone Nox peut être fabriqué et découpé sur-mesure grâce à sa technologie Acrystone. Cette technologie permet **la découpe de la masse sans en altérer l'intégrité ou la couleur**. En outre, sa légèreté pour le transport et la manutention permet de le découper «in situ».

Peut être **découpé** sur les **trois côtés**

Le receveur de douche Centuria Stone Nox est **extrêmement flexible et adaptable à toutes les solutions**. Géométriquement symétrique, il peut être découpé indifféremment sur sa longueur ou sur les deux côtés de sa largeur pour s'adapter au maximum à l'espace.

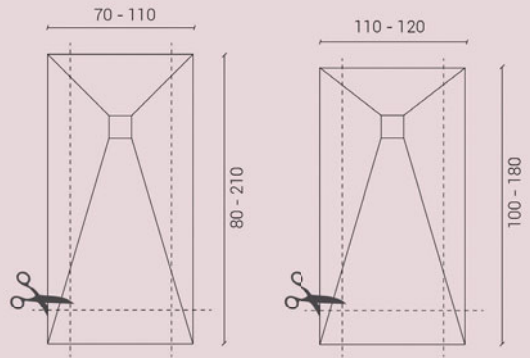

Un design qui mise sur **la simplicité**

Sublimez votre salle de bains avec ce receveur en résine de polyester recyclée et charges minérales naturelles. **Alliez l'esthétique et la sécurité** grâce à son traitement antidérapant (classe PN18). De nombreux coloris sont proposés, misez sur votre créativité.

Varicor

un matériau, des solutions

Varicor est le spécialiste français de la fabrication et de la transformation de matériaux «solid surface»

UN MATÉRIAU HAUT DE GAMME POLYVALENT : SUR-MESURE, TOUCHER SOYEUX, NON POREUX ET FACILE D'ENTRETIEN

De nombreuses options de **formes, designs et couleurs** pour vos projets

Une gamme complète qui ouvre grand les portes de la liberté créative, quels que soient les espaces et les contraintes techniques.



Le sur-mesure, l'agencement à la carte

Plans de toilette, plaques, pièces moulées, nous nous adaptons à vos mesures au millimètre près. Également pour nos coloris, un configurateur est disponible sur notre site internet pour le développement de votre couleur unique !



Des propriétés **antivirales et antibactériennes**

Formulation spécifique à la demande «ABV antibactérien/antiviral» pour tous nos coloris et décors existants.



VARICOR[®]
solid creativity

LE MAINTIEN À DOMICILE



L'offre maintien à domicile permet à chacun de profiter de sa salle de bains tout en alliant sécurité, confort et esthétique.

Douche à l'italienne, cabine en remplacement d'une baignoire, siège de douche, barre de maintien : **pour l'équipement.**

Coloris, finition, forme : **pour le design.**

Ergonomie et matière : **pour le confort.**

Autant de possibilités pour vous permettre de faire de votre salle de bains un espace de bien-être.

Aménagez votre pièce avec les différentes installations présentées dans les pages suivantes, ainsi, vous conserverez votre indépendance ou retrouverez votre autonomie.

Consultez l'ensemble des informations sur les différentes aides financières possibles dans les premières pages de notre catalogue.

Vinata

la cabine de douche au style élégant qui se monte en une journée.

VINATA est la cabine de douche ROTH facile et rapide à installer en remplacement d'une ancienne baignoire.

ADAPTEZ LA PAROI DE DOUCHE À VOTRE VIE ET NON L'INVERSE.

Sécurité

Un vitrage en verre sécurit de 6 mm d'épaisseur avec un traitement déperlant ETC. Un receveur extraplat antidérapant (PN 24) en marbre de synthèse. Des barres de maintien ergonomiques et un siège Arsis Pellet en option.



Adaptabilité

Un modèle de cabine de douche **adaptable à toutes configurations** de salles de bains : en niche, en angle, haute, basse ou mixte. Interchangeabilité du siège et porte-flacons. Fileurs verticaux d'habillage de la gaine technique inclus. Porte coulissante réversible à ouverture large jusqu'à 69,5 cm.

Facilité et confort

Fournie avec un mitigeur thermostatique Hansgrohe. Système breveté pour un montage 100% étanche et rapide grâce aux parois préperçées d'usine et au receveur prémonté d'usine. Un colis par étape de montage.

LA DOUCHE ACCESSIBLE ZÉRO RESSAUT

La douche zéro ressaut : alliez esthétique et sécurité !

Appelée aussi douche à l'italienne ou de plain-pieds, elle a modernisé et épuré la salle de bains, tout en limitant les chutes.

Devenu obligatoire dans les logements neufs depuis janvier 2021, le receveur sans ressaut doit répondre à une dimension minimum de 120 x 90 cm et doit donner l'accès à la douche par 2 côtés. **Par définition, il doit être plat (sans rebord intérieur) et de même hauteur que le revêtement de la salle de bains.**

Un grand nombre d'avantages confirmeront votre choix : **plusieurs déclinaisons, l'esthétisme, l'accessibilité** (recommandé pour les enfants et aux PMR), **le confort** aussi bien pour l'utilisation que pour l'entretien... Vous aurez même la possibilité de l'assorti à votre robinetterie !

Côté matière, vous avez le choix : acrylique renforcé et ses déclinaisons de couleurs, ou les charges minérales avec l'aspect bois, ardoise...

Vous l'aurez compris, le zéro ressaut fait du receveur **un élément sécurisé et esthétique, voire décoratif** de la salle de bains !

Inspirez-vous dans notre dossier Smart et retrouvez les différents produits tout au long de notre catalogue.

Laufen Pro

la solution zéro ressaut pour une douche en toute sécurité

Les receveurs de douche zéro ressaut éliminent les obstacles nuisant à l'accès de l'espace douche. Alliez l'esthétique et la sécurité !

VOTRE DOUCHE PARFAITEMENT ACCESSIBLE GRÂCE AUX RECEVEURS EXTRA-PLATS LAUFEN INSTALLÉS AU RAS DU SOL.

Marbond® : un matériau doux naturellement résistant à la glissance.

Chaque et agréable, leur surface texturée à l'aspect satiné est non seulement **facile à nettoyer** mais aussi dotée de la résistance à la glissance la plus élevée (PN24/classe C). En Marbond®, une résine recouverte de gelcoat, ces receveurs sont idéals pour assurer une **sécurité maximale** dans la douche.

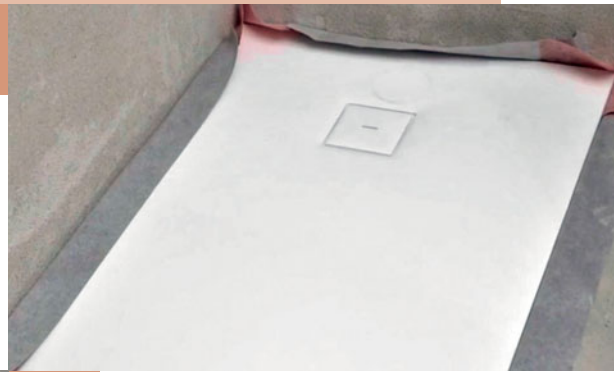

Alliez confort et esthétique dans l'aménagement de votre espace douche

La faible épaisseur d'un receveur de douche et la possibilité de l'encastrer dans le sol **facilitent l'accès à l'espace de douche en éliminant les marches**. L'installation à fleur de sol offre ainsi un effet visuel de continuité très esthétique. Les 47 dimensions peuvent répondre à tous les projets.

Une étanchéité optimale dans votre espace douche zéro ressaut

Avec la solution d'étanchéité de Laufen, tout risque d'infiltration d'eau est exclu. Ce kit composé de bandes périphériques, de cornières d'angle non tissées étanches (ISO-BUTYLE), d'une pâte d'étanchéité pour la réalisation d'une soudure à froid, est **facile à installer et 100% efficace**.

LAUFEN

Relief Plus

le receveur allie le design, la qualité et l'accessibilité

Quare propose des solutions de receveurs sans ressaut avec des produits design, de qualité qui s'adaptent aux PMR.

LE MATÉRIAU QUAREX EST LE RÉSULTAT DE NOTRE FORMULE EXCLUSIVE À BASE DE RÉSINE ET DE CHARGES MINÉRALES.



Un produit **design**

Les receveurs et les panneaux assortis vous permettent de faire un ensemble coordonné avec des facilités de mise en œuvre. Nous offrons une grande variété de textures et de couleurs et fabriquons du sur-mesure pour nous adapter aux goûts et besoins de chaque client.

Antidérapant classe B ou C

Les textures Quare Design vous apportent une solution antidérapante pour répondre aux besoins des PMR. Les receveurs de douche Quare Design se distinguent par un design moderne et élégant, par l'existence d'une gamme de grandes dimensions et par l'extrême dureté de leur revêtement.

Zéro ressaut : épaisseur à partir de 25 mm

Le zéro ressaut vous permet d'encastrer votre receveur pour le positionner à fleur. La pose sur pieds est également possible.



Cariba

élaborées pour une pose sur receveur comme à l'italienne.

CARIBA, DES PORTES DE DOUCHE CONÇUES POUR UNE INSTALLATION EN TOUTE SÉRÉNITÉ.

Adaptabilité

Les parois fixes CI FXP sont disponibles en petites dimensions pour s'adapter à toutes les configurations sans nécessiter de fabrication sur-mesure.

Largeurs réalisées en fabrication standard de 25 à 120 cm.



Étanchéité

Portes prémontées d'usine. Portes pivotantes en ouverture intérieure et extérieure. Système de relevage à l'ouverture sur charnières métalliques. Étanchéité assurée en pose avec ou sans baguette (hauteur de 6 mm).

Entretien et usage

Charnières d'articulation métalliques prémontées d'usine avec système de relevage à l'ouverture. Le côté intérieur des charnières est affleurant au vitrage pour un nettoyage facile. Pas de chevauchement inaccessible des vitrages coulissants.

Éléments coulissants déclipables pour un entretien facile.

Rath



Wedi

des douches accessibles et zéro ressaut

Avec les systèmes Wedi, concevez votre espace de douche accessible zéro ressaut, 100% étanche, avec une mise en œuvre simple et rapide.

DES PRODUITS GARANTIS 10 ANS, ET DES PROCÉDÉS SOUS AVIS TECHNIQUE DU CSTB : AVEC WEDI, C'EST SÛR !

Des receveurs de douche Fundo qui **s'adaptent à tout type de projet**

Que ce soit en construction neuve ou en rénovation, Wedi a la solution parfaite :

- La polyvalence du Wedi Fundo Primo, en plusieurs formats
- La performance du Wedi Fundo Plano, et sa hauteur de 65 mm, (écoulement compris)
- L'élégance du Wedi Fundo Riolito Neo avec son canal d'écoulement linéaire.



Une finition **haut de gamme** avec les revêtements **Wedi Top Line**

Les revêtements Wedi Fundo Top constituent une alternative au carrelage, esthétiques et sans joints, pour les receveurs Wedi Fundo. La gamme de panneaux Wedi Top Wall offre une solution décorative pour les murs. Plusieurs formats et coloris sont disponibles, aspect pierre naturelle ou homogène.



LES NOUVELLES TECHNOLOGIES

Les nouvelles technologies poursuivent leur développement et vous permettent d'être averti et donc de vous protéger de catastrophes qui pourraient survenir chez vous en votre absence !

L'eau est vitale dans notre vie mais coûte cher.

De nombreux points d'eau sont présents dans la maison : un robinet qui coule sans qu'on s'en aperçoive, un réservoir de chasse d'eau qui fuit ou encore une rupture de canalisation peuvent se produire à tout moment.

Plus aucun souci grâce à la solution ZEWA de JUDO !

Une solution qui réunit 2 fonctionnalités :

- un système de protection contre les micro-fuites
- une station d'eau domestique, c'est à dire un filtre de protection à rétro lavage avec réducteur de pression et manomètre, le tout consultable et pilotable à distance !

Connecté, d'une utilisation simple, astucieux, économique, pratique, durable, silencieux... Vous l'aurez compris, cette technologie est innovante !

Retrouvez dans le dossier SMART les différents produits qui vous permettront de ne vous soucier de rien !

ZEWA i-SAFE-FILT

le système anti-fuites connecté à commande à distance

ZEWA i-SAFE-FILT est un système de protection contre les microfuites connecté avec filtre à rétrolavage, réducteur de pression et manomètre.

LA PROTECTION CONTRE LES FUITES REPENSÉE : SÛR, DE HAUTE QUALITÉ ET INTELLIGENT.

Protège efficacement contre les fuites et les pertes d'eau sournoises

Détecte les fuites et les fuites insidieuses ainsi que les pertes d'eau et stoppe l'écoulement de l'eau. Avec son réglage individualisé, ZEWA **s'adapte aux habitudes de consommation** et est optimal pour l'immobilier commercial grâce aux heures d'ouverture et de fermeture programmables.



Utilisation connectée simple et claire

Le menu de commande a été conçu de manière particulièrement claire. L'écran digital affiche l'état de fonctionnement du système en un coup d'œil et informe en émettant des **messages de fonctionnement et d'alerte sur le smartphone de l'utilisateur** grâce à l'application gratuite JU-CONTROL.



Confort total maîtrisé : hygiène et sécurité dans une solution globale

Avec ZEWA i-SAFE-FILT, Judo lance sur le marché un produit multifonctionnel innovant. Il combine pour la première fois une station d'eau domestique avec un système de protection contre les fuites. Le filtre à rétrolavage et le réducteur de pression **assurent une hygiène et un confort évidents.**



Etat opérationnel



Message d'avertissement



Message d'anomalie





COLLECTIONS





BURLINGTON
DURAVIT
GEBERIT
IDEAL STANDARD

P.36
P.38
P.50
P.58

JACOB DELAFON
LAUFEN
VILLEROY & BOCH

P.60
P.64
P.66





- 1** PORTE-ROULEAU [Réf. : A5 GOLD] • Dim.: l 17.6 x h 12.2 x p 9 cm / **441,66 €** [dont 0,05 € d'éco-part] /
- 2** ENSEMBLE WC À POSER AVEC RÉSERVOIR ET ABATTANT [Réf. : RIV12 + RIV.025 + F6CCRIVGP] • Dim.: l 35.6 x h 42 x p 53.5 cm / **1380 €** /
- 3** MEUBLE À POSER ET VASQUE RIVIERA [Réf. : RIVF650P + RIV2 3TH] • Dim.: L 65 x h 87.9 x p 47 cm / **2 279,40 €** [dont 1,50 € d'éco-part] /
- 4** PORTE-SERVIETTES [Réf. : A3 GOLD] • Dim.: h 19.4 x p 6.8 x ø 17 cm / **204,10 €** [dont 0,08 € d'éco-part] /
- 5** BAIGNOIRE WINDSOR AVEC PIEDS [Réf. : E3] • Dim.: L 169 x l 74.5 x h 45 cm / **2 013,60 €** /
- 6** VASQUE ET COLONNE CÉRAMIQUE RIVIERA [Réf. : RIV3 2TH + RIV6] • Dim.: l 58 x h 84 x p 47 cm / **548,40 €** /
- 7** DOUBLE VASQUE ÉDOUARDIENNE AVEC PIÈTEMENT GOLD [Réf. : B21 3TH + T51GOLD] • Dim.: L 121 x h 91.1 x p 51 cm / **3 056,60 €** [dont 0,16 € d'éco-part] /



+ d'infos

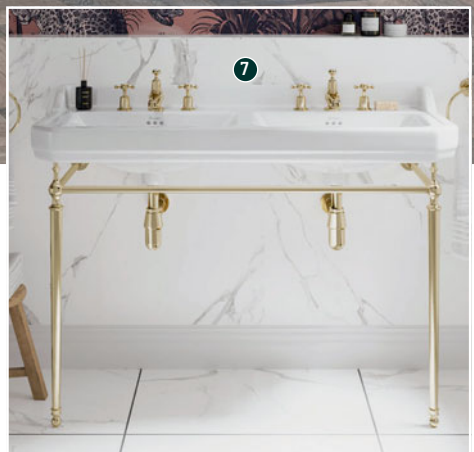



- ❶ ARMOIRE MI-HAUTE [Réf. : LC1168] • Dim.: L 40 x h 132 x p 24.3 cm / Prix : nous consulter /
- ❷ MIROIR AVEC ÉCLAIRAGE [Réf. : LC7381] • Dim.: L 80 x h 70 x Ép 6.7 cm / Prix : nous consulter /
- ❸ LAVABO SUR MEUBLE SUSPENDU [Réf. : 233683 + LC 6241] • Dim.: L 83 x p 49 cm / Prix : nous consulter /

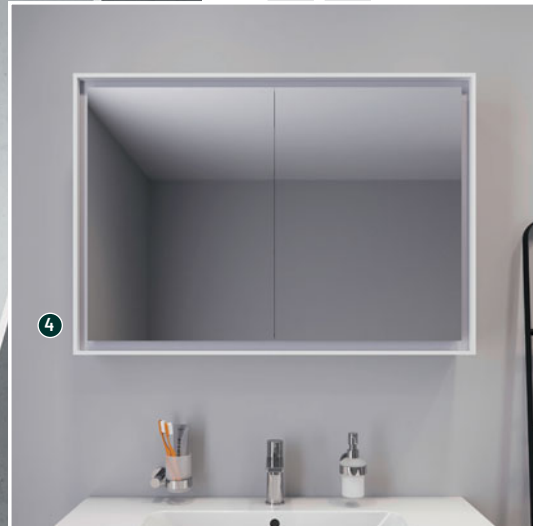

4 ARMOIRE DE TOILETTE [Réf.: LC7552] • Dim.: L 100 x h 70 x p 15,4 cm / Prix : nous consulter /

5 CUVETTE SUSPENDUE [Réf. : 2529090000 + 0020090000] • Dim.: L 57 x l 37 cm / 982,80 € /

6 BIDET SUSPENDU [Réf. : 2288150000] • Dim.: L 57 x l 37 cm / 663,60 € /



❶ BAIGNOIRE ÎLOT [Réf. : 700444] • Dim.: L 160 x l 80 x h 61 cm / Prix: nous consulter /

❷ MIROIR AVEC ÉCLAIRAGE (VERSION ICÔNE) [Réf. : XV7042] • Dim.: L 82 x h 80 x Ép 4 cm / Prix: nous consulter /



3 LAVABO POUR MEUBLE C-BONDED AVEC CONSOLE MÉTALLIQUE À POSER
 [Réf. : XV4715] • Dim.: L 80 x l 48 cm / Prix : nous consulter /

4 LAVABO POUR MEUBLE C-BONDED AVEC MEUBLE SOUS LAVABO SUSPENDU
 [Réf. : XV4616] • Dim.: L 100 x l 48 cm / Prix : nous consulter /



❶ BAIGNOIRE ÎLOT [Réf. : 70033000000000] • Dim.: L 185,5 x l 88,5 x h 62,50 cm / 6 972 € /

❷ VASQUE À POSER [Réf. : 2328480000] • Dim.: ø 48 cm / 646,80 € /

❸ VASQUE À POSER TRIANGULAIRE [Réf. : 23395000000] • Dim.: L 50 x l 40,5 cm / 642 € /



+ d'infos







+ d'infos



1 ARMOIRE HAUTE [Réf. : XS1314]

• Dim. : L 50 x h 201.60 x p 35.60 cm
/ Prix : nous consulter /

2 MIROIR AVEC ÉCLAIRAGE

[Réf. : XS7017000000000]
• Dim. : L 160 x h 80 x p 3.3 cm
/ 2 524,40 € [dont 2 € d'éco-part]/

3 MEUBLE À POSER

[Réf. : XS064HB + XS4927B]
• Dim. : L 160 x p 55 cm
/ Prix : nous consulter /

4 LAVABO MEULÉ [Réf. : 2353600071]

• Dim. : L 60 x l 47 cm / 891,60 € /

5 BAIGNOIRE ÎLOT

[Réf. : 7004300000000000]
• Dim. : L 185 x l 85 cm / 8 107,20 € /



1 BAIGNOIRE À POSER EN ÎLOT [Réf. : 70045380000000] • Dim. : L 180 x l 80 cm • Type de baignoire : îlot forme rectangulaire / **6 513,60 € /**

Également disponible : En blanc brillant • en version d'angle ou tablier 3 faces

2 MIROIR AVEC ÉCLAIRAGE (VERSION ICÔNE) [Réf. : HP7486] • Dim. : Ø 90 cm / **3 064,40 € [dont 2 € d'éco-part] /**

3 CUVETTE SUSPENDUE [Réf. : 2222098900 + 0064591300] • Dim. : L 54 x l 36.5 cm / **1 306,80 € /**



- ④ LAVABO POUR MEUBLE C-BONDED AVEC CONSOLE MÉTALLIQUE À POSER [Réf. : HP4753] • Dim.: L 160 x l 49 cm / Prix : nous consulter /
- ⑤ VASQUE À POSER BICOLEURE [Réf. : 2360606100] • Dim.: L 60 x l 46 cm / 901,20 € /
- ⑥ LAVABO POUR MEUBLE C-SHAPED [Réf. : HP4347] • Dim.: L 77.5 x l 49 cm / Prix : nous consulter /

COLLECTIONS
ZENCHA



- ① **ARMOIRE** [Réf. : ZE1353] • Dim.: L 40 x h 176 x p 36 cm / Prix : nous consulter /
- ② **MIROIR AVEC ÉCLAIRAGE** [Réf. : ZE705500000000] • Dim.: L 50 x h 50 x p 5 cm / 1 921,40 € [dont 0,20 € d'éco-part] /
- ③ **VASQUE À POSER** [Réf. : 237355] • Dim.: L 55 x p 39 cm / Prix : nous consulter /



+ d'infos



- ④ MEUBLE SOUS LAVABO SUSPENDU [Réf. : ZE4825B] • Dim.: L 160 x h 44.2 x p 55 cm / Prix : nous consulter /
- ⑤ BAIGNOIRE À POSER EN ÎLOT [Réf. : 70046400000000] • Dim.: L 125 x l 125 x p 63 cm / 7 864,80 € /



- ① **MEUBLE BAS POUR LAVABO** [Réf. : 500.385.00.1] • Dim.: L 90 x h 46.5 x p 39.5 cm / **2 913,39 €** [dont 5,38 € d'éco-part]/
- ② **ARMOIRE DE TOILETTE** [Réf. : 505.823.00.1] • Dim.: l 90 x h 90 x p 15 cm / **2 168,16 €** [dont 2,45 € d'éco-part]/
- ③ **LAVABO COMPACT** [Réf. : 500.395.01.3] • Dim.: L 90 x h 13 x p 40 cm / **909,46 €** [dont 0,01 € d'éco-part]/



+ d'infos

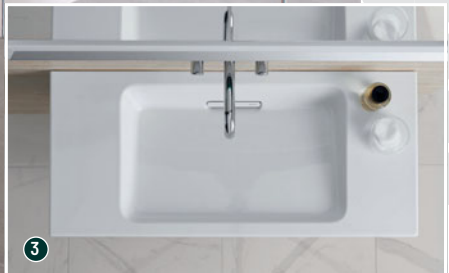

4 PACK WC SUSPENDU CARÉNÉ AVEC ABATTANT INSERT CHROMÉ [Réf. : 500.201.01.1] • Dim.: l 37 x p 54 cm / 1 099,56 € [dont 0,07 € d'éco-part] /

5 BIDET SUSPENDU CARÉNÉ [Réf. : 500.690.01.1] • Dim.: l 37 x h 30 x p 54 cm / 577,37 € /

6 ROBINET MÉLANGEUR FORME RONDE [Réf. : 116.460.21.1] • Dim.: l 16,5 cm / 964,22 € /



+ d'infos



1 MEUBLE BAS POUR LAVABO

[Réf. : 500.614.01.2]

• Dim. : l 59.5 x h 53.5 x p 41.6 cm
/ 845,87 € [dont 2,80 € d'éco-part]/

2 MEUBLE LATÉRAL BAS

[Réf. : 500.618.01.2]

• Dim. : l 45 x h 52 x p 47.6 cm
/ 902,08 € [dont 2,80 € d'éco-part]/

3 COLONNE HAUTE [Réf. : 500.619.01.2]

• Dim. : l 38 x h 173 x p 36 cm
/ 1 118,48 € [dont 5,30 € d'éco-part]/

4 PACK WC SUSPENDU AVEC

ABATTANT WC [Réf. : 500.606.01.2]

• Dim. : l 35.6 x h 38.9 x p 51 cm
/ 688,06 € /

5 BIDET SUSPENDU [Réf. : 500.601.01.2]

• Dim. : l 35 x h 29 x p 51 cm
/ 443,96 € /

6 LAVABO [Réf. : 500.625.01.2]

• Dim. : L 90 x h 16.8 x p 48.2 cm
/ 728,04 € [dont 0,01 € d'éco-part]/



❶ PACK LAVABO POUR MEUBLE GEBERIT ICON À BANDEAU FIN [Réf. : 502.338.JH.1] • Dim.: l 119 x h 62 x p 47.7 cm / 2 164,70 € [dont 5,30 € d'éco-part] /

❷ ARMOIRE HAUTE COMPACTE [Réf. : 502.318.JH.1] • Dim.: l 45 x h 70 x p 15 cm / 519,08 € [dont 1,80 € d'éco-part] /

❸ COLONNE HAUTE [Réf. : 502.317.JH.1] • Dim.: l 36 x h 180 x p 31.7 cm / 990,14 € [dont 3,90 € d'éco-part] /



+ d'infos



4 **MIROIR LUMINEUX GEBERIT OPTION PLUS** [Réf. : 501.074.00.1]
• Dim.: l 120 x h 70 x Ép 3.5 cm / **1 156,21 €** [dont 2,50 € d'éco-part]/

5 **PACK WC SUSPENDU** [Réf. : 501.663.JT.1]
• Dim.: l 36 x h 37.5 x p 53 cm / **999,34 €** /





❶ COLONNE HAUTE [Réf. : 501.923.JR.1] • Dim.: l 39 x h 180 x p 36 cm / 973,50 € [dont 5,30 € d'éco-part] /

❷ MEUBLE BAS POUR LAVABO [Réf. : 501.904.JR.1] • Dim.: l 55 x h 60.6 x p 40.7 cm / 575,51 € [dont 2,80 € d'éco-part] /



+ d'infos



3 LAVABO [Réf. : 501.632.00.1] • Dim.: 1 55 x h 18 x p 44 cm / **129,02 € /**

4 PACK WC SUSPENDU [Réf. : 500.816.00.1] • Dim.: 1 35.6 x h 37.4 x p 54 cm / **595,64 € /**



① **BAIGNOIRE AROUND** [Réf. : K8715V1] • Dim.: L 180 x l 85 x h 76 cm
/ 4 298,16 € /

② **CONSOLE** [Réf. : T3952Y1] • Dim.: l 120 x h 8 x p 50.5 cm
/ 856,80 € [dont 1,80 € d'éco-part] /

③ **CUVETTE SUSPENDUE BLEND** [Réf. : R027601] • Dim.: l 36 x p 54.5 cm / **583,20 € /**

④ **MITIGEUR REHAUSSÉ JOY** [Réf. : BC782AA] • Dim.: h 31.3 cm
/ 421,08 € /



Ideal Standard



+ d'infos

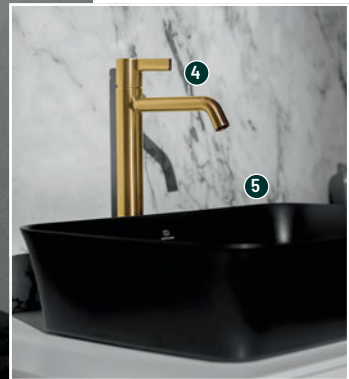
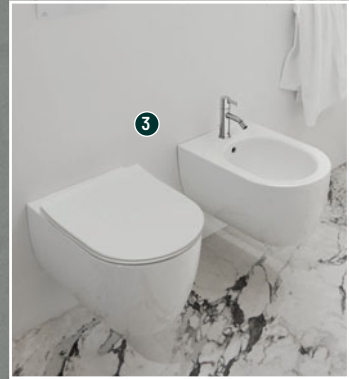

5 VASQUE À POSER IPALYSS [Réf. : E207601] • Dim.: l 55 x h 14.5 x p 38 cm
/ À partir de 611,64 € (Réf. : E207601 - Version : Coloris blanc) /

6 MIROIR CARRÉ [Réf. : T3966BH] • Dim.: l 80 x h 80 x Ép 3.8 cm
/ 1158,58 € /

7 MEUBLE 1 TIROIR SANS PLAN [Réf. : T3982Y1] • Dim.: l 60 x h 36 x p 50.5 cm
/ 753,77 € [dont 2,80 € d'éco-part] /



- ❶ MEUBLE BOIS MASSIF CHÊNE TORRÉFIÉ [Réf.: EB3074-R9-P15] • Dim.: L 100 x h 57 x p 51 cm / 2 642,50 € [dont 2,50 € d'éco-part] /
- ❷ PLAN-VASQUE CÉRAMIQUE [Réf.: EXAU112-Z-00] • Dim.: L 101 x h 1.35 x p 51.2 cm / 535,14 € /
- ❸ MEUBLE SOUS LAVE-MAINS [Réf.: EB2580G-R9-E52] • Dim.: L 43.5 x h 59.1 x p 35.3 cm / 356,42 € [dont 1,30 € d'éco-part] /



+ d'infos

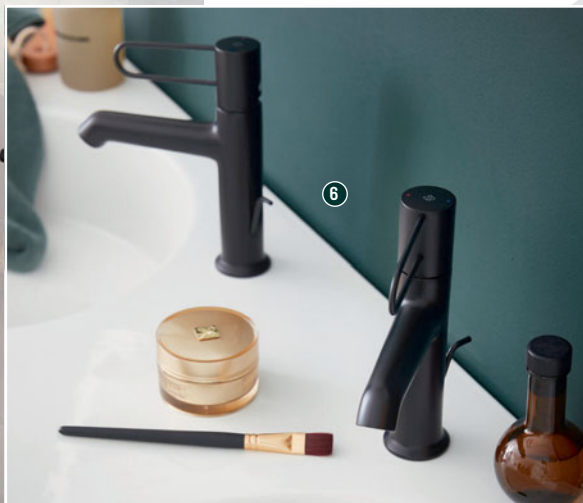

- ❶ LAVE-MAINS CÉRAMIQUE [Réf. : EGN112-00] • Dim.: L 45 x l 36 cm / 124,80 € /
- ❷ PACK WC SUSPENDU SANS BRIDE CARÉNÉ [Réf. : EDR132-00] • Dim.: L 54 x l 36.2 cm / 497,64 € /
- ❸ MITIGEUR STANDARD [Réf. : E21028-BL-BL] • Dim.: h 18.9 x ø 3.7 cm / 349,92 € /



- ❶ MEUBLE SOUS PLAN-VASQUE [Réf.: EB726-MWB] • Dim.: L 89.4 x l 46 x h 83.2 cm / 1925,56 € [dont 2,80 € déco-part] /
- ❷ PLAN-VASQUE CÉRAMIQUE 3 TROUS [Réf.: EXW112-53-0] • Dim.: L 101 x l 51 cm / 867,90 € /
- ❸ BAIGNOIRE DOUBLE DOS [Réf.: E29014-MGB] • Dim.: L 175 x l 80 cm / 7493,16 € /

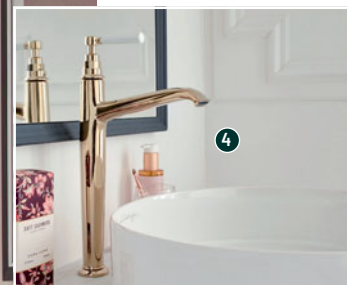

- 4 MITIGEUR LAVABO MODÈLE HAUT [Réf. : E24309-BGG] • Dim.: L 43.2 x h 4.7 x p 19.6 cm / 479,87 € /
- 5 PAIRE D'ÉQUERRES DE FIXATION POUR PLAN-VASQUE [Réf. : E26370-STK] • Dim.: L 40 x h 35 cm / 277,32 € /
- 6 WC AU SOL [Réf. : UJAC102-0+ETAC212-0+E24048-0] • Dim.: L 67 x l 37 x h 41 cm / 1198,80 € /



- ❶ MEUBLE SOUS LAVABO LANI POUR LAVABO DOUBLE [Réf. : H4035741122671] • Dim.: L 120 x h 51,5 x p 45 cm / 1 431,70 € [dont 3,70 € d'éco-part] /
- ❷ LAVABO DOUBLE MURAL OU À POSER SUR MEUBLE LANI [Réf. : H8140810001041] • Dim.: L 120 x h 18 x p 46 cm / 682,80 € /
- ❸ BAIGNOIRE ÎLOT [Réf. : H2200820000001] • Dim.: L 170 x l 75 x h 54 cm / 2 901,60 € /
- ❹ VASQUE À POSER [Réf. : H8120830001121] • Dim.: L 50 x l 35 x h 13,5 cm / 246 € /
- ❺ ARMOIRE HAUTE 1 PORTE LANI [Réf. : H4037211122671] • Dim.: l 35,3 x h 165 x p 33,5 cm / 953,20 € [dont 2,80 € d'éco-part] /
- ❻ MITIGEUR DE LAVABO [Réf. : H3110810041201] • Dim.: L 13,5 x h 19,2 x ø 4,95 cm / 189,60 € /
- ❼ WC SUSPENDU COMPACT RIMLESS + ABATTANT [Réf. : H8200830000001+H8910830000001] • Dim.: l 36 x h 34,5 x p 49 cm / 488,28 € /



+ d'infos



1

6

2

5

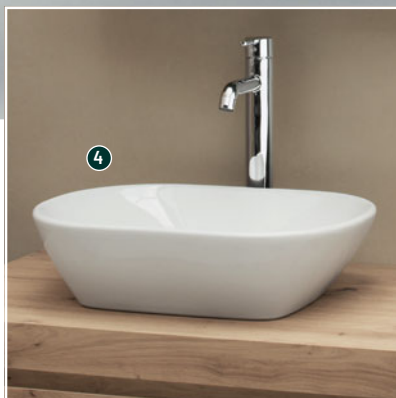

4



7





+ d'infos



1 MEUBLE SOUS PLAN [Réf. : C568LOVE]

• Dim.: l 127,2 x h 57,6 x p 47,8 cm
/ 2 397,22 € [dont 4,42 € d'éco-part] /

2 PLAN DE TOILETTE [Réf.: 4A71D501]

• Dim.: L 47,5 x l 130 x h 16,5 x p 12 cm
/ 1 225,39 € [dont 0,19 € d'éco-part] /

3 ARMOIRE HAUTE [Réf. : C59200VE]

• Dim.: l 45 x h 171 x p 36,2 cm
/ 1 330,42 € [dont 4,42 € d'éco-part] /

4 BAIGNOIRE RECTANGULAIRE

[Réf. : UB0180SBW2DV-01]
• Dim.: L 180 x l 80 x h 48 cm
/ 1 622,99 € [dont 0,59 € d'éco-part] /

5 WC SUSPENDU [Réf. : 4670TS01]

• Dim.: l 37 x h 36 x p 56 cm
/ 885,60 € [dont 0,08 € d'éco-part] /



MEUBLES ET VASQUES





**MEUBLES
VASQUES, LAVABOS ET BIDETS
ARMOIRES DE TOILETTE ET MIROIRS**

**P.72
P.126
P.137**

EN PRATIQUE

Les meubles et vasques

Comment optimiser l'espace sans perdre en rangement ?
Associé à différentes formes de vasques, un meuble adapté contribue à l'ergonomie de la salle de bains.

UN MIROIR ET ENCORE PLUS

Les miroirs actuels ont plus à offrir que le simple reflet de soi :

- **Fonction antibuée**
- **Système d'éclairage latéral ou périphérique (LED intégrée)**
- **Capteur sensible (infrarouge) :**
 - pour allumer sans toucher la surface vitrée,
 - pour sélectionner le type de lumière (chaude ou froide),
 - pour faire varier son intensité, suivant les modèles.



01. LE BON VOLUME DE RANGEMENT

POSÉ AU SOL

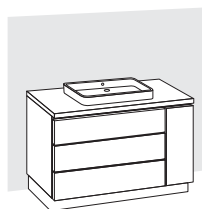

Offre plus de rangements, mais peut sembler volumineux

SUSPENDU

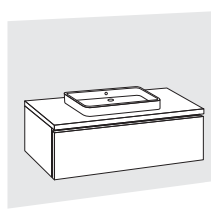

Est d'autant plus léger que la hauteur de stockage est réduite

SUR PIEDS

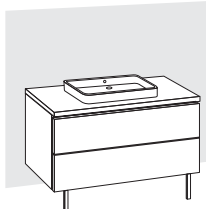

Avec des pieds déco, le meuble gagne en style



LE CHOIX DES MATÉRIAUX DU PLAN-VASQUE

- **La céramique** : solide, intemporelle et de plus en plus design.
- **Les matériaux de synthèse** : pratiques et légers.
- **Le verre laqué** : translucide et coloré.



02. UNE OUVERTURE ADAPTÉE

- **Les tiroirs** sont pratiques, offrant une vue globale de leur contenu mais, ouverts, ils éloignent du point d'eau.
- **Les portes** permettent d'entreposer des objets plus encombrants, mais obligent à se baisser pour y avoir accès.

PENSEZ AUX MEUBLES COMPLÉMENTAIRES

En plus du meuble-vasque, d'autres meubles sont adaptés à la salle de bains :

- **Les colonnes** : elles sont pratiques et peu gourmandes en espace
- **Les étagères et casiers ouverts ou fermés** : malins, ils peuvent s'installer partout
- **Les coffres** : ils s'installent souvent sous le meuble-vasque suspendu, en décalage ou pas
- **Les meubles spécialisés** : ils sont conçus pour cacher le lave-linge, ils abritent le panier à linge sale, font office de coiffeuse, ajoutent un miroir en pied...



03. UNE VASQUE INTÉGRÉE OU À POSER

- **Le plan-vasque monobloc** : pratique, il intègre 1 vasque (centrée ou décentrée) ou 2 vasques.
- **La vasque posée sur plan** : esthétique, avec ses différents styles et formes, elle offre davantage de profondeur.

AVISO



+ d'infos

+
Épouse la
forme de la
vasque

+
Capacité de rangement
incomparable

Meuble 120 cm + colonne 35 cm / Coloris F92 Vert Forêt / SMO 315 IVORY

4
Formats

63
Coloris



1 MEUBLE VASQUE [Réf. : AVI120G]

• Dim. : L 121 x h 69.2 x p 50 cm • Matière(s) : Polymère ou Laque
/ À partir de **2752 €** [dont 4 € d'éco-part]
(Réf. : AVI10533P - Version : Meuble AVISO 105 cm) /
Également disponible : en largeurs 105, 120, 140, 175 cm
• suggestions de composition en meubles + colonnes

2 MIROIR [Réf. : AVIM105]

• Dim. : L 105 x h 70 cm • Fonction anti-buée : non
/ À partir de **656,86 €** [dont 0,46 € d'éco-part]
(Réf. : AVIM170 - Version : Miroir AVIMI L 70 cm) /
Également disponible : en longueurs 70, 105, 120 et 140 cm

3 COLONNE DOUBLE OUVERTURE [Réf. : AVICOL2F35D]

• Dim. : L 35 x h 174 x p 49.5 cm • Matière(s) : Polymère ou Laque
/ À partir de **2 060,90 €** [dont 5,30 € d'éco-part]
(Réf. : AVICOL2F35 - Version : Colonne 35 cm, ouverture double) /
Également disponible : en largeurs 35 et 50cm,
ouverture double ou simple • accolée ou non au meuble vasque

+
Grand rangement,
modularité, choix
de couleurs



KETTY DUO



+ Éclairage LED périphérique



+ Esthétique bimatière, rangement, choix de longueurs

Meuble + Colonne Coloris M706 Keeps & M728 Orme / Vasque SM0301 Blanc Craie

7
Formats

19
Coloris



1 MEUBLE VASQUE [Réf. : DU01201V] - Dim. : L 120 x h 64.4 x p 50 cm
 • Matière(s) : Méla miné
 / À partir de 1847,20 € [dont 4 € d'éco-part] (Réf. : DU060 - Version : L 60 cm) /
 Également disponible : en largeurs 60, 80, 100, 120, 140 et 175 cm
 • en version monochrome (hors motif Keeps)

2 PETITE COLONNE [Réf. : DUOPCOL]
 • Dim. : L 34.9 x h 117 x p 33 cm • Matière(s) : Méla miné
 / 902,80 € [dont 2,80 € d'éco-part] /
 Également disponible : en version monochrome sans Keeps
 • grande colonne monochrome de 174 cm de haut

3 MIROIR [Réf. : MIROND120] - Ø : 120 cm • Fonction anti-buée : non
 / À partir de 842,86 € [dont 0,46 € d'éco-part]
 (Réf. : MIROND75 - Version : Miroir diamètre 75 cm) /
 Également disponible : diamètres 75, 100 et 120 cm
 • fonction anti-buée sur les dimensions 75 et 100 cm

+ Tiroir avec rehausse verre



AKIDO

De la composition
au sur-mesure



+ d'infos



Caissons de 80 cm + 30 cm + 80 cm avec plan-vasque sur-mesure au cm près et fileurs

8

Formats

47

Coloris



1 ENSEMBLE BICOLORE SUR-MESURE (MUR À MUR)

[Réf. : sur-mesure] • Dim. : L 210 x h 56 x p 45.3 cm
 • Matière(s) : Polymère ou MélaMiné / **À partir de 1 261,71 €**
[dont 2,91 € d'éco-part] (Réf. : KM5660 - Version : Meuble L 60 x h 56 cm) /
 Également disponible : en largeurs de 60 à 180 cm • hauteurs de 1, 2, 3
 tiroirs (38 compositions)

2 COLONNE DE RANGEMENT [Réf. : KMCOL28179GPR]

• Dim. : L 28.2 x h 179 x p 30 cm • Matière(s) : Polymère ou MélaMiné
À partir de 466,42 € [dont 0,82 € d'éco-part]
 (Réf. : KMCOL2860 - Version : h 60 cm) /
 Également disponible : en hauteurs 60, 90, 120 et 179 cm
 • rangements ouverts : niches unies ou bicolores

3 MIROIR [Réf. : KMIBLONG] • Dim. : L 45 x h 100 cm

• Fonction anti-buée : non / **À partir de 731,26 €** [dont 0,46 € d'éco-part]
 (Réf. : KMIBLONG - Version : Miroir KMIBLONG) /

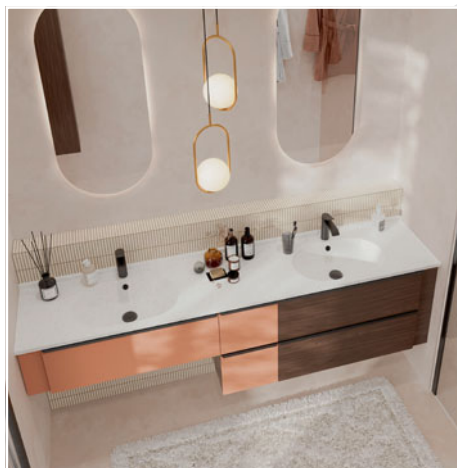

PANAME



+ d'infos



Une ligne élégante et raffinée

3

2

1



Capacité de rangement optimisée

Meuble 175 cm + Colonne h 174 cm / Coloris F95 Chêne Blond / SM0219 Sonora

6

Formats

63

Coloris



1 MEUBLE VASQUE [Réf. : PANAI75T2V]

• Dim. : L 176 x h 56.4 x p 50 cm • Matière(s) : Polymère ou Laque
/ À partir de 1 648,11 € [dont 2,91 € d'éco-part] (Réf. : PANA70T - Version : L 70 cm)
Également disponible : en L 70, 90, 105, 125, 140 et 175 cm

2 COLONNE [Réf. : PANACOL35D]

• Dim. : L 35 x h 174.3 x p 33 cm • Matière(s) : Polymère ou Laque
/ À partir de 1 056,30 € [dont 3,90 € d'éco-part] (Réf. : PANACOL35 - Version : Colonne h 174 cm)
Également disponible : en demi-colonne hauteur 88 cm

3 MIROIR [Réf. : MIBLONG] • Dim. : L 45 x h 100 cm

• Fonction anti-buée : non / 790,06 € [dont 0,46 € d'éco-part]





+ d'infos



+ Modulable et personnalisable à l'infini

2

1

Ensemble 80 cm / 1 tiroir / Argile mat

ARCHITECT

8
Formats

1 MEUBLE SOUS VASQUE

[Réf. : 249821+243279+249690+244638]

• Dim. : L 80 x h 27,5 x p 46 x Ép 1,6 cm
• Matière(s) : Panneau de particules surfacé mélaminé uni / 1 199,57 € [dont 2,22 € d'éco-part] / Également disponible : en 27 coloris • 8 dimensions

• 1 tiroir, 2 tiroirs, 3 tiroirs ou 2 portes

2 BLOC TIROIRS À SUSPENDRE

[Réf. : 249702 + 244638] / 537,69 € [dont 2 € d'éco-part] / Également disponible : en 27 coloris • 8 dimensions

3 NICHE À SUSPENDRE [Réf. : 249543]

/ 304,41 € [dont 0,56 € d'éco-part] / Également disponible : en 13 coloris • hauteur 27,5 cm pour meuble 1 tiroir

4 COLONNE GRANDE PROFONDEUR

[Réf. : 250475 + 244637] • Dim. : L 40 x h 156 x p 46 x Ép 1,6 cm

• Matière(s) : Panneau de particules surfacé mélaminé uni / 713,48 € [dont 2,80 € d'éco-part] / Également disponible : en 27 coloris • 2 portes, en profondeur 37 cm ou en demi-colonne



3

4

+ Grand espace de rangement!

PRÉFIXE PLUS



+ Espace de rangement pratique

2

1

Ensemble 70 cm / 2 tiroirs / Gris onyx mat



6 Formats

6 Coloris



1 MEUBLE SOUS VASQUE

[Réf. : 241402]

• Dim. : L 70 x h 55 x p 46 x Ép 1.6 cm

• Matière(s) : Panneau de particules surfacé mélaminé

/ 473,61 € [dont 2,80 € d'éco-part] /

Également disponible : en version à portes ou prise de main • en L 60, 80, 90, 120 et 140 cm

2 COLONNE [Réf. : 241481]

• Dim. : L 40 x h 135 x p 33 x Ép 1.6 cm

• Matière(s) : Panneau de particules surfacé mélaminé

/ 477,16 € [dont 2,80 € d'éco-part] /

Également disponible : version prise de main intégrée

TEMPO II

3 Formats

3 Coloris



3 MEUBLE SOUS VASQUE [Réf. : 250897]

• Dim. : L 80 x h 55 x p 46 x Ép 1.6 cm

• Matière(s) : Panneau de particules surfacé mélaminé

/ À partir de 415,57 € [dont 2 € d'éco-part]

(Réf. : 250892 - Version : 60 cm) /

Également disponible : en L 60 ou 120 cm

• en blanc brillant ou gris onyx mat

4 COLONNE [Réf. : 250903]

• Dim. : L 40 x h 156 x p 37 x Ép 1.6 cm

• Matière(s) : Panneau de particules surfacé mélaminé

/ 428,93 € [dont 2,80 € d'éco-part] /

Également disponible : avec charnières à gauche

• en blanc brillant, gris onyx mat, chêne Arlington

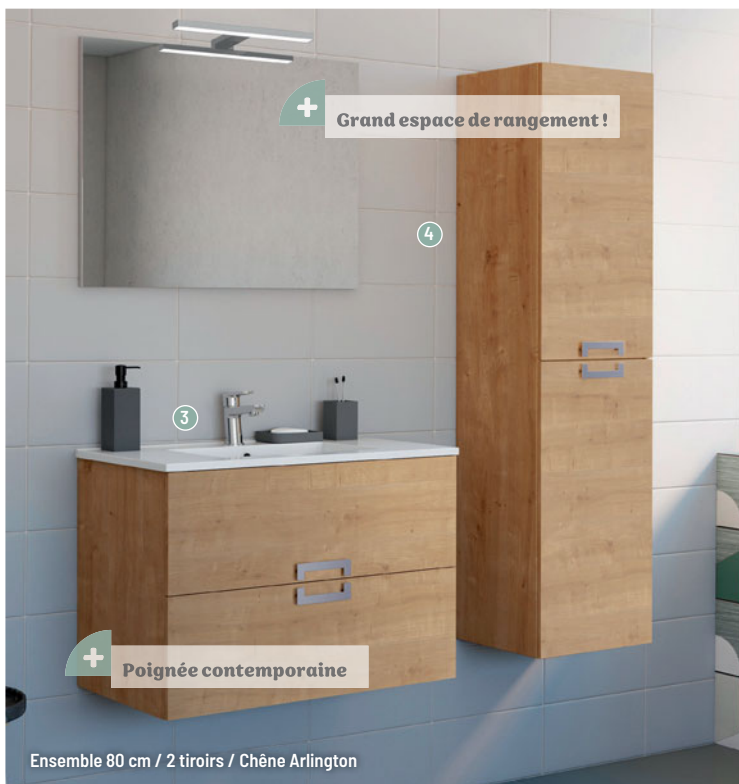

+ Grand espace de rangement !

4

3

+ Poignée contemporaine

Ensemble 80 cm / 2 tiroirs / Chêne Arlington

ALLURE



+ Coiffeuse pratique et astucieuse

2

+ Sensation de douceur : arêtes galbées et prise de main arrondie

1

Ensemble 80 cm / 2 tiroirs / Vert olive mat

4

Formats

5

Coloris



1 MEUBLE SOUS VASQUE [Réf. : 249824 + 248897 + 248843]

- Dim. : L 80 x h 55 x p 46 x Ép 2.2 cm - Matière(s) : Caisson en PPSM 16 mm et façades galbées en MDF 22 mm laqué

/ 2 464,69 € [dont 4,69 € d'éco-part] /

Également disponible : en 70, 100 et 120 cm

2 COIFFEUSE [Réf. : 250923] / 1226 € [dont 2 € d'éco-part] /

Également disponible : en finitions mates : blanc, beige sablé, vert olive

• bleu givré ou noir

3 PLAN DE TOILETTE 80 CM, BLANC MAT [Réf. : 828884]

/ À partir de 710,20 € [dont 2,20 € d'éco-part]

(Réf. : 828883 - Version : 70 cm, simple vasque) /

Également disponible : en simple ou double vasque

• vasque centrée, vasque à droite ou vasque à gauche



+ Plan avec bonde déportée

PANDOR

+ Assorti au meuble

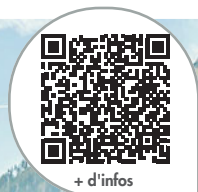

*Finitions à assortir
ou à mixer*

Ensemble 120 cm / Façades gris onyx mat / Cadre blanc mat

3

Formats



1 MIROIR CADRE [Réf. : 245796]

• Dim. : L 120 x h 69 x Ép 7 cm • Fonction anti-buée : non
/ À partir de **608,81 €** [dont 0,56 € d'éco-part]
(Réf. : 245820 - Version : 80 cm, finition mélaminé) /
Également disponible : en L 80 et 100 cm

2 MEUBLE SOUS VASQUE [Réf. : 245991+822509+250992]

• Dim. : L 120 x h 55 x p 46 x Ép 1.6 cm
• Matière(s) : Panneau de particules 16 mm surfacé laqué
/ **2 110,92 €** [dont 4,99 € d'éco-part] /
Également disponible : avec plan-vasque céramique ou plan mélaminé pour vasque à poser • en 7 coloris et 3 finitions de poignées, au choix

3 MEUBLE SOUS VASQUE [Réf. : 826134+250981+250942+250990]

• Dim. : L 80 x h 55 x p 46 x Ép 1.6 cm
• Matière(s) : Panneau de particules 16 mm surfacé laqué (façades), mélaminé (cadre)
/ **1 383,77 €** [dont 2,22 € d'éco-part] /
Également disponible : en L 100 ou 120 cm, plan polybéton ou céramique



LAVO 2.0

3
Formats

15
Coloris

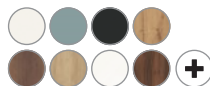

+ **Grand espace de rangement**

②

③

+ **Éclairage graduable à 3 niveaux**

①

+ **Grande plage de dépose et de rangement**

Meuble 100 cm, 3 tiroirs avec plan en pierre de synthèse, bleu azur mat

① **MEUBLE SOUS-VASQUE 3 TIROIRS** [Réf. : SFZT102GF5046C0001G0227]

- Dim. : L 102 x h 73.2 x p 49.5 cm
- Matière(s): Thermoformé / **2 325 €** [dont 6,70 € d'éco-part]/
- Également disponible* : L 72 ou 122 cm, 1 ou 2 tiroirs • avec vasque à droite

② **MI-COLONNE** [Réf. : SGCL101F5046G0227]

- Dim. : L 101 x h 136.5 x p 41.5 cm
- Matière(s): Thermoformé / **2 317 €** [dont 3,46 € d'éco-part]/
- Également disponible* : avec portes en verre et éclairage intérieur

③ **MIROIR AVEC ÉCLAIRAGE LED** [Réf. : SIJH050]

- Dim. : L 50 x h 100 x Ép 2.5 cm • Fonction anti-buée : non / **803 €** [dont 2,77 € d'éco-part]/

FREE

11
Formats

24
Coloris



Meuble 80 cm, 3 tiroirs, posé au sol avec un plan en pierre de synthèse

1 ARMOIRE DE TOILETTE AVEC ÉCLAIRAGE LED [Réf. : SPKC080] • Dim. : L 80.6 x h 67 x p 20 cm
• Matière(s) : Côtés miroirs / caisson mélaminé • Portes pivotantes / **973,20 €** [dont 2,52 € d'éco-part] /
Également disponible : L de 60 à 180 cm • version avec éclairage LED du plan de toilette

2 MEUBLE SOUS VASQUE [Réf. : WXVY080F5924G0221] • Dim. : L 80 x h 86 x p 48 cm
• Matière(s) : Mélaminé / **1 098,80 €** [dont 3,20 € d'éco-part] /
Également disponible : 6 poignées disponibles, tip-on ou prise de main • L de 60 à 180 cm dans différents types

3 PLAN DE TOILETTE [Réf. : MWGI082C0001] • Dim. : L 82 x h 1 x p 49 cm
• Matière(s) : Pierre de synthèse Rocksolid / **545,80 €** [dont 2,20 € d'éco-part] /
Également disponible : céramique et compact • L de 60 à 180 cm dans différents designs

EQIO SMART



①
+
Portes miroir doubles

②
+
Grande vasque céramique 2 trous de robinetterie

Meuble 100 cm avec 2 trous de robinetterie en chêne décor naturel

5
Formats

8
Coloris



① **ARMOIRE DE TOILETTE** [Réf. : SPGT100F5259]
 • Dim. : L 100 x h 80 x p 17 cm • Matière(s) : Méla miné
 • Portes pivotantes / **1 062,20 € [dont 3,84 € d'éco-part]** /
 Également disponible : en L 65, 80, 90 et 120 cm
 • sans l'éclairage LED du plan de toilette

② **MEUBLE SOUS VASQUE 2 TIROIRS AVEC PLAN DE TOILETTE** [Réf. : SFSR103F5259C0001G0200]
 • Dim. : L 103 x h 64.5 x p 49 cm
 • Matière(s) : Plan céramique / Meuble méla miné
 / **1141 € [dont 5,80 € d'éco-part]** /
 Également disponible : en L 60, 80, 90 et 120 cm simple ou double vasque • en version poignée chromée





1

+ 2 ports USB pour charger vos appareils

+ Trop-plein invisible pour un design pur

2

3



Meuble 140cm blanc mat avec façade haute plissée chêne cachemire

FIUMO

5	5	
Formats	Coloris	

1 MIROIR AVEC ÉCLAIRAGE LED [Réf. : SFXP140F3956]
 • Dim. : L 140 x h 81.7 x Ép 15 cm
 • Fonction anti-buée : oui / **1 015,80 €** [dont 2,96 € d'éco-part] /
Également disponible : 1 60, 80, 100, 120 cm et sans rail (miroir S1IX)
 • avec rail métallique blanc / boîtes blanches

2 MEUBLE SOUS VASQUE 4 TIROIRS AVEC PLAN DOUBLE
 [Réf. : SGG5142F3956FOT45C001G0200]
 • Dim. : L 142 x h 61 x p 49 cm
 • Matière(s) : Plan de toilette en pierre de synthèse Rocksolid
/ 2 337,40 € [dont 7 € d'éco-part] /
Également disponible : en L 60, 80, 100 et 120 cm simple vasque et 140 cm double vasque • en version façade haute sans effet plissé

3 PANNEAU MURAL [Réf. : WAAT035F3959] / **386,90 €** [dont 0,48 € d'éco-part] /
Également disponible : avec rail métallique blanc / boîtes blanches

Plus d'espace de rangement dans la salle de bains

LIN20

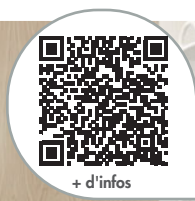

+ Caractère modulable et service RAL

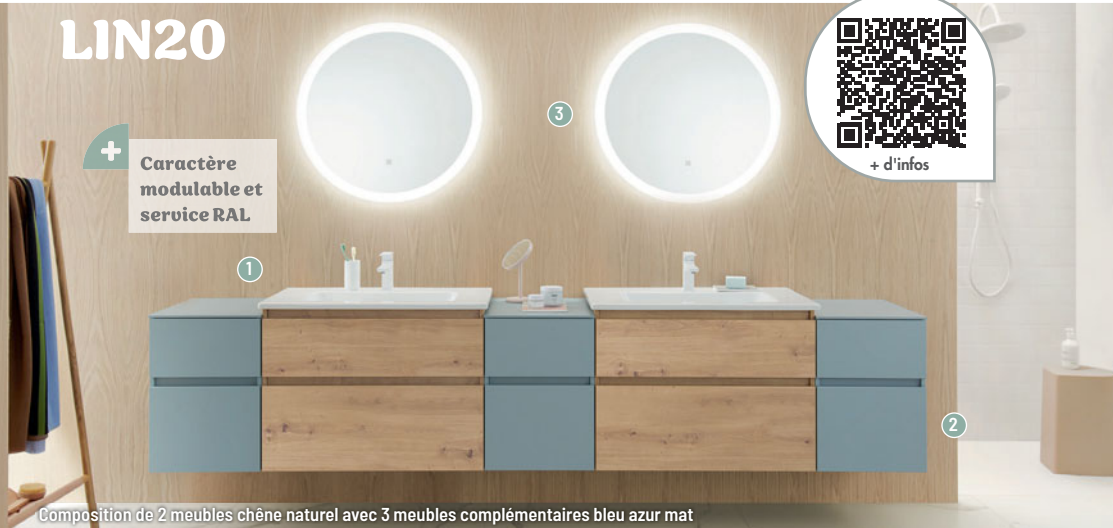

Composition de 2 meubles chêne naturel avec 3 meubles complémentaires bleu azur mat

7 Formats
38 Coloris



1 MEUBLE SOUS-VASQUE 2 TIROIRS AVEC PLAN DE TOILETTE [Réf. : SGHF083F5353C0001]
• Dim. : L 83 x h 62.2 x p 49.5 cm • Matière(s) : Méla miné /1342 € [dont 5,26 € d'éco-part]/
Également disponible : de L 60 à 160 cm et en 3 tiroirs posé au sol • plan en pierre de synthèse et P 41,5 ou 37 cm

2 MEUBLE BAS 2 TIROIRS [Réf. : USIS040F5395]
• Dim. : L 40 x h 48 x p 48.7 cm • Matière(s) : Méla miné / 723 € [dont 1,75 € d'éco-part]/
Également disponible : sur-mesure de L 30 à 60 cm et P 40,7 ou 35,7 cm • version 3 tiroirs posé au sol

3 MIROIR AVEC ÉCLAIRAGE LED [Réf. : SIJN075]
• Dim. : Ép 2.5 cm • Ø : 75 cm • Fonction anti-buée : oui / 430 € [dont 1,32 € d'éco-part]/



+ Espace de dépose dans le cadre

+ Grande plage de dépose

+ Grand espace de rangement

Meuble 130 cm en placage bois chêne naturel avec plan en céramique

MAX

3 Formats
2 Coloris



1 MEUBLE SOUS VASQUE AVEC PLAN DE TOILETTE [Réf. : SGJV130F5349C0001G0236]
• Dim. : L 130 x h 91.2 x p 49 cm
• Matière(s) : Placage en bois véritable, façades en bois massif / Plan en céramique / 4148,80 € [dont 8,80 € d'éco-part]/
Également disponible : en L 70 et 130 cm et en version avec vasque à poser

2 COLONNE AVEC 1 PORTE ET 1 TIROIR [Réf. : HSPA040GF5349G0236]
• Dim. : L 45.6 x h 199 x p 45.3 cm
• Matière(s) : Placage en bois véritable, façades en bois massif / 2307,20 € [dont 3,20 € d'éco-part]/

3 MIROIR AVEC ÉCLAIRAGE LED [Réf. : SIJP090F5349]
• Dim. : L 90 x h 60 x Ép 20 cm
• Fonction anti-buée : non / 1023,60 € [dont 2,41 € d'éco-part]/
Également disponible : 160 et 120 cm

WOODY



+
1 **Cadre noir en rappel de la façade du meuble vasque**

+
2 **4 tablettes réglables pour un rangement optimisé**

+
3 **Plage de dépose confort**



Placage Chêne naturel & colonne assortie

2 Formats **2** Coloris

1 MIROIR NARCISSE CADRE NOIR [Réf. : 1746532] • Dim. : L 120 x h 70 x Ép 3.5 cm
• Fonction anti-buée : oui
/ À partir de **624 €**
(Réf. : 1746502 - Version : Miroir LED Narcisse cadre noir L 60) /
Également disponible : en L 60, 80, 90, 100, 140 et 150 cm • en finition cadre dépoli

2 COLONNE DE SALLE DE BAINS [Réf. : 1821661] • Dim. : L 35 x h 160 x p 32 cm
• Matière(s) : Placage chêne verni avec façade rainurée noire
/ **1 391,60 €** [dont 2 € d'éco-part] /
Également disponible : en placage chêne verni foncé • avec charnières à gauche

3 MEUBLE VASQUE [Réf. : 1821621] • Dim. : L 120 x h 54 x p 48 cm • Matière(s) : Placage chêne verni avec façade rainurée noire
/ À partir de **1 791,70 €** [dont 3,70 € d'éco-part]
(Réf. : 1821601 - Version : Meuble vasque L 90 plan vasque Solid Surface - finition chêne naturel) /
Également disponible : avec plan Céram décor avec vasque semi-encastrée • en L 90 et 120 cm simple robinetterie

4 MEUBLE LAVE-MAINS [Réf. : 1821741] / **720,10 €** [dont 1,30 € d'éco-part] /
Également disponible : en placage chêne verni foncé, charnières à gauche • en vasque céramique blanc brillant



BENTO

5

Formats

63

Coloris

1 MIROIR INITIAL ROND [Réf. : 1746411]

• Ø : 90 cm • Fonction anti-buée : oui

/ À partir de **440,40 €**

(Réf. : 1746401 - Version : Miroir Initial rond Ø70) /

Également disponible : en Ø 70 et Ø 110 cm

2 PLAN COMPACT NOIR L 100 CM, POUR VASQUE À POSER

[Réf. : 1790595]

/ À partir de **322,16 €** [dont 0,56 € d'éco-part]

(Réf. : 1790515 - Version : Plan compact Noir L 60) /

3 VASQUE À POSER KOBI Ø 36 CM

[Réf. : 120881100001] / **252 €** /

Également disponible : finition blanc / noir mat

4 CAISSON MEUBLE VASQUE BENTO

[Réf. : 1795041] • Dim. : L 100 x h 24.5 x p 45 x Ép 45 cm

• Matière(s) : MDF laqué

/ À partir de **657,70 €** [dont 1,30 € d'éco-part]

(Réf. : 1795011 - Version : Caisson meuble vasque L 60 prise de main - finition laquée) /

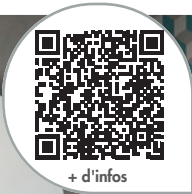

+ d'infos

1

+

Toucher soyeux

+

Cuve confort

2

4

+

Choix de plan-vasque céramique ou compact

Bento décalé L 100 cm Baltique & Fjord, plan compact Noir

BEL AMI

5

+

Grande capacité de rangement

6

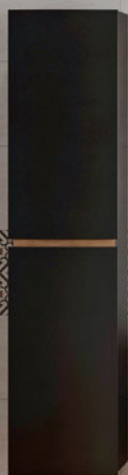

7

+

Ligne originale galbée avec décor bois multiplis

Meuble vasque suspendu L 125 cm, pour double robinetterie laqué Noir mat

4

Formats

60

Coloris



5 COLONNE DE SALLE DE BAINS

[Réf. : 1820401] • Dim. : L 38 x h 160 x p 31.5 cm

• Matière(s) : MDF laqué

/ **1 300 €** [dont 2 € d'éco-part] /

Également disponible : en version droite • en hauteurs 119,5 cm (1 porte) et 180 cm

6 MIROIR LED NARCISSE, CADRE DÉPOLI

[Réf. : 1746531] • Dim. : L 120 x h 70 x Ép 3.5 cm

• Fonction anti-buée : oui

/ À partir de **564 €**

(Réf. : 1746501 - Version : L 60 cm) /

Également disponible : en L 60, 80, 90, 100, 140 et 150 cm • en finition cadre noir

7 MEUBLE VASQUE [Réf. : 1820361]

• Dim. : L 125 x h 50.5 x p 55 cm • Matière(s) : MDF laqué

/ **1 957,30 €** [dont 3,70 € d'éco-part] /

Également disponible : en L 85, 105 et 145 cm (double vasque) • en 2 ou 3 hauteurs de tiroirs avec pieds frêne massif

ILLUSION



+ Match parfait avec le design arrondi de la vasque

+ Disponible en 2 ou 3 hauteurs

Meuble vasque suspendu L 140 cm avec double vasque semi-encastree



4 Formats **62** Coloris

1 MIROIR NARCISSE ROND [Réf. : 1746571]
 • Ø : 110 cm • Fonction anti-buée : oui
/ À partir de 778,80 €
 (Réf. : 1746551 - Version : Ø 70 cm) /
Également disponible : en Ø 70 et Ø 90 cm

2 MEUBLE VASQUE PLAN CHÊNE, AVEC VASQUES SEMI-ENCASTRÉES [Réf. : 1816141]
 • Dim. : L 140,5 x h 48 x p 54,5 cm • Matière(s) : MDF laqué
/ À partir de 2 659,30 € [dont 6,20 € d'éco-part]
 (Réf. : 1816011 - Version : L 80 cm) /
Également disponible : en L 80, 100 et 120 cm
 • en finition placage bois

3 MEUBLE VASQUE PLAN SOLID SURFACE, AVEC VASQUE SEMI-ENCASTRÉE [Réf. : 1816442]
 • Dim. : L 140,5 x h 48 x p 54,5 cm • Matière(s) : Aggloméré Chêne blond / **3557 € [dont 6,20 € d'éco-part]** /
Également disponible : en L 80, 100 et 120 cm (simple ou double vasque) • en finition laquée et en hauteur 65 cm

JOLIE MÔME

3 Formats **60** Coloris

4 COLONNE DOUBLE [Réf. : 1814072]
 • Dim. : L 60 x h 162 x p 31 cm • Matière(s) : MDF laqué / **1 874,50 € [dont 3,70 € d'éco-part]** /
Également disponible : en colonne simple L 35
 • en poignée finition chrome brillant

5 MIROIR LED NARCISSE ROND [Réf. : 1746561]
 • Ø : 90 cm • Fonction anti-buée : oui
/ À partir de 778,80 € (Réf. : 1746551 - Version : Ø 70 cm) /
Également disponible : en Ø 70 et Ø 110 cm

6 MEUBLE VASQUE [Réf. : 1814012]
 • Dim. : L 101 x h 63 x p 51 cm • Matière(s) : MDF laqué
/ 2 641,30 € [dont 3,70 € d'éco-part] /
Également disponible : en L 81 et 121 cm (double vasque)



+ Capacité de rangement optimale

+ Faible consommation d'énergie

+ Grande plage de dépose confort

L 101 cm Grège mat poignées noires, miroir Narcisse Ø 90 cm

Meubles et vasques

MEUBLES

DELPHA
LE MEILLEUR DE LA SALLE DE BAINS



11

Coloris



1 MIROIR OBLONG CONTOUR
LAITON + APPLIQUE LED
BOIS CHÊNE NATUREL
[Réf. : MIOLA9050+APBLED]

• Dim. : L 50 x h 90 cm
• Fonction anti-buée : non
/ 569 € [dont 0,20 € d'éco-part] /

2 PLAN DE TOILETTE STRATIFIÉ
SUR-MESURE MARBRE NOIR + VASQUE
DUNE [Réf. : P2C146160218+BAB006]
/ 1 069,30 € [dont 1,30 € d'éco-part] /

3 MEUBLE BAS SOUS VASQUE +
COMMODE
[Réf. : B5KV2C212371T
+B5K40(G / D)371T]
• Dim. : L 120 x h 55 x p 46 cm
• Matière(s) : mélaminé
/ 2 127,80 € [dont 5 € d'éco-part] /

UNIQUE - ARCHI



Coloris chêne doré structuré

UNIQUE - ARCHI

11

Coloris



4 MIROIR ROND CONTOUR NOIR
+ APPLIQUE MURALE NOIR MAT
[Réf. : MICN80+AMDOLN] - Ø : 80 cm
• Fonction anti-buée : non
/ 362,60 € [dont 0,20 € d'éco-part] /

5 PLAN-VASQUE CÉRAMLIÈNE À
DROITE BLANC BRILLANT
[Réf. : AHCED1201]
/ 572,40 € /

6 MEUBLE BAS SOUS VASQUE
[Réf. : B5KVD2CZ083N]
• Dim. : L 120 x h 55 x p 46 cm
• Matière(s) : mélaminé
/ 1 182,10 € [dont 3,70 € d'éco-part] /



Coloris chêne brut structuré

Meubles et vasques

MEUBLES

DELPHA
LE MEILLEUR DE LA SALLE DE BAINS



+ d'infos

27

Coloris



1 **MIROIR H 55 CM + APPLIQUES LED LEDY30 CHROMÉ BRILLANT**
[Réf. : MIR5500P+LEDY30]

• Dim. : L 100 x h 55 x Ép 2.2 cm
• Fonction anti-buée : non
/ 248,60 € [dont 0,20 € d'éco-part]/

2 **PLAN-VASQUE CÉRAMIQUE VASQUE À GAUCHE BLANC BRILLANT**
[Réf. : AHCBGW01] / 412,80 € /

3 **MEUBLE BAS SOUS VASQUE À GAUCHE** [Réf. : B6KVGCTCW713]
• Dim. : L 100 x h 69 x p 46 cm
• Matière(s) : mélaminé
/ 930,10 € [dont 3,70 € d'éco-part]/

DELPHY - GRAPHIC



Coloris Mélodie vert aloé mat

DELPHY - GRAPHIC EXTRA



4 **MIROIR ILUMINE** [Réf. : MIRFIA612]
• Dim. : L 120 x h 69 cm
• Fonction anti-buée : oui / 400,90 € /

5 **PLAN SIMPLE VASQUE CÉRAMIQU BLANC BRILLANT** [Réf. : AHCE12C01]
/ 572,40 € /

6 **MEUBLE BAS SOUS VASQUE**
[Réf. : B7KVECCZ525]
• Dim. : L 120 x h 72 x p 46 cm
• Matière(s) : MDF mélaminé verni
/ 950,50 € [dont 3,70 € d'éco-part]/

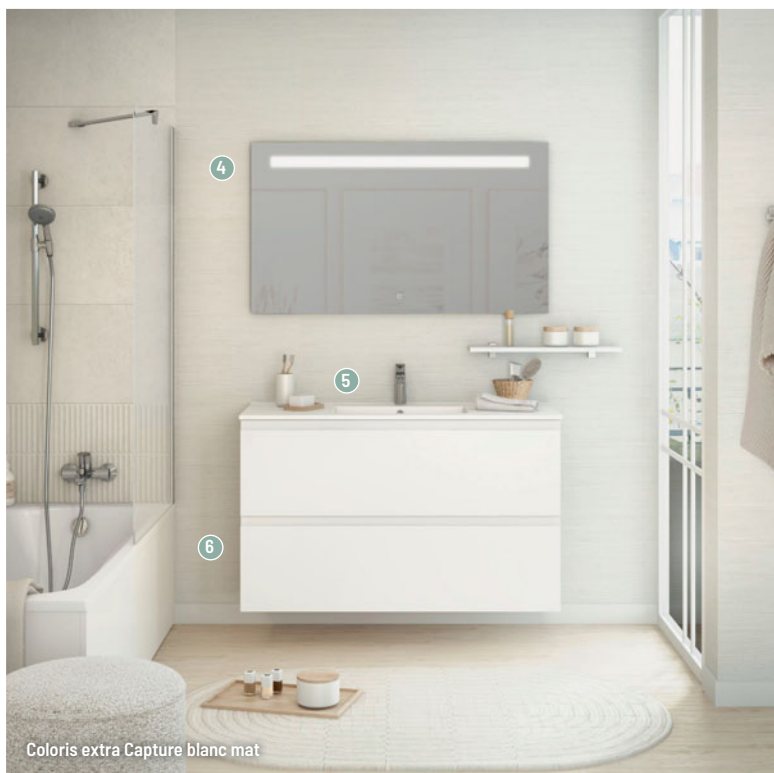

Coloris extra Capture blanc mat

Meubles et vasques

MEUBLES

DELPHA
LE MEILLEUR DE LA SALLE DE BAINS



+ d'infos

4

Coloris



1 MIROIR H 108 CM + APPLIQUE
LED LEDY CHROMÉ BRILLANT

[Réf. : MIR10880+LEDY30]

- Dim. : L 80 x h 108 cm
 - Fonction anti-buée : non
- / 142,90 € [dont 0,10 € d'éco-part]/

2 PLAN-VASQUE MOULÉ BLANC
BRILLANT [Réf. : FRUP9C01]

/ 238,80 € /

3 MEUBLE BAS SOUS VASQUE

2 COULISSANTS [Réf. : B5KVK2C8012G]

- Dim. : L 80 x h 55 x p 46 cm
 - Matière(s) : mélaminé
- / 335,60 € [dont 2 € d'éco-part]/

URBAN PRO



Coloris frêne blond structuré

URBAN PRO



4 MIROIR H 108 CM + APPLIQUES
LED LEDY CHROMÉ BRILLANT

[Réf. : MIR108120+LEDY30]

- Dim. : L 120 x h 108 cm
 - Fonction anti-buée : non
- / 230,60 € [dont 0,20 € d'éco-part]/

5 PLAN DOUBLE VASQUE MOULÉ BLANC
BRILLANT [Réf. : FRUP12D01] / 274,80 € /

6 MEUBLE BAS SOUS VASQUE 3 PORTES
[Réf. : B6KVK3P1212C]

- Dim. : L 120 x h 69 x p 46 cm
 - Matière(s) : mélaminé
- / 262,40 € [dont 2 € d'éco-part]/



Coloris gris foncé satiné

Meubles et vasques

MEUBLES

DELPHA
LE MEILLEUR DE LA SALLE DE BAINS



+ d'infos

UNIQUE - ONLY



Coloris chêne graphite

5

Coloris



1 MIROIR ROND + APPLIQUE LED BOIS NOIR [Réf. : MIC90+APBNLED]
• Ø : 90 cm • Fonction anti-buée : non
/ 295,30 € [dont 0,10 € d'éco-part] /

2 PLAN-VASQUE VERRE GRAPHITE MÉTAL BRILLANT [Réf. : AHPV9C83] / 412,80 € /

3 MEUBLE BAS SOUS VASQUE [Réf. : B2KVCX90Y102N]
• Dim. : L 90 x h 27 x p 46 cm
• Matière(s) : polymère
/ 760,90 € [dont 1,30 € d'éco-part] /

UNIQUE - ONLY



4 MIROIR CADRE NOIR + APPLIQUES MURALES NOIR MAT [Réf. : MIMN9050+AMDOLN]
• Dim. : L 50 x h 90 x Ép 2 cm
• Fonction anti-buée : non
/ 482,80 € [dont 0,40 € d'éco-part] /

5 PLAN-VASQUE EFFET PIERRE NOIR MAT [Réf. : AQT9C010]
/ 412,80 € /

6 MEUBLE BAS SOUS VASQUE [Réf. : B5KV2CX90Y588]
• Dim. : L 90 x h 55 x p 46 cm
• Matière(s) : polymère
/ 1198 € [dont 2,80 € d'éco-part] /

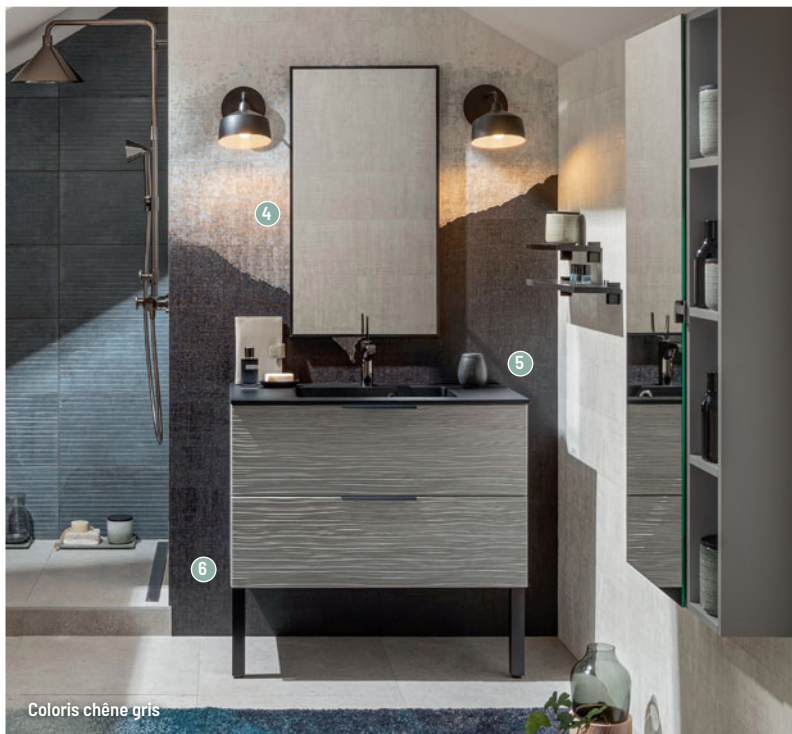

Coloris chêne gris

Meubles et vasques

MEUBLES

DELPHA
LE MEILLEUR DE LA SALLE DE BAINS



+ d'infos



UNIQUE - NATUREL



Coloris chêne scié clair structuré

- 1** MIROIR ROND CONTOUR NOIR + APPLIQUE LED RONDE CHROMÉ BRILLANT [Réf. : MICN60+ACLED] - Ø : 60 cm - Fonction anti-buée : non / 339,80 € [dont 0,20 € d'éco-part] /
- 2** PLAN-VASQUE EFFET PIERRE NOIR MAT [Réf. : AQT6C010] / 312 € /
- 3** MEUBLE BAS SOUS VASQUE [Réf. : B5KV2CX60N714] - Dim. : L 60 x h 55 x p 46 cm - Matière(s) : mélaminé / 944 € [dont 2 € d'éco-part] /

UNIQUE - UNION



- 4** MIROIRS RIVAGE + APPLIQUES LED RONDES CHROMÉ BRILLANT [Réf. : MIOR10060+ACLED] - Dim. : L 50 x h 100 x Ép 2.2 cm - Fonction anti-buée : non / 595,40 € [dont 0,20 € d'éco-part] /
- 5** PLAN DE TOILETTE STRATIFIÉ SUR-MESURE MINÉRAL STRUCTURÉ + ÉQUERRES + VASQUE SOURCE BLANC BRILLANT [Réf. : P8C13E46120335+EQRM21+AHCO01] / 798,75 € [dont 0,75 € d'éco-part] /
- 6** COMMODE + DESSUS COMMODE [Réf. : B2KCX120U325+PDC112046325] - Dim. : L 120 x h 27 x p 46 cm - Matière(s) : mélaminé / 855,76 € [dont 2,56 € d'éco-part] /



Coloris chêne naturel structuré

Meubles et vasques

MEUBLES

DELPHA
LE MEILLEUR DE LA SALLE DE BAINS



+ d'infos

25

Coloris



- 1** MIROIR ROND CONTOUR SABLE
+ APPLIQUE LED CARRÉE CHROMÉ
BRILLANT [Réf.: MICB80+AMIXE]
• Ø : 80 cm
• Fonction anti-buée : non
/ 319,30 € [dont 0,10 € d'éco-part]/
- 2** PLAN-VASQUE OSMOSE
BLANC MAT [Réf.: MAEP9CMW]
/ 489,60 € /
- 3** MEUBLE BAS SOUS VASQUE
[Réf.: B5KV2CX90P178]
• Dim. : L 90 x h 55 x p 46 cm
• Matière(s) : MDF laqué brillant
/ 1 362,40 € [dont 2,80 € d'éco-part]/

UNIQUE - INTENSE



Coloris craie brillant

UNIQUE - VELOURS

25

Coloris



- 4** MIROIR ALLIANCE + APPLIQUE
LED RONDE CHROMÉ BRILLANT
[Réf.: MIBC60+ACLED] • Ø : 60 cm
• Fonction anti-buée : non
/ 291,70 € [dont 0,10 € d'éco-part]/
- 5** PLAN DE TOILETTE STRATIFIÉ
SUR-MESURE CHÊNE AMBRÉ
STRUCTURÉ + VASQUE SOURCE NOIR
MAT [Réf.: P2C146140110+AHCO03]
/ 562,16 € [dont 0,56 € d'éco-part]/
- 6** MEUBLE BAS
SOUS VASQUE + NICHE
[Réf.: B5KVG2CPWP024+N5UF40066]
• Dim. : L 140 x h 55 x p 46 cm
• Matière(s) : MDF laqué mat
et mélaminé
/ 1 833,80 € [dont 5 € d'éco-part]/



Coloris vert forêt mat et vert olive mat

UNIQUE - PURE



1 ARMOIRE DE TOILETTE ÉCLAT

ABSOLU [Réf. : H6CMMF120]

- Dim. : L 120 x h 69 x p 16 cm
- Matière(s) : côtés effet miroir

/ 1 133,39 €

[dont 2,99 € d'éco-part]/

2 PLAN-VASQUE VERRE GRAPHITE

MÉTAL BRILLANT [Réf. : AHPV12C83]

/ Prix : nous consulter /

3 MEUBLE BAS SOUS VASQUE

[Réf. : B2KVCX120363]

- Dim. : L 120 x h 27 x p 46 cm
- Matière(s) : MDF avec revêtement polymère PET

/ 762,80 €

[dont 2 € d'éco-part]/

UNIQUE - PURE

Plan disponible
en 8 formats



4 MIROIR ILLUMINÉ

[Réf. : MIRFA614]

- Dim. : L 140 x h 69 cm
- Fonction anti-buée : oui

/ 472,90 € [dont 0,10 € d'éco-part]/

5 PLAN DOUBLE VASQUE

CÉRAMLIÈGE BLANC BRILLANT

[Réf. : AHCE14D01] / 1 137,60 € /

6 MEUBLE BAS SOUS VASQUE

[Réf. : 2xB5KV2CX70525]

- Dim. : L 140 x h 55 x p 46 cm
- Matière(s) : MDF avec revêtement polymère PET

/ 1 925,59 € [dont 5,59 € d'éco-part]/

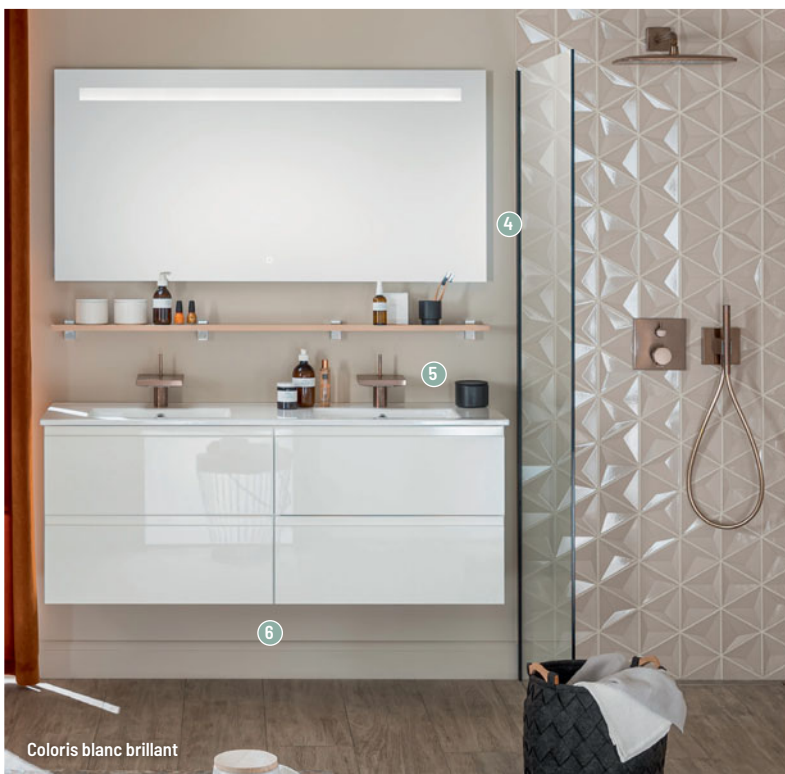



+ d'infos

DELPHY - INTUITIVE



À chacun son rangement grâce aux 4 coulissants

- 1** 2 ARMOIRES DE TOILETTE 4 PORTES + APPLIQUES LED BOIS CHÊNE NATUREL [Réf. : 2xH5CMMY70]
 • Dim. : L 140 x h 55 x p 16 cm
 • Matière(s) : côtés effet miroir
 / 1105,40 € [dont 3,80 € d'éco-part] /
- 2** PLAN DOUBLE VASQUE [Réf. : AHR14D01]
 • Matière(s) : vasque céramique blanc brillant / 1129,20 € /
- 3** MEUBLE BAS SOUS VASQUE 4 COULISSANTS [Réf. : 2x B5JSV2C70204C]
 • Dim. : L 140 x h 55 x p 53 cm
 • Matière(s) : mélaminé
 / 1515,19 € [dont 5,59 € d'éco-part] /

Coloris Minimal blanc ultramat et corps de meuble décor chêne doré

DELPHY - INTUITIVE

27

Coloris



- 4** MIROIR ROND + APPLIQUE LED RONDE CHROMÉ BRILLANT [Réf. : MICB60+ACLED] - Ø : 60 cm
 • Fonction anti-buée : non
 / 244,90 € [dont 0,10 € d'éco-part] /
- 5** PLAN-VASQUE MOULÉ BLANC BRILLANT [Réf. : AHM08C01]
 / 354 € /
- 6** MEUBLE BAS SOUS VASQUE [Réf. : B5JV2CX80363C]
 • Dim. : L 80 x h 55 x p 53 cm
 • Matière(s) : mélaminé
 / 771,70 € [dont 3,70 € d'éco-part] /



Coloris Capture noir mat et corps de meuble décor chêne doré



27
Coloris



1 MIROIR H 100 CM ET BANDEAU LUMINEUX + 2 SPOTS

[Réf. : MIR10070+BALD70341]

• Dim. : L 70 x h 100 cm

• Fonction anti-buée : non

/ 317,11 € [dont 0,31 € d'éco-part]/

2 MEUBLE HAUT ET DOSSERET AVEC ÉTAGÈRE EN VERRE

[Réf. : H5C35G341 + DOS4535341]

• Dim. : L 35 x h 55 x p 17 cm

• Matière(s) : mélaminé

/ 418,64 € [dont 1,04 € d'éco-part]/

3 PLAN-VASQUE MOULÉ BLANC BRILLANT [Réf. : MAV010D01]

/ 434,40 € /

4 MEUBLE BAS SOUS VASQUE 2 COULISSANTS + 1 PORTE

[Réf. : B5JV2C1PD341]

• Dim. : L 105 x h 55 x p 53 cm

• Matière(s) : mélaminé

/ 1 009,30 € [dont 3,70 € d'éco-part]/

DELPHY - ÉVOLUTION



Coloris Alba galet mat

+ Plan avec remontée arrière pour un entretien facile

DELPHY - EVOLUTION



5 MIROIR H 100 CM ET BANDEAUX LUMINEUX 3 SPOTS [Réf. : MIR100105+BALD105304]

• Dim. : L 105 x h 100 cm

• Fonction anti-buée : non

/ 379,70 € [dont 0,50 € d'éco-part]/

6 PLAN-VASQUE MOULÉ À DROITE BLANC BRILLANT [Réf. : MAV010D01] / 434,40 € /

7 MEUBLE BAS SOUS VASQUE 2 COULISSANTS + 1 PORTE [Réf. : B5JV2C1P304]

• Dim. : L 105 x h 55 x p 53 cm

• Matière(s) : mélaminé

/ 1 009,30 € [dont 3,70 € d'éco-part]/



Coloris Alba craie mat



+ d'infos

23

Coloris



1 MIROIR SQUARE + APPLIQUE

LED LEDY BLANC MAT

[Réf. : MIOV9060+LEDYW30]

- Dim. : L 60 x h 90 cm

- Fonction anti-buée : non

/ 237,70 € [dont 0,10 € d'éco-part]/

2 PLAN-VASQUE KULTE BLANC

BRILLANT [Réf. : MUNA7C01]

/ 306 € /

3 MEUBLE BAS SOUS VASQUE

2 COULISSANTS + 1 FLACONNIER

[Réf. : B7PV2CB70]

- Dim. : L 70 x h 72 x p 34 cm

- Matière(s) : mélaminé

/ 985,60 € [dont 2,80 € d'éco-part]/



Coloris décor chêne doré structuré

DELPHY - OPTIMISE



4 ARMOIRE DE TOILETTE 2 PORTES

+ APPLIQUE LED LEDY BLANC MAT

[Réf. : AT6MY80+LEDYW30]

- Dim. : L 80 x h 69 x p 18 cm

- Matière(s) : mélaminé

/ 655,70 € [dont 2,90 € d'éco-part]/

5 PLAN-VASQUE OPTIMISE BLANC

BRILLANT [Réf. : NIOP801]

/ 483,60 € /

6 MEUBLE BAS SOUS VASQUE 3 PORTES

[Réf. : B7PV3P80399]

- Dim. : L 80 x h 72 x p 34 cm

- Matière(s) : mélaminé

/ 585,20 € [dont 2 € d'éco-part]/

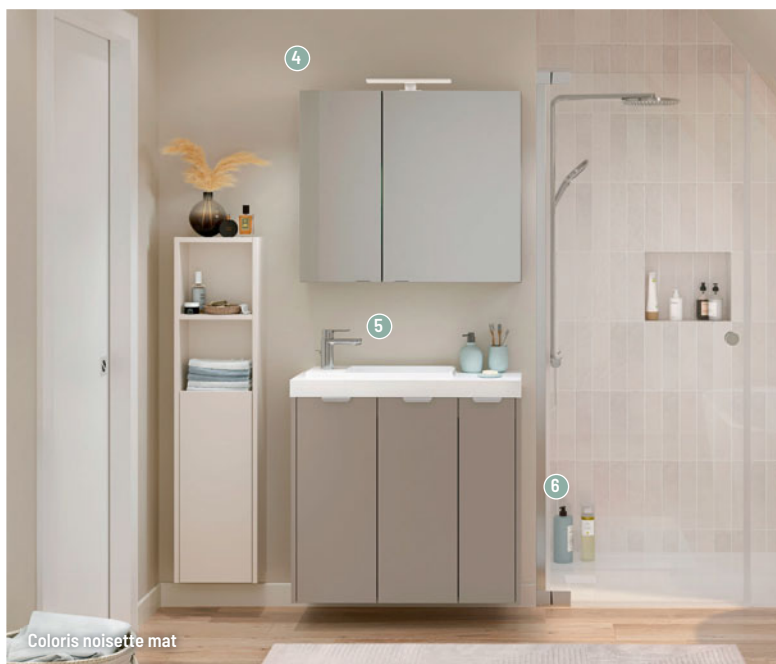

Coloris noisette mat

Meubles et vasques

MEUBLES

DELPHA
LE MEILLEUR DE LA SALLE DE BAINS



+ d'infos

DELPHY - INSPIRATION



+

1

Exploitez
au mieux
l'espace en
hauteur

27

Coloris



1 ARMOIRE DE TOILETTE 3 PORTES

+ APPLIQUE LED LEDY NOIR MAT

[Réf. : H5CM3P105110 + LEDYN30]

• Dim. : L 105 x h 55 x p 16 cm

• Matière(s) : mélaminé

/ 721,90 € [dont 1,90 € d'éco-part] /

2 PLAN DOUBLE VASQUE MALO BLANC

BRILLANT [Réf. : MUMA12101]

/ 513,60 € /

3 MEUBLE BAS SOUS VASQUE 1 TIROIR

+ 1 COULISSANT [Réf. : B4KVTCX1Z110]

• Dim. : L 120 x h 41 x p 46 cm

• Matière(s) : mélaminé

/ À partir de 744,40 €

[dont 2,80 € d'éco-part]

(Réf. : B4KVTCX60 - Version : L 60 cm) /

Coloris Fusain chêne ambré structuré

DELPHY - INSPIRATION



4 MIROIR AVEC CONTOUR NOIR

+ APPLIQUES LED LEDY NOIR MAT

[Réf. : MIRSN5120+LEDYN30]

• Dim. : L 120 x h 55 x Ép 2.2 cm

• Fonction anti-buée : non

/ 314,60 € [dont 0,20 € d'éco-part] /

5 PLAN DOUBLE VASQUE MALO BLANC

BRILLANT [Réf. : MUMA12201] / 568,80 € /

6 MEUBLE BAS SOUS VASQUE 1 TIROIR

+ 1 COULISSANT [Réf. : B4KVTCXDZ066]

• Dim. : L 120 x h 41 x p 46 cm

• Matière(s) : mélaminé

/ 834,40 € [dont 2,80 € d'éco-part] /



Coloris Fusain vert olive mat

BRIOSO



6 Formats
12 Coloris

1 ARMOIRE HAUTE

[Réf. : BR1331]
• Dim. : L 52 x h 177 x p 36 cm
• Matière(s) : finition Décor
/ Prix : nous consulter /
Également disponible :
en hauteur 133 cm
• en profondeur 24 cm

2 MIROIR AVEC ÉCLAIRAGE

[Réf. : BR7002]
• Dim. : L 82 x h 70 x Ép 3.5 cm
• Fonction anti-buée : oui
/ Prix : nous consulter /
Également disponible :
en L 62, 102, 122 et 132 cm

3 LAVABO SUR MEUBLE SUSPENDU

[Réf. : 2350800000 + BR4055]
• Dim. : L 80 x h 57.7 x p 47 cm
• Matière(s) : lavabo en céramique / meuble finition Décor
/ Prix : nous consulter /
Également disponible :
en L 50, 60, 70, 100 et 120 cm
• en 2 tiroirs suspendus et en meuble à poser

+ Rapport qualité-prix attractif

Meuble 1 tiroir décor chêne d'Europe

DURASQUARE

1 Format
2 Coloris

4 LAVABO SUR CONSOLE MÉTALLIQUE NOIR MAT

[Réf. : 2348800041 + 003114600]
• Dim. : L 80 x h 85 x p 47 cm
• Matière(s) : lavabo en céramique / Prix : nous consulter /
Également disponible : en version cuve à droite



Console métallique noir mat, tablette en verre

L-CUBE



4 Formats **22** Coloris

- 1 LAVABO SUR MEUBLE À POSER**
[Réf. : 2336830000 + LC6626]
• Dim. : L 83 x h 72.1 x p 49 cm
• Matière(s) : lavabo en céramique / meuble finition Décor
/ Prix : nous consulter /
Également disponible : en L 53, 63, 103 et 123 cm
• en version meuble suspendu
- 2 ÉLÉMENT ÉTAGÈRE** [Réf. : LC1205]
/ Prix : nous consulter /
Également disponible : en version horizontale
• avec 5 compartiments

L-CUBE

C-bonded : jonction sans joint visible

4 Formats **22** Coloris

- 3 MIROIR AVEC ÉCLAIRAGE** [Réf. : LC7381]
• Dim. : L 80 x h 70 x Ép 6.7 cm
• Fonction anti-buée : en option
/ Prix : nous consulter /
Également disponible : en L 45, 65, 100, 120, 130, 140, 160, 180 et 200 cm
- 4 LAVABO POUR MEUBLE SUSPENDU C-BONDED**
[Réf. : LC6927] • Dim. : L 80 x h 50 x p 48 cm
• Matière(s) : lavabo en céramique / meuble finition placage bois
/ Prix : nous consulter /
Également disponible : en L 60, 100 et 120 cm



Lavabo C-bonded / Meuble finition placage bois

HAPPY D2 PLUS C-SHAPED



+ d'infos



3
Formats

10
Coloris

1 LAVABO SUR MEUBLE C-SHAPED
AVEC MEUBLE SOUS LAVABO SUSPENDU
[Réf. : HP4347]
• Dim. : L 77.5 x h 48 x p 49 cm
• Matière(s) : lavabo DuraCeram
(une matière robuste et facile à nettoyer)
/ Prix : nous consulter /
Également disponible : en association avec
une console métallique • en L 57.5 et 97.5 cm

HAPPY D2 PLUS C-BONDED

*Bonde push-open
avec enjoliveur en
céramique inclus*

3
Formats

10
Coloris

2 MIROIR AVEC ÉCLAIRAGE
[Réf. : HP7481] • Ø : 90 cm • Fonction anti-
buée : En option / Prix : nous consulter /
Également disponible : en Ø 70 cm • en version
icônes (anti-buée, réglage couleur LED)

3 LAVABO POUR MEUBLE C-BONDED HAPPY
D2 PLUS, FINITION CHÊNE [Réf. : HP4637]
• Dim. : L 77.5 x h 48 x p 49 cm
• Matière(s) : lavabo en céramique /
Meuble finition Décor
/ Prix : nous consulter /



Lavabo pour meuble C-BonDED + meuble suspendu 2 tiroirs

ICON



1 MEUBLE BAS POUR LAVABO DOUBLE [Réf. : 502.310.JL.1]

- Dim. : L 59.2 x h 24.7 x p 47.6 x Ép 44 cm
- Matière(s) : panneau aggloméré trois couches haute densité, revêtement laqué / **580,19 €** [dont 1,80 € d'éco-part] / *Également disponible : en blanc / laqué ultra-brillant, blanc / laqué mat, gris velouté / laqué mat, sable gris / laqué ultra-brillant, chêne naturel / mélaminé structuré bois*

2 LAVABO ICON LIGHT [Réf. : 501.834.00.1]

- Dim. : L 60 x l 48 x h 16 cm
- Matière(s) : grès fin / **218,71 €** [dont 0,01 € d'éco-part] /



+ d'infos



①

Vasque à poser :
à monter à
gauche ou à droite

VARIFORM

Meuble bas pour vasque à poser

① MEUBLE BAS POUR VASQUE À POSER [Réf. : 501.186.00.1]

• Dim. : L 120 x h 55 x p 51 cm - Matière(s) : panneau aggloméré haute densité / 1 895,30 € (dont 5,30 € éco-part) /

Également disponible : en blanc / laqué ultra-brillant, gris velouté / laqué mat, chêne / mélaminé structuré bois

② VASQUE À POSER RECTANGULAIRE [Réf. : 500.779.01.2]

• Dim. : L 55 x h 15.8 x p 40 cm / 291,82 € /

Également disponible : en forme oblongue, ronde ou carrée



②

RENOVA PLAN



Design moderne à géométrie affirmée



1 LAVABO [Réf. : 501.632.00.1] - Dim. : L 55 x h 18 x p 44 cm / **129,02 € /**

2 MEUBLE BAS POUR LAVABO [Réf. : 501.904.JR.1]
• Dim. : L 48.4 x h 60.6 x p 40.7 cm - Matière(s) : Panneau aggloméré trois couches haute densité, coloris Noyer Carya / **575,51 € [dont 2,80 € d'éco-part] /**

3 MEUBLE LATÉRAL BAS, UN TIROIR [Réf. : 501.913.JR.1]
• Dim. : L 40 x h 55 x p 44.5 cm - Matière(s) : Panneau aggloméré trois couches haute densité, coloris Noyer Carya / **469,07 € [dont 2,80 € d'éco-part] /**





+ d'infos



SMYLE

- 1 **ARMOIRE DE TOILETTE GEBERIT OPTION AVEC ÉCLAIRAGE ET DEUX PORTES** [Réf. : 500.205.00.1] • Dim. : L 75 x h 70 x p 15 cm
• Matière(s) : Panneau aggloméré trois couches haute densité / **1 056,78 €** [dont 2,93 € d'éco-part]/
- 2 **LAVABO SQUARE** [Réf. : 500.249.01.1] • Dim. : L 75 x h 16.5 x p 48 cm / **365,62 €** /
- 3 **MEUBLE BAS SQUARE** [Réf. : 500.353.JR.1] • Dim. : L 73.4 x h 61.7 x p 47 cm
• Matière(s) : Panneau aggloméré trois couches haute densité, coloris Noyer Carya / **999,79 €** [dont 3,90 € d'éco-part]/



+ Compact



Tiroir supérieur avec éclairage LED

ONE

3
Formats

2
Coloris

1 LAVABO POUR MEUBLE [Réf. : 500.395.01.1]
• Dim. : l 105 x h 13 x p 40 cm / 909,46 € [dont 0,01 € d'éco-part] /

2 MEUBLE BAS POUR LAVABO [Réf. : 500.385.00.1]
• Dim. : L 90 x h 46.5 x p 39.5 x Ép 10 cm
• Matière(s) : façade en panneau aggloméré, placage bois véritable
/ 2 913,39 € [dont 5,38 € d'éco-part] /

Également disponible : en blanc / laqué ultra-brillant





+ d'infos

*Piètement
métallique et
fixations murales
invisibles*



CONCA

Piètement Conca noir mat 80 cm avec lavabo plan Calla

4

Formats

1

Coloris

1 PIÈTEMENT POUR LAVABO PLAN [Réf. : E2533XG]

• Dim. : L 80 x h 81 x p 50 cm • Matière(s) : Métal / 711,18 € [dont 0,82 € d'éco-part] /
Également disponible : en longueur 60 cm / profondeur 44 cm

CONCA



+ d'infos



Meuble Conca Orange Sunset mat avec lavabo Linda-X



+ Finition Chêne fumé

25
Formats



1 MEUBLE 1 TIROIR [Réf. : T4320Y3]

• Dim. : L 120 x h 54 x p 50.5 x Ép 1.8 cm • Matière(s) : mélaminé finition chêne fumé

/ 1604,30 € [dont 5,30 € d'éco-part]/

Également disponible : en 6 finitions : Blanc mat - Anthracite mat - Orange Sunset mat - Chêne fumé - Noyer foncé - Chêne clair • de L 60 à 120 cm

2 MEUBLE 4 TIROIRS 240 X 50 CM AVEC PLAN NON-PERCÉ

[Réf. : T4338Y5]

/ À partir de 3 166,68 € [dont 5,30 € d'éco-part]/

Également disponible : 6 coloris

3 LAVABO LINDA-X [Réf. : T382601]

• Dim. : L 80 x l 45 cm • Couleur : blanc / 630,78 € /

Également disponible : en finition soie blanche • de 50 à 120 cm

4 MIROIR ROND [Réf. : T3960BH] • Ø : 120 cm

• Fonction anti-buée : non / 673 € /

Également disponible : en format carré • de L 60 à 120 cm

I.LIFE S



+ d'infos

2

+

Solution gain de place profondeur 37,5 cm

1

Profondeur réduite, design et moderne

Meuble 80 cm finition blanche, profondeur 38 cm



1 MEUBLE 2 TIROIRS [Réf. : T5295DU] - Dim. : L 80 x h 44 x p 37,5 cm
- Matière(s) : Méla miné, finition blanc mat
/ 674,55 € (Réf. : T5295DU - Version : Meuble 80 cm, finition blanche) /

2 MEUBLE DEMI-COLONNE 1 PORTE [Réf. : T5289DU]
- Dim. : L 40 x h 160 x p 21 cm • Matière(s) : Méla miné
/ 530,64 € [dont 1,80 € d'éco-part] /

Également disponible : en 7 coloris • format colonne 2 portes

3 LAVABO PLAN [Réf. : T458901] - Dim. : L 60 x l 38,5 cm
/ À partir de 434,40 € (Réf. : T458901 - Version : Lavabo plan 60 cm) /
Également disponible : en L de 60 à 80 cm



I.LIFE B



+ Design simple et épuré

+ Tiroir d'une grande profondeur



Meuble 1 tiroir 80 cm, finition blanc mat



1 MEUBLE 1 TIROIR [Réf. : T5271DU] - Dim. : L 80 x h 44 x p 50 cm
 • Matière(s) : Mélaminé blanc mat / **709,60 €** [dont 2,80 € d'éco-part] /
 Également disponible : en 7 coloris • de L 60 à 120 cm

2 NICHE DE RANGEMENT [Réf. : T5323NG] - Dim. : L 40 x h 44 x p 50 cm
 • Matière(s) : Mélaminé finition taupe mat / **276,90 €** [dont 1,80 € d'éco-part]
 (Réf. : T5323NG - Version : Niche 44 cm, gris quartz mat) /
 Également disponible : en 7 coloris • hauteur de 44 ou 63 cm

3 LAVABO PLAN [Réf. : T460401]
 / **430,80 €** /
 Également disponible : en finition blanche uniquement • de L 60 à 120 cm
 (double cuve en 120 cm)



+ S'associe parfaitement avec les meubles i.life b

I.LIFE A



+ Large plage de dépose latéral



3

1

+ Design simple et épuré

Meuble 80 cm finition Taupe mat, poignées noires



- 1 MEUBLE 2 TIROIRS** [Réf. : T5256NH]
 • Dim. : L 80 x h 63 x p 44 cm • Matière(s) : Mélaminé finition taupe mat
 / À partir de **613,86 €** [dont 3,90 € d'éco-part]
 (Réf. : T5256NH - Version : Meuble 2 tiroirs 80 cm) /
 Également disponible : en 7 coloris • de L 60 à 120 cm
- 2 MEUBLE DEMI-COLONNE 1 PORTE** [Réf. : T5261NH]
 • Dim. : L 40 x h 160 x p 30 cm • Matière(s) : Mélaminé
 finition taupe mat / **495,95 €** [dont 2,80 € d'éco-part]
 (Réf. : 5260NH - Version : Colonne 1 porte - Taupe mat) /
 Également disponible : en 7 coloris • 2 portes
- 3 LAVABO PLAN 80 CM** [Réf. : T462001]
 / **320,46 €** /
 Également disponible : en blanc brillant • de L 60 à 120 cm



CITY LIGHT

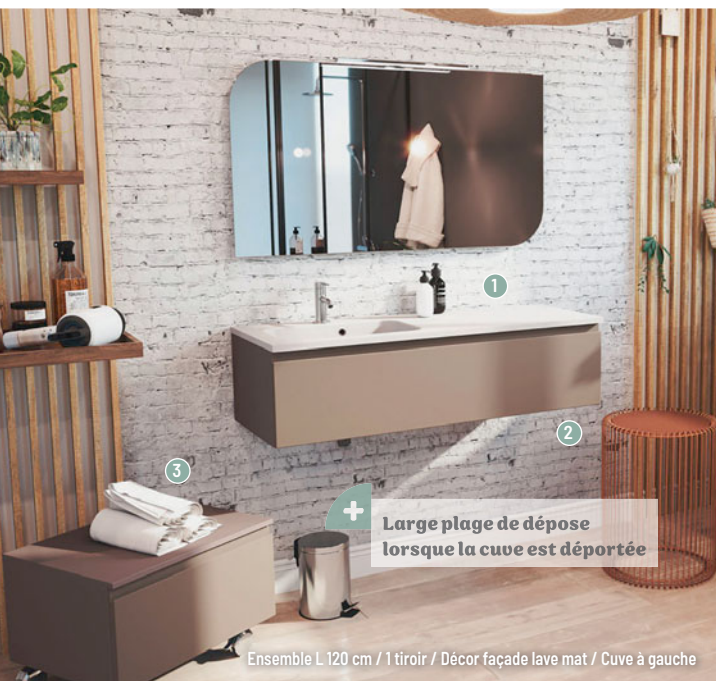

Ensemble L 120 cm / 1 tiroir / Décor façade lave mat / Cuve à gauche

+ Large plage de dépose lorsque la cuve est déportée

1 PLAN-VASQUE [Réf. : NE11031]
/ À partir de 231,80 € [dont 0,20 € d'éco-part]
(Réf. : NE11019 - Version : L 60,3 mm) /
Également disponible : en L 60, 70, 80 et 90 cm
• L 120 cm (1 cuve centrée ou à droite ou 2 cuves)

2 MEUBLE SOUS VASQUE [Réf. : NE42016]
• Dim. : L 120 x h 30 x p 45 x Ép 2.2 cm
• Matière(s) : façade laque, médium haute densité ép. 22 mm
/ À partir de 399 € [dont 1,80 € d'éco-part]
(Réf. : NE42000 - Version : L 60 cm) /
Également disponible : 1 cuve centrée ou à droite (L 120 cm), 2 cuves

3 MEUBLE NOMADE [Réf. : NE61000]
/ À partir de 418 € [dont 2,80 € d'éco-part]
(Réf. : NE61000 - Version : façade en mélaminé avec poignées) /
Également disponible : en version mélaminé avec poignée • en version stratifié ou Fenix avec poignée encastree

CITY CLASS



4 COLONNE [Réf. : NE52001D]
• Dim. : L 40 x h 180 x p 35 x Ép 1.9 cm
• Matière(s) : façade panneau de particules de bois ép.18 mm + feuille stratifié 1 mm
/ À partir de 657,90 € [dont 3,90 € d'éco-part]
(Réf. : NE52001D - Version : Façade en mélaminé) /
Également disponible : en hauteur 150 cm

5 MEUBLE SOUS VASQUE
[Réf. : NE42002]
• Dim. : L 80 x h 30 x p 45 x Ép 1.9 cm
• Matière(s) : façade panneau de particules de bois ép.18 mm + feuille stratifié 1 mm
/ À partir de 398,50 € [dont 1,30 € d'éco-part]
(Réf. : NE42000 - Version : façade en mélaminé) /
Également disponible :
• en version mélaminé avec poignée
• en version laque avec prise de main



+ Touches sensibles et dispositif anti-tuée

+ Large capacité de rangement

Ensemble L 80 cm / 1 tiroir / Décor Chêne Halifax naturel et noir

6 MIROIR RÉTROÉCLAIRÉ LED [Réf. : NE21013]
• Dim. : L 80 x h 70 cm • Fonction anti-tuée : oui
/ À partir de 294,46 € [dont 0,46 € d'éco-part] (Réf. : NE21011 - Version : L 60 x H 70 cm) /
Également disponible : en longueurs 60, 70, 90 et 120 cm

VIVIENNE

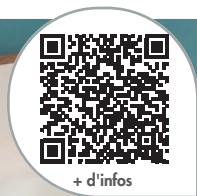

①

②

+ Poignées chrome ou laquées

③

+ Design tendance grâce aux façades en retrait

④

4

Formats

70

Coloris

Façade Aigue Marine Soft / Caissons Chêne Arlington / Longueur 100 cm

① **MIROIR** [Réf. : EB1598-E52] • Dim. : L 98 x h 70 x Ép 13 cm
• Fonction anti-buée : en option / **337,90 €** [dont 1,30 € d'éco-part] /
Également disponible : En longueurs 60, 80 et 120 cm

② **DEMI-COLONNE RÉVERSIBLE** [Réf. : EB1510-E52-M43] • Dim. : L 40 x h 100 x p 26 cm
• Matière(s) : façade bois laqué Aigue Marine Soft et caisson mélaminé Chêne Tabac
/ **557,20 €** [dont 1,30 € d'éco-part] /
Également disponible : En 5 mélaminés pour le caisson • en 44 laques pour la façade

③ **PLAN-VASQUE** [Réf. : EXBJ112-00] • Dim. : L 101 x l 46 x h 12 cm • Couleur : blanc brillant
/ **À partir de 339,72 €** (Réf. : EXBH112-00 - Version : L 60 x l 46 cm, blanc) /
Également disponible : En L 60, 80 et 120 cm • blanc mat et noir mat

④ **MEUBLE SOUS PLAN-VASQUE** [Réf. : EB1508-E52-M43] • Dim. : L 100 x h 45,2 x p 46 cm
• Matière(s) : façade bois laqué Aigue Marine Soft et caisson mélaminé Chêne Tabac
/ **À partir de 761,28 €** [dont 2 € d'éco-part] (Réf. : EB1506-E52-M43 - Version : L 60 cm) /
Également disponible : En longueurs 60, 80 et 120 cm • 5 mélaminés et 4 bois massifs





PARALLEL

13
Coloris

- 1 MIROIR** [Réf. : EB1144-NF]
 - Ø : 70 cm
 - Fonction anti-buée : en option
 - / **259,60 €** [dont 0,40 € d'éco-part] /
 - Également disponible : en Ø 50 et 90 cm*
 - en version avec cadre de couleur, avec LED ou les 2
- 2 VASQUE À POSER** [Réf. : E90012-0] / **415,98 €** /
Également disponible : en version carrée
- 3 PLAN** [Réf. : EF12-1000-P6]
 - Dim. : L 100 x h 4 x p 52 x Ép 4 cm
 - Matière(s) : bois massif
 - / **946,87 €** [dont 1,15 € d'éco-part] /
- 4 COMMODE SOUS PLAN** [Réf. : EB2539-R5-M47]
 - Dim. : L 100 x h 30 x p 51.5 cm
 - Matière(s) : bois laqué
 - / **982,64 €** [dont 2 € d'éco-part] /
 - Également disponible : en 5 mélaminés et 66 laques • en longueurs 60 et 80 cm*

Plan en bois massif finition Chêne naturel / Longueur 100 cm

TERRACE

Geométrie rectangulaire
et élégante

5
Formats

48
Coloris

- 5 MIROIR PREMIUM** [Réf. : EB1737-NF]
 - Dim. : L 100 x h 68.5 x Ép 13 cm • Fonction anti-buée : oui
 - / **À partir de 1 389,90 €** (Réf. : EB1735G-NF - Version : L 60 cm) /
 - Également disponible : en L 60, 80, 120 et 150 cm*
- 6 PLAN-VASQUE AVEC BANDEAU LED** [Réf. : EXC9112-00] / **À partir de 824,34 €** [dont 0,30 € d'éco-part] (Réf. : EXE9112-00 - Version : L 60 x l 49 cm, blanc) /
Également disponible : sans bandeau LED
- 7 MEUBLE PREMIUM SOUS PLAN-VASQUE** [Réf. : EB1732-G1C] • Dim. : L 100 x h 38 x p 48 cm
 - Matière(s) : Laque blanc brillant
 - / **À partir de 2 179,70 €** [dont 2 € d'éco-part] (Réf. : EB1730-G1C - Version : L 60 cm) /



ODÉON RIVE GAUCHE



+ d'infos

7
Formats

55
Coloris



+ Poignée à choisir parmi 5 finitions

1 MEUBLE SOUS PLAN-VASQUE

[Réf. : EB3074-R9-P15]

- Dim. : L 100 x h 56,8 x p 50,8 cm
- Matière(s) : Bois massif finition Chêne torréfié

/ À partir de 2400 € (Réf. : EB3080-R9-P15 - Version : L 60 cm, 2 tiroirs) /
Également disponible : en L 60, 70, 80, 90, 100 et 120 cm

2 PLAN-VASQUE 100 CM

[Réf. : EXAU112-Z-00] • Dim. : L 101 x l 51,2 cm

/ À partir de 368,76 € (Réf. : EXBA112-Z-00 - Version : L 61 cm, blanc) /
Également disponible : en L 61, 71, 87, 91, 101 et 121 cm • en verre givré blanc, noir ou bronze

3 MIROIR [Réf. : EB1429-NF]

- Ø : 90 cm • Fonction anti-buée : en option

/ 312 € /
Également disponible : en Ø 50 et 70 cm • éclairage en option

CLÉO 1889

Style résolument rétro

1 MEUBLE SOUS PLAN-VASQUE

[Réf. : EB726-MWB]

- Dim. : L 90 x h 83,2 x p 46 cm
- Matière(s) : Laque

/ 1925,56 € [dont 2,80 € d'éco-part] /

2 COLONNE [Réf. : EB732D-MWB]

- Dim. : L 40 x h 147 x p 48 cm
- Matière(s) : Laque / 1306,76 € [dont 2 € d'éco-part] /
Également disponible : charnières à gauche

3 MIROIR [Réf. : EB728-MWB]

- Dim. : L 65 x h 125,7 x Ép 3,5 cm
- Fonction anti-buée : oui / 755,40 € /



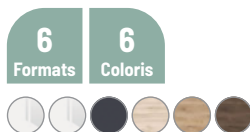

MILANO

1 MEUBLE SOUS VASQUE [Réf. : A2408093]

- Dim. : L 60 x h 60 x p 54 x Ép 1.6 cm
- Matière(s) : panneaux de particules surfacés mélaminé
- / À partir de **437,60 €** [dont 2 € d'éco-part] (Réf. : A2355373 - Version : L 60 cm, 2 coulissants, blanc brillant EG) / Également disponible : en versions 2, 3 ou 4 portes
- en version sur-mesure grâce au fileur façade

2 VASQUE À POSER RONDE [Réf. : A2348580]

- Dim. : h 120 cm
- / À partir de **243,59 €** [dont 0,07 € d'éco-part] (Réf. : A2348573 - Version : Vasque bol Ø 400 x h 140 mm) / Également disponible : en version vasque à encastrer

3 PLAN DE TOILETTE STRATIFIÉ POSTFORMÉ AVEC DOSSERET [Réf. : B10P88MLMNI]

- / À partir de **369,18 €** [dont 0,56 € d'éco-part] (Réf. : B10P88060BP - Version : L 60 cm, décor blanc polaire) / Également disponible : en 6 autres décors • 6 dimensions fixes et au mètre linéaire

+ **Capacité de rangement maximale**

Ensemble sur-mesure / 4 tiroirs / Décor chêne miel

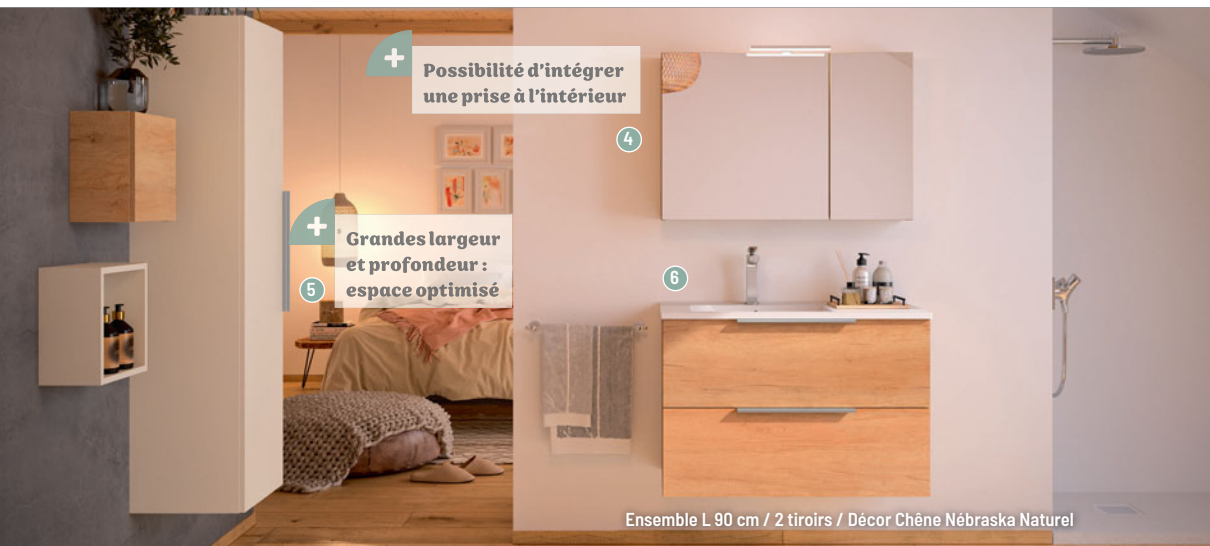

+ **Possibilité d'intégrer une prise à l'intérieur**

+ **Grandes largeur et profondeur : espace optimisé**

Ensemble L 90 cm / 2 tiroirs / Décor Chêne Nébraska Naturel

COSMO



4 ARMOIRE DE TOILETTE PORTES ASYMÉTRIQUES [Réf. : A2347859]

- Dim. : L 90 x h 60 x p 18 cm • Matière(s) : réalisé en PPSM 2 faces décors épaisseur 16 mm. Miroir ép. 3 mm
- Portes pivotantes
- / À partir de **363,37 €** [dont 1,80 € d'éco-part] (Réf. : A2411802 - Version : L 60 cm, décor blanc mat) / Également disponible : en L 60, 70, 80 cm

5 COLONNE [Réf. : A2348818]

- Dim. : L 40 x h 150 x p 34.6 x Ép 1.6 cm • Matière(s) : en PPSM 2 faces décors / **661,58 €** [dont 2,80 € d'éco-part] / Également disponible : en hauteur 106,6 cm

6 MEUBLE SOUS VASQUE 2 COULISSANTS [Réf. : A2395720]

- Dim. : L 90 x h 60 x p 45 x Ép 1.6 cm • Matière(s) : en PPSM 2 faces décors
- / À partir de **515,86 €** [dont 2 € d'éco-part] (Réf. : A2409090 - Version : L 60 cm, 2 coulissants, décor blanc mat) / Également disponible : en versions 2 ou 3 portes • L 60, 70, 80 ou 120 cm

Meubles et vasques

MEUBLES

CENTIMETRO



NOVELLINI



+ d'infos



① Grande modularité

②

Finition laquée SALVIA MAT/ Meuble largeur 90 cm hauteur 36 cm

83
Formats

92
Coloris



① MIROIR RÉTROÉCLAIRÉ [Réf. : L4ESA1C3]

- Dim. : L 52 x h 120 cm
- Fonction anti-buée : non / 552 € /
Également disponible : en h de 60 à 180 cm
- L 52, 72 et 84 cm

② MEUBLE PLAN VASQUE À POSER [Réf. : CE08]

- Dim. : L 90 x h 36 x p 50 cm
- Matière(s) : Cadre en aluminium / Panneau hydrofuge / 2 506,60 € [dont 2,20 € d'éco-part] /
Également disponible : L 60 à 220,4 cm
- hauteurs 24 et 48 cm

LAB39

80
Formats

85
Coloris



③ MIROIR ROND RÉTROÉCLAIRÉ [Réf. : LDCS7190]

- Ø : 90 cm • Fonction anti-buée : non / 645,60 € /
Également disponible : en diamètres 77 et 110 cm

④ ÉTAGÈRE SUPERPOSÉE

- [Réf. : R90AKFMSF110D-H]
- Dim. : L 110 x p 12,5 cm / 412,50 € /
Également disponible : en finitions Blanc Mat, Silver, Noir Mat • en formats 12,5 x 85 cm et 12,5 x 110 cm

⑤ MEUBLE SOUS VASQUES [Réf. : LA04]

- Dim. : L 162,4 x h 36 x p 50 x Ép 2 cm
- Matière(s) : Panneau hydrofuge à faible teneur en formaldéhyde de classe E1
- / 3 688 € [dont 10,60 € d'éco-part] /
Également disponible : de 62,4 cm à 227,4 cm



③

+

Existe en version sans éclairage

Grande modularité

④

⑤

Façades tiroirs Gessato Noce Canaletto et inox champagne L 162,4 cm

MAM

Facilité
de pose



3

Formats

7

Coloris

1



1 COLONNE SUSPENDUE

[Réf. : 81733]

• Dim. : L 35 x h 160 x p 34.9 cm

• Matière(s) : MDF laqué

/ Prix : nous consulter /

2 MIROIR EMILE 500

[Réf. : 97643]

• Dim. : L 50 x h 92 x Ép 2,5 cm

• Fonction anti-buée : non

/ Prix : nous consulter /

3 MEUBLE MAM 900, COLORIS NIGHT BLUE

[Réf. : 83859 + 83874]

• Dim. : L 120 x h 54 x p 50.5 cm

• Matière(s) : MDF laqué

/ Prix : nous consulter /

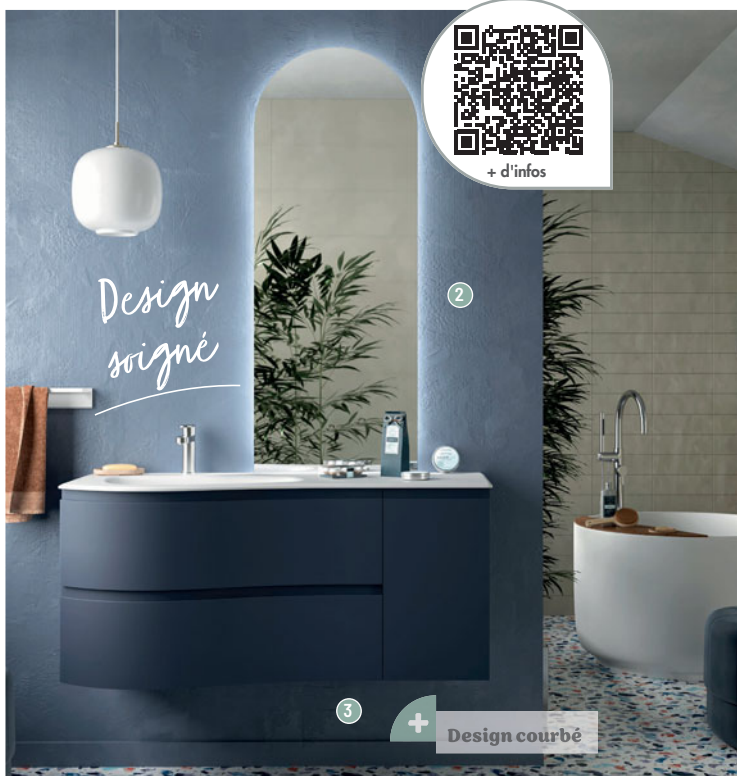

Design courbé

MONTERREY

Design élégant



6

Formats

12

Coloris

4

5

6

4 MIROIR EMILE 700 LED

[Réf. : 97644]

• Dim. : L 110 x h 70 cm

• Fonction anti-buée : non

/ Prix : nous consulter /

5 COQUETTE COURBÉE

[Réf. : 97027]

• Dim. : L 30 x l 54 x h 45 cm

• Matière(s) : MDF laqué /

Prix : nous consulter /

6 MEUBLE DE SALLE DE BAINS

[Réf. : 96473]

• Dim. : L 70 x h 54 x p 45 cm

• Matière(s) : MDF laqué

/ Prix : nous consulter /

Meuble + coquette courbée Black Velvet en 100 cm

UNIQ

4 Formats 22 Coloris



1 COLONNE SUSPENDUE UNIQ

[Réf. : 96649]

- Dim. : L 35 x h 150 x p 35 cm

- Matière(s) : MDF laqué

/ Prix : nous consulter /

2 MIROIR GLOBE CIRCULAIRE À LED

[Réf. : 97637] - Ø : 100 cm - Fonction

anti-buée : non / Prix : nous consulter /

3 MEUBLE DE SALLE DE BAINS

[Réf. : 96633]

- Dim. : L 80 x h 54 x p 45 cm

- Matière(s) : MDF laqué

/ Prix : nous consulter /

Également disponible : avec 2 tiroirs en 60 • 2 tiroirs + coquette en 90 et 120 cm au total

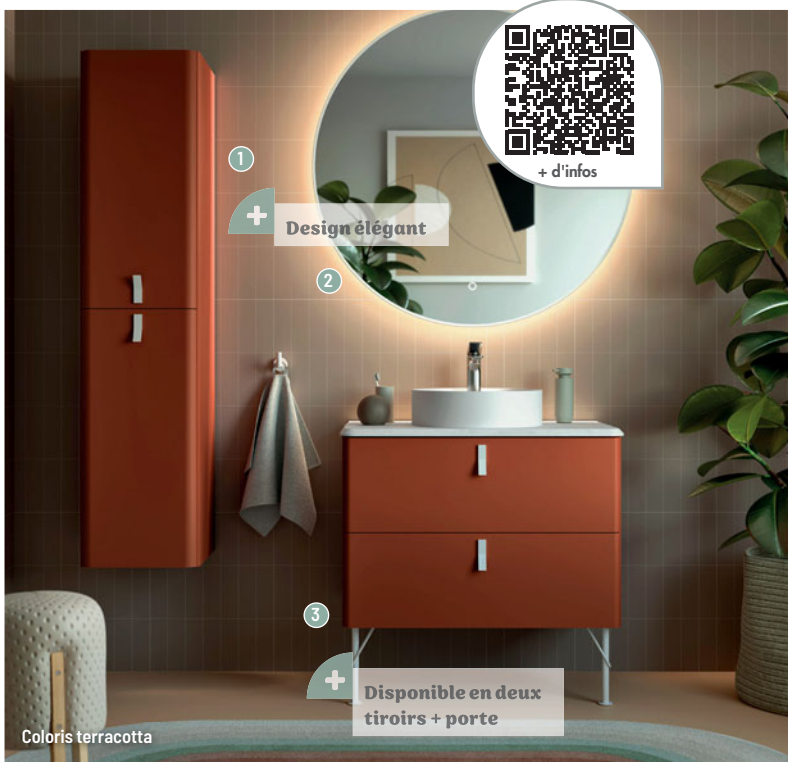

1
+ Design élégant

2

3
+ Disponible en deux tiroirs + porte

Coloris terracotta

RENOIR



+ Modularité

5

6

Meuble Renoir 160 cm coloris Blue Fog



4

6 Formats 7 Coloris

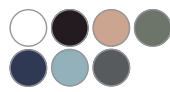

4 COLONNE 2 PORTES, VELOURS NOIR

[Réf. : 91318]

- Dim. : L 35 x h 160 x p 34.9 cm

- Matière(s) : MDF laqué

/ Prix : nous consulter /

5 MEUBLE DE SALLE DE BAINS, BLUE FOG

[Réf. : 61307]

- Dim. : L 160 x h 54 x p 45 cm

- Matière(s) : MDF laqué

/ Prix : nous consulter /

Également disponible : de L 60 à 200 cm

6 POIGNÉE STYLE [Réf. : 91335]

/ Prix : nous consulter /

Meubles et vasques

MEUBLES

Salsar



+ d'infos

COMPAKT



Plan de toilette + tiroirs Compakt 160 cm

6

Formats

6

Coloris



1 ÉTAGÈRE SUR-MESURE [Réf. : 25623]
/ Prix : nous consulter /

2 PLAN DE TOILETTE [Réf. : 83291]
• Dim. : L 160 x h 12 x p 46 cm
• Matière(s) : stratifié HPL haute pression
/ Prix : nous consulter /
Également disponible : en dimensions sur demande

ATTILA



+ Excellent rapport qualité-prix

Meuble Attila + vasque à poser céramique Lisboa + miroir Alcor

3

6

Formats

3

Coloris



3 COLONNE [Réf. : 84961]
• Dim. : L 30 x h 140 x p 24 cm
• Matière(s) : panneaux de particules stratifiés / Prix : nous consulter /

4 MEUBLE DE SALLE DE BAINS [Réf. : 97342]
• Dim. : L 80 x h 54 x p 45 cm
• Matière(s) : panneaux de particules mélaminé
/ Prix : nous consulter /
Également disponible : avec miroir rond en L de 60 et 80 cm • avec miroir standard en L de 60, 70, 80, 100, 120 et 140 cm



LOMI

+ Pas de passe-siphon : rangements optimisés

Finition Noyer naturel / L 70 cm



5 Formats 5 Coloris



1 MEUBLE 2 TIROIRS [Réf. : 375021]

- Dim. : L 70 x h 60 x p 45.8 cm
- Matière(s) : mélaminé Noyer naturel et poignées Graf

/ 584 € [dont 2 € d'éco-part] /

Également disponible : en version 3 tiroirs ou droite sur les 100 et 120 cm, double vasque sur le 120 cm

2 VASQUE INTÉGRÉE [Réf. : 551304]

- Dim. : L 71 x h 2 x p 46 cm
- Matière(s) : marbre de synthèse blanc brillant / 375,60 € /

Également disponible : en version vasque à gauche, droite sur le 100 cm ou double vasque sur le 120 cm

3 MIROIR GALET [Réf. : 905068]

- Dim. : L 60 x h 97.5 x Ép 2 cm
- Fonction anti-buée : non

/ 593,80 € [dont 1 € d'éco-part] /

Également disponible : en 39 finitions

• en version éclairage LED

FRAME ORIGIN

4 Formats 126 Coloris



4 MEUBLE 4 TIROIRS AVEC PIEDS NORDIC ET VASQUE À POSER

[Réf. : 885370 + 883040 + 550049 (x2) + 924870]

- Dim. : L 140 x h 56.8 x p 51 cm
 - Matière(s) : côtés laqués cognac satiné, façades mélaminé Chêne Arlington / 3 867,26 € [dont 6,86 € d'éco-part] /
- Également disponible : en façades laquées, côtés mélaminé, ou monochrome en 1 ou 2 niveaux avec ou sans pieds • au format vasque intégrée ou vasque à poser

5 COLONNE [Réf. : 882212]

- Dim. : L 40 x h 175 x p 32.2 cm
 - Matière(s) : côtés laqués cognac satiné, façades mélaminé Chêne Arlington / 1 246,40 € [dont 2 € d'éco-part] /
- Également disponible : en version h 147 cm • en ouverture gauche ou droite

6 ACCESSOIRE CADRE CONTOUR ET MIROIRS

[Réf. : 920204 + 905015 + 905017]

- Dim. : L 140 x h 42.5 x Ép 1.6 cm
 - Fonction anti-buée : en option / 868,52 € [dont 0,92 € d'éco-part] /
- Également disponible : en version accrochage vertical ou horizontal • en L 80-100-120 cm, avec 1 ou 2 miroirs Sun



+ Cadre contour en 39 finitions

+ Ultra-personnalisable

Finition laquée cognac satiné et mélaminé Chêne Arlington / L 140 cm

INFINIE



8
Formats

139
Coloris

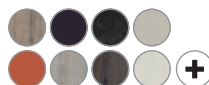

1 MIROIRS OBLONG +

[Réf. : 905081 (x2)]
• Dim. : L 65 x h 100 x Ép 2.5 cm
• Fonction anti-buée : en option / **1 758,40 €** [dont 4 € d'éco-part] / Également disponible : en L 80, 120 et 140 cm

2 PLAN-VASQUE INTÉGRÉE AVEC SIPHON DÉCO

[Réf. : 130319 + 920021 (x3) + 926500 (x2)]
• Dim. : L 161 x h 12 x p 51.5 cm
• Matière(s) : plan Highstrat Chêne Alaska / **3 168,41 €** [dont 5,21 € d'éco-part] / Également disponible : avec plan-vasque encastrée, à poser • offre composable, plan-vasque au millimètre près

+ Offre une multitude de possibilités

3 COMMODE [Réf. : 272501 + 272501]

• Dim. : L 160 x h 29.9 x p 50.8 cm • Matière(s) : laquée olivier satiné / **1 981,60 €** [dont 4 € d'éco-part] / Également disponible : avec poignées rapportées ou biseautées • en version 4 tiroirs, en mélaminé ou bois massif

Finition Highstrat chêne clair et laquée olivier satiné / L 160 cm

HALO XL

8
Formats

139
Coloris



4 MIROIR SUN COLOR + [Réf. : 905057]

• Ø : 90 cm • Fonction anti-buée : en option / **1 073,25 €** [dont 0,45 € d'éco-part] / Également disponible : en version sans éclairage • au format 50 et 70 cm et 39 coloris

5 VASQUE INTÉGRÉE [Réf. : 551528]

• Dim. : L 101 x h 2 x p 46 cm
• Matière(s) : céramique blanc mat / **507,60 €** / Également disponible : en version marbre de synthèse, verre, céramique, Cératop ou Highstrat

6 MEUBLE 2 TIROIRS [Réf. : 114703]

• Dim. : L 100 x h 56.8 x p 46.2 cm
• Matière(s) : bois massif Chêne naturel / **2 303,30 €** [dont 5,30 € d'éco-part] / Également disponible : en version avec bandeau LED • en version mélaminé ou laque et poignée bois



+ Choix du coloris du cadre

+ Grande modularité : choix de personnalisation

Finition bois massif Chêne naturel / L 100 cm

LUMEN



+ Choix du coloris du cadre et éclairage de la pièce

+ Esthétique du verre

+ Grande modularité pour les grands espaces

Finition mélaminé noir mat / L 160 cm



+ d'infos

8 Formats
139 Coloris

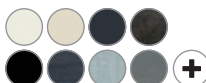

1 MIROIR MOON + [Réf. : 905067]

• Dim. : L 140 x h 106 x Ép 2 cm

• Fonction anti-buée : en option

/ 1382 € (dont 2 € d'éco-part) /

Également disponible : en 39 coloris

2 VASQUE INTÉGRÉE [Réf. : 551243]

• Dim. : L 160.5 x h 1.2 x p 51.5 cm

• Matière(s) : verre noir givré / 1656 € /

Également disponible : en finition brillante

(7 coloris) • en versions gauche droite ou double

3 MEUBLE 2 TIROIRS AVEC CEINTURE LED ET POIGNÉE PROFIL [Réf. : 274146 + 274148 + 274005]

• Dim. : L 160 x h 29.9 x p 50.8 cm

• Matière(s) : mélaminé noir mat / poignée profil 45° noir satiné

/ 1753,60 € (dont 2,80 € d'éco-part) /

Également disponible : en versions 4 ou 6

tiroirs sur la même dimension, en versions laquée ou bois massif • en versions 60, 80, 90, 100, 120, 140 et 180 cm

NONA

4 Formats
117 Coloris



4 MIROIR GALET [Réf. : 905068]

• Dim. : L 60 x h 97.5 x Ép 2 cm

• Fonction anti-buée : non

/ 593,80 € (dont 1 € d'éco-part) /

Également disponible : en 39 coloris

• en version avec éclairage LED

5 PLATEAU VASQUE À POSER ET VASQUE OVALE

[Réf. : 551506 + 550525] • Dim. : L 121 x h 4 x p 41.5 cm

• Matière(s) : Highstrat Chêne Alaska

/ 1466,20 € (dont 1 € d'éco-part) /

Également disponible : en double vasque et vasque

intégrée • en verre brillant ou givré (8 coloris)

6 MEUBLE 2 TIROIRS [Réf. : 175024]

• Dim. : L 120 x h 52 x p 49.1 cm

• Matière(s) : Laqué beige satiné

/ 1987,30 € (dont 3,70 € d'éco-part) /

Également disponible : en version mix portes / tiroirs

et poignées rapportées • en L 80, 100 et 140 cm



+ Ultra-personnalisable

Finition Highstrat chêne Alaska et laqué beige satiné / L 120 cm



Finition mélaminé Hickory clair / L 80 cm

+
1 Solution gain de place : faible profondeur

6 Formats
139 Coloris



LUCIOLE

- 1 MIROIR SUN LIGHT** [Réf. : 905032]
 - Ø : 70 cm • Fonction anti-buée : oui
 - / 532,05 € [dont 0,45 € d'éco-part]/
 - Également disponible* : en version sans éclairage
 - en diamètres 50, 60 et 90 cm
- 2 VASQUE INTÉGRÉE** [Réf. : 552003]
 - Dim. : L 80,5 x h 2 x p 39 cm
 - Matière(s) : marbre de synthèse blanc brillant
 - / 388,80 € /
 - Également disponible* : en synthèse couleur
 - en version double vasque pour les 120 et 140 cm
- 3 MEUBLE 3 TIROIRS, AVEC PIEDS** [Réf. : 585842]
 - Dim. : L 80 x h 75 x p 38,3 cm
 - Matière(s) : mélaminé Hickory clair
 - / 1426 € [dont 2,80 € d'éco-part]/
 - Également disponible* : en version 2 niveaux, 2 tiroirs
 - en version laquée ou bois massif

CLAIRE-VOIE



+
4 Choix du coloris du cadre

5 Formats
2 Coloris

- 4 MIROIR LARGO +** [Réf. : 905116]
 - Dim. : L 120 x h 65 x Ép 1,9 cm
 - Fonction anti-buée : en option
 - / 1140,60 € [dont 4,20 € d'éco-part]/
 - Également disponible* : en 39 coloris et en 80, 100, 140 et 160 cm • en version sans éclairage
- 5 VASQUE INTÉGRÉE** [Réf. : 551156]
 - Dim. : L 121 x h 12,5 x p 46 cm
 - Matière(s) : céramique noir mat / 1614 € /
 - Également disponible* : en version céramique blanc brillant • 2 trous de robinetterie ou double vasque en L 120, 140 et 160 cm
- 6 MEUBLE MIX PORTE / TIROIRS** [Réf. : 565092]
 - Dim. : L 120 x h 45,2 x p 46 cm
 - Matière(s) : façades bois massif chêne naturel à claire-voie et côtés bois massif chêne obscur
 - / 3160,70 € [dont 2,30 € d'éco-part]/
 - Également disponible* : en version 2 tiroirs
 - en version façades lisses

+
6 Mix porte/tiroirs : optimisation du rangement

Finition bois massif chêne naturel et chêne obscur / L 120 cm

COLLARO



TitanCeram :
céramique
haut de gamme



9
Formats

11
Coloris

① MEUBLE [Réf. : C01900PD] • Dim. : L 100 x h 54.8 x p 50 cm / 2 728,42 € [dont 4,42 € d'éco-part] /

② LAVABO [Réf. : 4A336GRW] • Dim. : L 100 x h 54.8 x p 50 cm / 717,61 € [dont 0,01 € d'éco-part] /
Également disponible : en blanc brillant

SUBWAY 3.0



*TitanCeram :
céramique haut
de gamme*

③ MEUBLE SOUS PLAN
[Réf. : C568LOVE]
• Dim. : L 127.2 x h 57.6 x p 47.8 cm
/ 2 397,22 € [dont 4,42 € d'éco-part] /

④ PLAN DE TOILETTE
[Réf. : 4A71D501] • Dim. : L 47.5 x l 130 cm
/ 1 225,39 € [dont 0,19 € d'éco-part] /
Également disponible : en blanc brillant

Meubles et vasques

VASQUES, LAVABOS ET BIDETS

DELABIE



+ **Téflon® : résiste aux rayures et aux produits chimiques**



ALGUI

1 VASQUE À POSER [Réf. : 120110BK]

- Dim. : h 16.5 x L 37.5 x p 37.5 cm
- Matière(s) : Inox 304 bactériostatique / **750,28 €** / Également disponible : en version intérieur brillant / extérieur satiné (réf. 120112) • satiné intérieur / extérieur (réf. 120110)



+ **Double finition : intérieur poli brillant et extérieur poli satiné**



QUADRA

2 VASQUE SEMI-ENCASTRÉE

- [Réf. : 120652] • Dim. : h 7 x L 38 x p 38 cm
- Matière(s) : Inox 304 bactériostatique / **650,39 €** / Également disponible : en version poli satiné intérieur / extérieur (réf. 120650) • finition en Téflon® noir mat (120650BK)

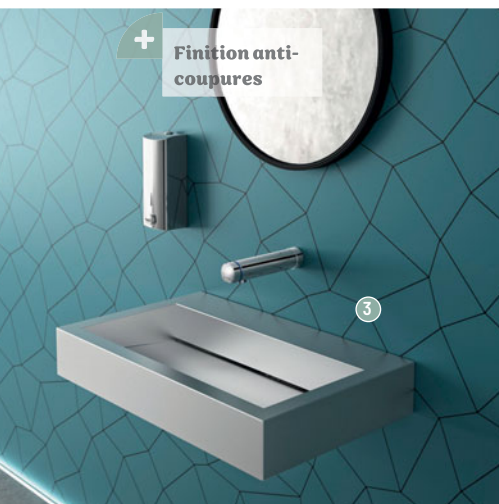

+ **Finition anti-coupures**

AQUEDUTO

3 LAVABO À ACCROCHER AU MUR [Réf. : 120150]

- Dim. : h 11.5 x L 70 x p 44 cm • Matière(s) : Inox 304 bactériostatique / **900,49 €** / Également disponible : avec trou de robinetterie Ø 35 mm au centre (réf. 121150) • finition en Téflon® noir mat (réf. 121150BK)



UNITO

4 VASQUE À POSER [Réf. : 120810BK]

- Dim. : h 8 x L 39.5 x p 35 cm • Matière(s) : Inox 304 bactériostatique / **600,35 €** / Également disponible : avec trou de robinetterie Ø 35 mm (réf. 121810BK) • poli satiné (réf. 120810)

Meubles et vasques

VASQUES, LAVABOS ET BIDETS

DURAVIT



Rebords fins



CAPE COD

- 1 VASQUE À POSER [Réf. : 2328480000]
• Dim. : h 10 x L 48 x p 48 cm
• Matière(s) : céramique DuraCéram brillante / 646,80 € /
Également disponible : en blanc satiné



Cuve déportée,
espace de dépose

ME BY STARCK

- 2 LAVABO ASYMÉTRIQUE
[Réf. : 2346833200]
• Dim. : h 18 x L 83 x p 49 cm
• Matière(s) : céramique
satinée / 1 065,60 € /
Également disponible : en version cuve à
gauche • en finition céramique brillante



Existe en couleur sur
l'extérieur, en blanc satiné



LUV

- 3 VASQUE À POSER [Réf. : 0379600000]
• Dim. : h 14 x L 60 x p 40 cm
• Matière(s) : céramique DuraCéram blanc brillant / 1 011,60 € /
Également disponible : avec plage de robinetterie
• en 50, 70 et 80 cm

Finesse des rebords

DURASQUARE

- 4 VASQUE À POSER [Réf. : 2354600041]
• Dim. : h 14.5 x L 60 x p 47 cm
• Matière(s) : céramique
DuraCéram / 853,20 € /
Également disponible : en version arrière
non émaillé • sans plage de robinetterie





ONE

1 LAVABO [Réf. : 500.390.01.1] • Dim. : h 13 x L 90 x p 40 cm • Matière(s) : grès fin, émail KeraTect / 856,15 € /

Également disponible : en L 120 cm



ICON

2 LAVABO [Réf. : 124075000] • Dim. : h 15.5 x L 75 x p 48.5 cm • Matière(s) : grès fin / 419,68 € /

Également disponible : en L 60, 90, 120 cm • sans trou de robinetterie, bandeau slim 1.5 cm et 5.5 cm



XENO²

3 LAVABO [Réf. : 500.533.01.1] • Dim. : h 14 x L 90 x p 48 cm • Matière(s) : grès fin, émail KeraTect* / 754,43 € /

Également disponible : en L 60, 120 cm • sans trou de robinetterie

+ Plage de dépose à droite ou à gauche

* KeraTect® est un émail spécial garantissant une surface particulièrement lisse et élégante. Il prévient la formation de taches et de salissures sur les surfaces, simplifiant le nettoyage et garantissant une brillance hors du commun.

Meubles et vasques

VASQUES, LAVABOS ET BIDETS

GEBERIT



+ d'infos



*Générosité
de la cuve*

SMYLE

① LAVABO [Réf. : 500.253.01.1]

• Dim. : h 16.5 x L 120 x p 48 cm

• Matière(s) : céramique

/ 647,45 € /

Également disponible : en longueurs 55, 60, 75 et 90 cm • sans trou de robinetterie



Compact

RENOVA COMPACT

② LAVABO [Réf. : 501.714.00.1] • Dim. : h 17 x L 65 x p 37 cm

• Matière(s) : céramique / 188,52 € /

Également disponible : en longueurs 50 cm (angle), 55 cm et 60 cm



Avec plage
de dépose

RENOVA PLAN

③ LAVABO [Réf. : 501.702.00.1]

• Dim. : h 18.5 x L 90 x p 48 cm

• Matière(s) : céramique / 446,56 € /

Également disponible : en longueurs 50, 55, 60, 65, 70, 85, 100 et 130 cm • en version bandeau fin



+ d'infos



1 Grande variété de dimensions et de formes

VARIFORM

1 VASQUE [Réf. : 500.779.01.2] • Dim. : h 15.8 x L 55 x p 40 cm • Matière(s) : céramique / 291,82 € /
Également disponible : avec plage de robinetterie • en version à encastrer par le dessus

Meubles et vasques

VASQUES, LAVABOS ET BIDETS



Ideal Standard



+ d'infos



CONCA

1 LAVABO [Réf. : T369301]

- Dim. : h 12.5 x L 100 x p 45 cm
- Matière(s) : en grès fin

/ 747,36 € /

Également disponible : en de multiples dimensions (de L 50 à 120 cm)



Finition blanc brillant

EXTRA

2 VASQUE À POSER [Réf. : T374101]

- Dim. : h 12.5 x L 50 x p 40 cm • Matière(s) : en grès fin

/ 442,20 € /

Également disponible : en versions lavabo, lave-mains et vasque

semi-encastée • en de multiples dimensions de L 45 à 121 cm



Matériau innovant en Diamatec alliant finesse et résistance extrême

IPALYSS

3 VASQUE RONDE [Réf. : E1398V5]

- Dim. : h 12 x L 40 x p 9 cm • Matière(s) : Diamatec

/ 879,36 € /



Élégance et design

STRADA II

4 VASQUE OVALE [Réf. : T298101]

- Dim. : h 13 x L 60 x p 40 cm
- Matière(s) : en grès fin

/ 432,96 € /

Meubles et vasques

VASQUES, LAVABOS ET BIDETS

Jacob Delafon
PARIS



+ d'infos



VIVIENNE

1 PLAN-VASQUE / VASQUE À POSER

[Réf. : EXBH112-NGM]

- Dim. : h 14.6 x L 61 x p 46.6 cm
- Matière(s) : céramique fine noir mat

/ 509,57 € /

Également disponible : en L 80, 100 et 120 cm

• existe en blanc mat et blanc brillant

Cuve profonde
de 51 cm pour
un confort d'usage

ODÉON RIVE GAUCHE

2 PLAN-VASQUE [Réf. : EXAU112-Z-00]

- Dim. : h 2 x L 100 x p 51.2 cm
 - Matière(s) : céramique blanche / 535,14 € /
- Également disponible : en L 60, 70, 80, 90, 120 et 140 cm • en verre givré blanc, noir ou bronze



CARILLON

3 VASQUE RECTANGULAIRE À ENCASTRER PAR-DESSUS [Réf. : E96117-0]

- Dim. : L 53 x p 37 cm
- Matière(s) : céramique / 275,88 € /

Également disponible : en version ronde

Meubles et vasques

VASQUES, LAVABOS ET BIDETS

Jacob Delafon
PARIS



+ d'infos

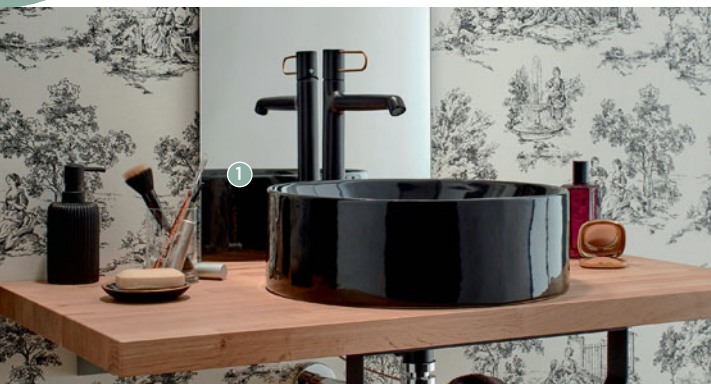

VOX

1 VASQUE À POSER

[Réf. : E14800-7] • Dim. : h 15,4 x L 42 cm

• Matière(s) : céramique / 346,62 € /

Également disponible : en blanc

• en version carrée blanche (L 41 cm)

Céramique
fine (6 mm)

DELTA PURE

2 VASQUE À POSER

[Réf. : E90012-0] • Dim. : h 16 x L 41 x l 41 cm

• Matière(s) : céramique / 415,98 € /

Également disponible : en version carrée



Céramique fine (6 mm)

DELTA PURE

3 VASQUE À POSER [Réf. : E90011-0]

• Dim. : h 15 x L 40 x p 40 cm

• Matière(s) : céramique / 485,28 € /

Également disponible : en version ronde



Style iconique des
«années 50» à la française

NOUVELLE VAGUE

4 VASQUE À POSER [Réf. : EVI102-00]

• Dim. : L 56 x p 40 cm

• Matière(s) : céramique / 478,38 € /

Meubles et vasques

VASQUES, LAVABOS ET BIDETS

LAUFEN



+
**Plage centrale
antidérapante**

VAL

- 1 **LAVABO DOUBLE** [Réf. : H8142820001041]
• Dim. : h 11.5 x L 120 x p 42 cm • Matière(s) : SaphirKeramik blanc brillant ou blanc mat / **1 461,60 € /**
Également disponible : avec le traitement LCC (entretien facilité et hygiène durable)

INO

- 2 **LAVABO AVEC TABLETTE**
[Réf. : H8133020001121]
• Dim. : h 12 x L 90 x p 45 cm
• Matière(s) : SaphirKeramik blanc brillant ou blanc mat / **1 422 € /**
Également disponible : avec le traitement LCC (entretien facilité et hygiène durable)
• L 142 x p 45 x h 12 - Lavabo double / plage centrale



Lavabo non percé, avec tablette à droite



Lavabo sur pieds en noyer massif

+
**Porte-serviettes
intégré à la
structure sur pieds**

THE NEW CLASSIC

- 3 **LAVABO MURAL OU SUR PIEDS**
[Réf. : H8138530001081+H4060710856291]
• Dim. : h 7.5 x L 60 x p 48 cm
• Matière(s) : SaphirKeramik blanc brillant ou blanc mat
/ 2 233,20 € /
Également disponible : avec le traitement LCC (entretien facilité et hygiène durable)
• L 80, 100 ou 120 cm

Grande plage
de dépose

ALESSI

- 4 **LAVABO À POSER** [Réf. : H8189744001121]
• Dim. : h 17 x L 100 x p 38 cm • Matière(s) : SaphirKeramik blanc brillant avec traitement antibactérien LCC / **1 500 € /**
Également disponible : en blanc mat, noir mat et café mat



Meubles et vasques

VASQUES, LAVABOS ET BIDETS

VARICOR[®]
solid creativity



+ Sur-mesure, non poreux, facile d'entretien

44
Coloris



ORLANDO-P

- 1** PLAN DE TOILETTE MOULÉ SUR-MESURE
[Réf. : AORLP] • Matière(s) : VARICOR
• Longueur à partir de 70 cm, nombre de vasques à la demande
/ Prix : nous consulter /

Sur-mesure, non poreux, facile d'entretien

44
Coloris

MALIBU100-P

- 2** PLAN DE TOILETTE MOULÉ SUR-MESURE
[Réf. : AMA1P] • Matière(s) : VARICOR
• Longueur à partir de 110 cm, nombre de vasques à la demande
/ Prix : nous consulter /



44
Coloris

TORNA ET CUADRA

- 3** PETIT LAVE-MAINS MOULÉ SUR-MESURE
[Réf. : VFTTO / VFTCU]
• Lave-mains sur-mesure, longueur à partir de 50 cm jusqu'à 150 cm
• Matière(s) : VARICOR
/ Prix : nous consulter /



+ Sur-mesure, non poreux, facile d'entretien

TORNA

44
Coloris

QUEBEC-P

- 4** PLAN DE TOILETTE MOULÉ SUR-MESURE
[Réf. : AQUEP]
• Matière(s) : VARICOR
• Longueur à partir de 60 cm, nombre de vasques à la demande
/ Prix : nous consulter /



+ Sur-mesure, non poreux, facile d'entretien

Meubles et vasques

VASQUES, LAVABOS ET BIDETS

Villeroy & Boch
1748



ARTIS

1 VASQUE À POSER OVALE [Réf. : 419861BCT8]

- Dim. : h 13 x L 61 x p 41 cm
- Matière(s) : céramique sanitaire filigranée en TitanCeram / 1130,51 € [dont 0,11 € d'éco-part] / Également disponible : en forme carrée, ronde ou rectangulaire et autres coloris



LOOP & FRIENDS

3 VASQUE À POSER RONDE [Réf. : 4A4500AM]

- Dim. : h 12 x L 38 x l 38 x p 10 cm • Matière(s) : TitanCeram / À partir de 420,11 € [dont 0,11 € d'éco-part] (Réf. : 4A450001 - Version : Ø 38 cm) / Également disponible : en forme ronde, ovale, rectangulaire et 4 coloris mats • en option : bonde Push-to-Open (ouverture et fermeture d'une simple pression)

COLLARO

2 VASQUE À POSER RONDE [Réf. : 4A184001]

- Dim. : h 14,5 x L 40 x l 40 x p 10 cm
- Matière(s) : TitanCeram
- / À partir de 417,71 € (Réf. : 4A184001 - Version : Blanc, format Ø 40 cm) / Également disponible : en forme ovale, rectangulaire • en blanc mat (réf. 4A1840RW)

ARCHITECTURA

4 VASQUE À POSER [Réf. : 5A254501]

- Dim. : h 15,5 x L 45 x l 45 x p 45 cm
- Matière(s) : Céramique
- / À partir de 336,11 € [dont 0,11 € d'éco-part] (Réf. : 5A254501 - Version : Ø 45 cm) / Également disponible : en forme ronde, ovale, rectangulaire



Meubles et vasques

ARMOIRES DE TOILETTE ET MIROIRS

aquarine



Miroir sur les
côtés de l'armoire



L 60 cm / 2 portes

XENA

1 ARMOIRE DE TOILETTE [Réf. : 826172]

- Dim. : h 65 x L 60 x p 17 cm
- Matière(s) : Panneau de particules mélaminé 15 mm - Portes pivotantes

/ À partir de 253,77 € [dont 1,30 € d'éco-part]

(Réf. : 826171 - Version : 40 cm) /
Également disponible : en L 40 cm 1 porte
et 80 cm 2 portes • 100 et 120 cm 3 portes,
format triptyque

Portes à
fermeture
progressive

MELODIA

2 ARMOIRE DE TOILETTE [Réf. : 823073]

- Dim. : h 75.2 x L 60 x p 16 cm
- Matière(s) : Panneau de particules laqué 15 mm
- Portes pivotantes

/ 426,67 € [dont 1,42 € d'éco-part]

Également disponible : en 80 cm, 2 portes
• 80 et 120 cm, 3 portes



L 60 cm / 2 portes



1



Éclairage sur tout le périmètre du miroir

LEKNA

1 MIROIR LED [Réf. : 828882]
 • Dim. : L 120 x h 80 x Ép 4.5 cm • Fonction anti-buée : non
 / À partir de 324,12 € [dont 0,12 € d'éco-part]
 (Réf. : 828879 - Version : L 60 cm) /
 Également disponible : en L 60, 80 et 100 cm



2



Fonction anti-buée sur le miroir principal

MELODI

2 MIROIR LED [Réf. : 828851]
 • Dim. : L 115 x h 80 x Ép 4 cm • Fonction anti-buée : oui
 / 408,12 € [dont 0,12 € d'éco-part] /
 Également disponible : en ensemble 140 cm composé de 2 miroirs ronds • en ensemble 150 cm composé de 3 miroirs ronds



3



Avec variateur d'intensité

BOREAL

3 MIROIR LED [Réf. : 828876]
 • Dim. : L 80 x h 70 x Ép 4.5 cm • Fonction anti-buée : oui
 / À partir de 276,12 € [dont 0,12 € d'éco-part]
 (Réf. : 828875 - Version : L 60 cm) /
 Également disponible : en L 60, 100 et 120 cm

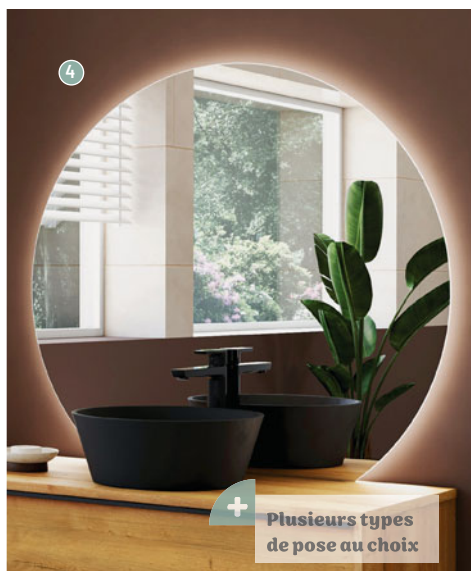

4



Plusieurs types de pose au choix

LUNAS

4 MIROIR LED [Réf. : 828854]
 • Dim. : L 100 x h 90 x Ép 2.5 cm
 • Fonction anti-buée : oui
 / 444,12 € [dont 0,12 € d'éco-part] /

Meubles et vasques

ARMOIRES DE TOILETTE ET MIROIRS

DECOTEC
CRÉATEUR DE BIEN-ÊTRE



+ d'infos

+ Sécurité coupant l'antibuée au bout de 30 min

6 Formats

DIVIN +

1 MIROIR AVEC ÉCLAIRAGE LED [Réf.: 1746321]

• Dim. : L 100 x h 60 x Ép 3,2 cm

• Fonction anti-buée : oui / **902,40 €** /

Également disponible : en L 60, 80, 120, 140 et 150 cm

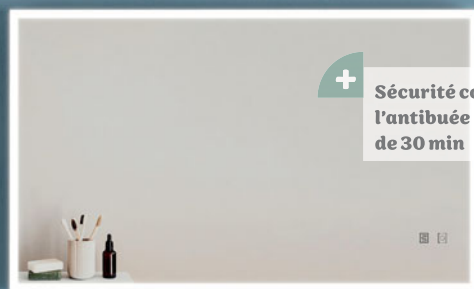

1



+ Prise électrique, interrupteur et variateur sensitif intégrés

2

+ Disponible en 30 teintes de laque brillante / mate

3



4 Formats

63 Coloris

Finition laque Baltique mat

BELLA

Finition laque Baltique mat

2 ARMOIRE TRIPTYQUE [Réf.: 1309311]

• Dim. : h 67 x L 100 x p 18 cm • Matière(s) : MDF laqué

• Portes pivotantes / **1 418 €** [dont 2 € d'éco-part] /

Également disponible : en L 80, 120, 140 et 150 cm

DIVINE

3 ARMOIRE TRIPTYQUE AVEC ÉCLAIRAGE LED

[Réf.: 1309021] • Dim. : h 62 x L 100 x p 18 cm

• Matière(s) : MDF laqué • Portes pivotantes

/ **892,40 €** [dont 2 € d'éco-part] /

Également disponible : en 3 décors bois • en L 60, 80 et 120 cm

+ Grande dimension confort conçue pour double vasque

4



Miroirs LES INSÉPARABLES Ø 70 avec antibuée 18 W

LES INSÉPARABLES

4 MIROIRS LED [Réf.: 1746801] • Dim. : L 120 x h 70 x Ép 3 cm • Ø : 70 cm • Fonction anti-buée : oui / **778,80 €** /

Également disponible : Ø 90 cm sans éclairage • Ø 70 et 90 cm avec éclairage LED

Meubles et vasques

ARMOIRES DE TOILETTE ET MIROIRS

 DURAVIT



+ d'infos



XSQUARE

1 MIROIR AVEC ÉCLAIRAGE

[Réf. : XS70160000000000]

- Dim. : L 140 x h 80 x Ép 3.3 cm
- Fonction anti-buée : oui

/ 2 372 € [dont 2 € d'éco-part]/

Également disponible :

en L 60, 80, 100, 120, 130 et 160 cm



LM MIROIR

2 MIROIR AVEC ÉCLAIRAGE INDIRECT

[Réf. : LM78070000000000]

- Dim. : L 100 x h 70 x Ép 3.3 cm
- Fonction anti-buée : non

/ 866,86 € [dont 0,46 € d'éco-part]/

Également disponible : en L 60, 80, 120, 130 et 140 cm • en version capteur sensitif



STARCK

3 MIROIR AVEC ÉCLAIRAGE

[Réf. : WT70600000000000]

- Dim. : L 45 x h 75 x Ép 5 cm
- Fonction anti-buée : oui

/ 2 447,26 € [dont 0,46 € d'éco-part]/

Également disponible : en L 75, 105 et 135 cm



LUV

4 MIROIR AVEC ÉCLAIRAGE

[Réf. : LU96690000000000]

- Dim. : L 120 x h 120 x Ép 3.8 cm
- Fonction anti-buée : oui

/ 3 074 € [dont 2 € d'éco-part]/

Également disponible : en L 50, 80 et 160 cm



+ Encastrée avec cadre de finition

1



+ d'infos

2

+ Bandeau lumineux LED

L-CUBE

- 1 ARMOIRE DE TOILETTE À ENCASTRER
 [Réf. : LC7653000001000 + LC 9688]
 • Dim. : h 70 x L 120 x p 15.5 cm
 • Matière(s) : miroirs à l'intérieur et à l'extérieur
 • Portes pivotantes / **3 851,10 €** [dont 3,90 € d'éco-part] /
 Également disponible : en L 65, 80 et 100 cm
 • en version non encastrée

ARMOIRE LM

- 2 ARMOIRE DE TOILETTE [Réf. : LM7830 L / R 00001]
 • Dim. : h 76 x L 61 x p 14.8 cm • Matière(s) : blanc mat
 • Portes pivotantes / **1 417,10 €** [dont 3,50 € d'éco-part] /
 Également disponible : en L 81, 101, 121 et 131 cm
 • pour interrupteur mural



3

D-NEO

- 3 MIROIR AVEC ÉCLAIRAGE
 [Réf. : LM7851000000000]
 • Dim. : Ép 3.4 cm
 • Ø : 70 cm • Fonction anti-buée : non
 / **864,46 €** [dont 0,46 € d'éco-part] /
 Également disponible : en Ø 90 cm

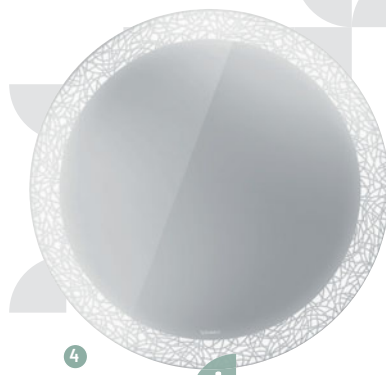

4

+ Décor bandeau lumineux au choix

HAPPY D2 PLUS

- 4 MIROIR AVEC ÉCLAIRAGE
 [Réf. : HP 7480 G / S 00000000]
 • Dim. : Ép 4.7 cm
 • Ø : 70 cm • Fonction anti-buée : en option
 / **1 652,86 €** [dont 0,46 € d'éco-part] /
 Également disponible : en Ø 90 cm
 • en version icônes (anti-buée, réglage couleur LED)

Meubles et vasques

ARMOIRES DE TOILETTE ET MIROIRS



Ideal Standard



+ d'infos

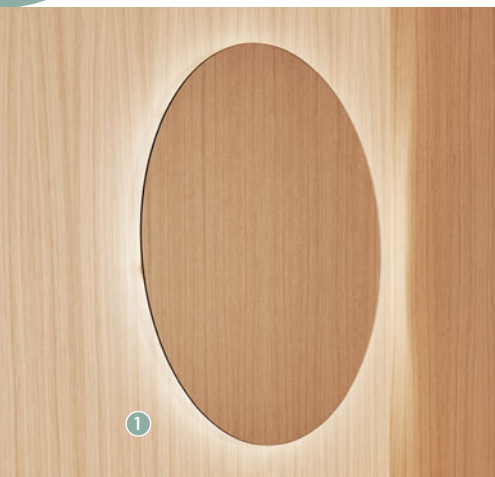

1

4

Formats

CONCA

1 **MIROIR ROND** [Réf. : T3957BH]

- Dim. : Ép 2.6 cm • Ø : 60 cm
 - Fonction anti-buée : non
- / 504,34 € /



2

4

Formats

CONCA

2 **MIROIR CARRÉ CONTOUR**

NOIR [Réf. : T3966BH]

- Dim. : L 80 x h 80 x Ép 3.8 cm
- Fonction anti-buée : non

/ 1158,58 € /

Également disponible : en L 60, 100 et 120 cm

5

Formats

MIROIR LUMINEUX RECTANGULAIRE

3 **MIROIR LUMINEUX** [Réf. : T3349BH]

- Dim. : L 120 x h 70 x Ép 2.6 cm
 - Fonction anti-buée : oui / 948,07 € /
- Également disponible : en L 50, 60, 80 et 100 cm



3

+

Lumière LED partie supérieure et inférieure

6

Formats

Avec système anti-buée

MIROIR TUBE FLUORESCENT

4 **MIROIR LUMINEUX RECTANGULAIRE**

- [Réf. : T3343BH] • Dim. : L 100 x h 70 x Ép 2.6 cm
- Fonction anti-buée : oui

/ À partir de 701,50 € (Réf. : T3343BH -
Version : Miroir lumineux rectangulaire) /

Également disponible : en L 50, 60, 70, 80 et 120 cm



4



Cadre en verre satiné et éclairage diffus

PORTOLE

1 MIROIR ROND AVEC ÉCLAIRAGE [Réf. : S873220WM]

- Dim. : Ép 3,5 cm • Ø : 80 cm
- Fonction anti-buée : en option

/ À partir de 1 102,10 € [dont 2,10 € d'éco-part]

(Réf. : S872258WM - Version : Ovale h 80 x L 50 cm) /

Également disponible : en forme ovale, rectangulaire et ronde • diamètre 90 cm

DUE+ EVO TOTAL BLACK MAT

2 ARMOIRE DE TOILETTE AVEC ÉCLAIRAGE

BILATÉRAL [Réf. : SP10207001]

- Dim. : h 82 x L 118,5 x p 15 cm
- Matière(s) : Miroir et aluminium
- Portes pivotantes

/ À partir de 1 310,30 € [dont 9,50 € d'éco-part]

(Réf. : SP10101000 - Version : 2 portes battantes, L 58,5 cm) /

Également disponible : en plus de 80 finitions

• L 138,5 / 158,5 cm - Connexion Bluetooth en option



Avec cadre en aluminium laqué noir mat

PIRANO+

3 MIROIR RECTANGULAIRE ÉCLAIRÉ AVEC CADRE

EN ALUMINIUM LAQUÉ [Réf. : S921270NE]

- Dim. : L 180 x h 80 x Ép 6,5 cm
- Fonction anti-buée : en option

/ À partir de 906 €

(Réf. : S921210 - Version : L 60 cm) /

Également disponible : en aluminium satiné, bronze, noir mat, blanc mat • L 60 à 200 cm

SALVORE+

4 MIROIR RECTANGULAIRE ÉCLAIRANT

[Réf. : S911430SA]

- Dim. : L 101 x h 80 x Ép 4,5 cm
- Fonction anti-buée : en option

/ À partir de 889,20 € [dont 1,20 € d'éco-part]

(Réf. : S911410SL - Version : L 61 cm) /

Également disponible : en metal silver, noir mat et blanc mat • de L 61 à 201 cm

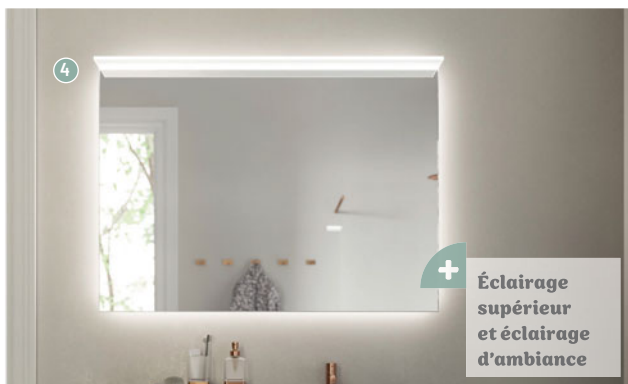



DOUCHE





RECEVEURS	P.148
RECEVEURS À CARRELER	P.167
VIDAGES ET SIPHONS	P.170
PANNEAUX D'HABILLAGE	P.176
PORTES ET PAROIS	P.181
CABINES INTÉGRALES ET HYDROMASSANTES	P.209
CABINES EN REMPLACEMENT DE BAIGNOIRE	P.213

EN PRATIQUE

La douche

Espace sur-mesure, remplacement de baignoire ou cabine prête à poser, de quelle douche rêvez-vous ? Formes et matériaux du receveur, facilité d'accès selon qu'on opte pour une porte ou une paroi vitrée... Voici ce qu'il faut savoir.

DES RECEVEURS AUX MATÉRIEAUX VARIÉS

- **La céramique émaillée** : solide et éprouvée.
- **L'acier émaillé** : il résiste à tout, est ultraplats et propose de nombreux coloris.
- **Le Solid surface** : massif et haut de gamme.
- **Le béton de résine** : revêtu d'une résine teintée (gelcoat).
- **Le polyuréthane** : matériau moulé, il offre de nombreux effets de surface.



01. QUEL ACCÈS DANS MA DOUCHE

LA PAROI DE DOUCHE FIXE

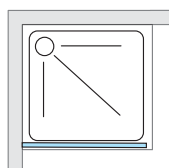

Avec son accès facile et ouvert, l'effet design est garanti

LA PORTE COULISSANTE

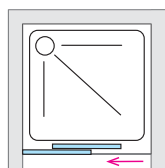

Réduit la largeur du passage mais permet le gain de place

LES PORTES PLIANTES

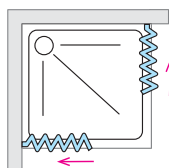

Alternatives à la porte coulissante, elles offrent un passage plus large

LA PORTE PIVOTANTE

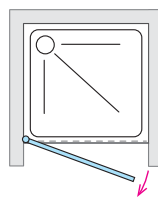

Réservée aux grandes salles de bains, elle assure une ouverture confortable

LES PORTES BATTANTES

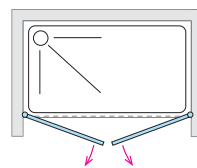

Permettent de gagner de la place et de réduire le débattement

CHOISIR UN RECEVEUR ANTIDÉRAPANT

Pas de glissade dans la douche ! Selon leur revêtement, les receveurs présentent une résistance à la glissance plus ou moins importante, caractérisée par l'indice français PN. Celui-ci évolue de **PN 6** (adhérence la plus faible) à **PN 24** (adhérence la plus importante), en passant par **PN 12** et **PN 18**. Si le receveur est de fabrication allemande, son caractère antidérapant est défini par la **classe A**, qui correspond à **PN 12**, la **classe B** à **PN 18** et la **classe C** à **PN 24**.



02. LE MODE DE POSE DU RECEVEUR

Les receveurs extraplats actuels peuvent être posés sur le sol, encastrés dans la dalle ou surélevés. Il est prudent de vérifier que le modèle sélectionné soit adapté au mode de pose envisagé.

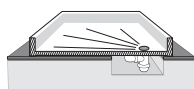

AU SOL

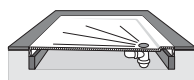

ENCASTRÉ

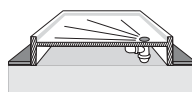

SURÉLEVÉ

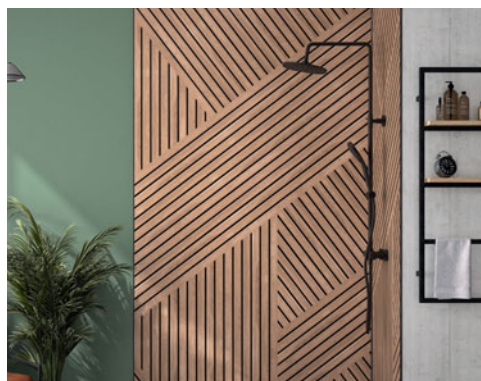

03. DES MURS BIEN HABILÉS GRÂCE AUX PANNEAUX

Proposés depuis peu, ils sont une alternative au carrelage et permettent de rénover rapidement une douche, tout en assurant son étanchéité à l'eau pour peu qu'ils soient posés dans le respect des prescriptions du fabricant. Les matériaux sont variés et les finitions et décors sont nombreux.

Bon à savoir

La douche **zéro ressaut** est obligatoire dans les logements neufs depuis janvier 2021. Le receveur sans ressaut (au ras du sol) permet d'accéder à la zone de douche en toute sécurité. Plat et de même hauteur que le revêtement du sol, il doit mesurer au moins 120 x 90 cm. Vous le trouverez décliné dans de nombreuses matières et finitions !



+ d'infos

*Nouvelle texture sablée
antidérapante PN24*

1

Coloris SMO 317 Kaolin

17

Formats

21

Coloris



VANGO SABLÉ

1 RECEVEUR DE DOUCHE [Réf. : ZBSAB100160]

• Dim. : L 160 x l 100 x h 2.8 cm • Matière : SMO (matériau composite recouvert de gelcoat)

/ À partir de 932,99 € [dont 0,59 € d'éco-part] (Réf. : ZBSAB080120 - Version : 80 x 120 cm) /

Également disponible : en largeurs 80, 90 et 100 cm • en longueurs de 100 à 200 cm

Douche

RECEVEURS

aquarine



10 coloris
au choix!



VOLANO

1 RECEVEUR DE DOUCHE RECOUPABLE

[Réf. : 248491]

• Dim. : L 140 x l 80 x h 2.7 cm

• Matière : Polybéton

/ À partir de 552,76 € (Réf. : 248488 -

Version : Carré, 90 x 90 cm, vert olive mat) /

Également disponible : au format carré



Rectangle / 140 x 80 cm / Vert olive mat

Receveur
recoupable!



KONTACT

2 RECEVEUR DE DOUCHE RECOUPABLE

[Réf. : 828492]

• Dim. : L 140 x l 80 x h 2.9 cm

• Matière : Polybéton

/ À partir de 350,53 € (Réf. : 827135 -

Version : Carré, 80 x 80 cm, blanc mat) /

Également disponible : en blanc mat

• au format carré



Rectangle / 140 x 80 cm / Noir mat



L 120 x 190 cm / coloris anthracite

14
Formats

3
Coloris

STONETTO

① RECEVEUR DE DOUCHE [Réf. : 720149680000000]

- Dim. : L 120 x 190 x h 5 cm
- Matière : DuraSolid® Q / 1 426,80 € /
Également disponible : en blanc et béton
- de L 90 x 180 à L 160 x 190 cm

② *Recyclable,
plat, léger,
nettoyage facile*



L 120 x 190 cm / coloris crème mat

21
Formats

6
Coloris



SUSTANO

② RECEVEUR DE DOUCHE CRÈME MAT
[Réf. : 720277620000000]

- Dim. : L 120 x 190 x h 3 cm
- Matière : DuraSolid® Nature / 790,80 € /
Également disponible : en 5 coloris mats et
en blanc brillant

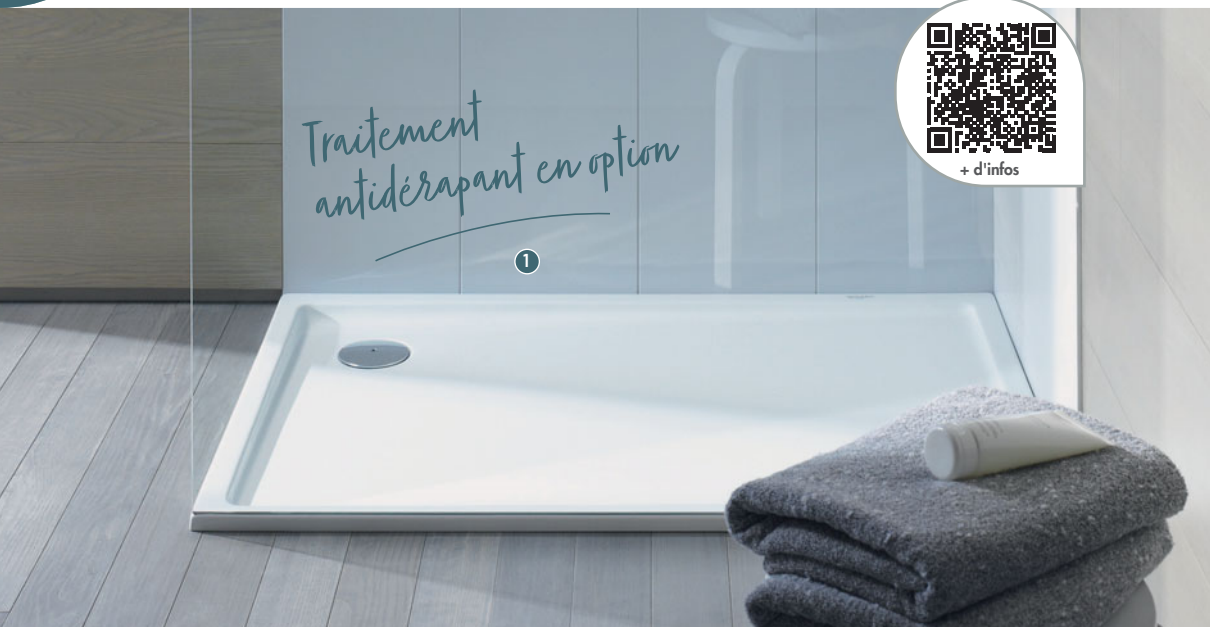

29
Formats

STARCK SLIMLINE

① RECEVEUR DE DOUCHE [Réf. : 7201150000000000] • Dim. : L 90 x l 90 x h 4,5 cm
• Matière : acrylique sanitaire / **603,60 €** /
Également disponible : de L 80 x l 80 à L 180 x l 90 cm

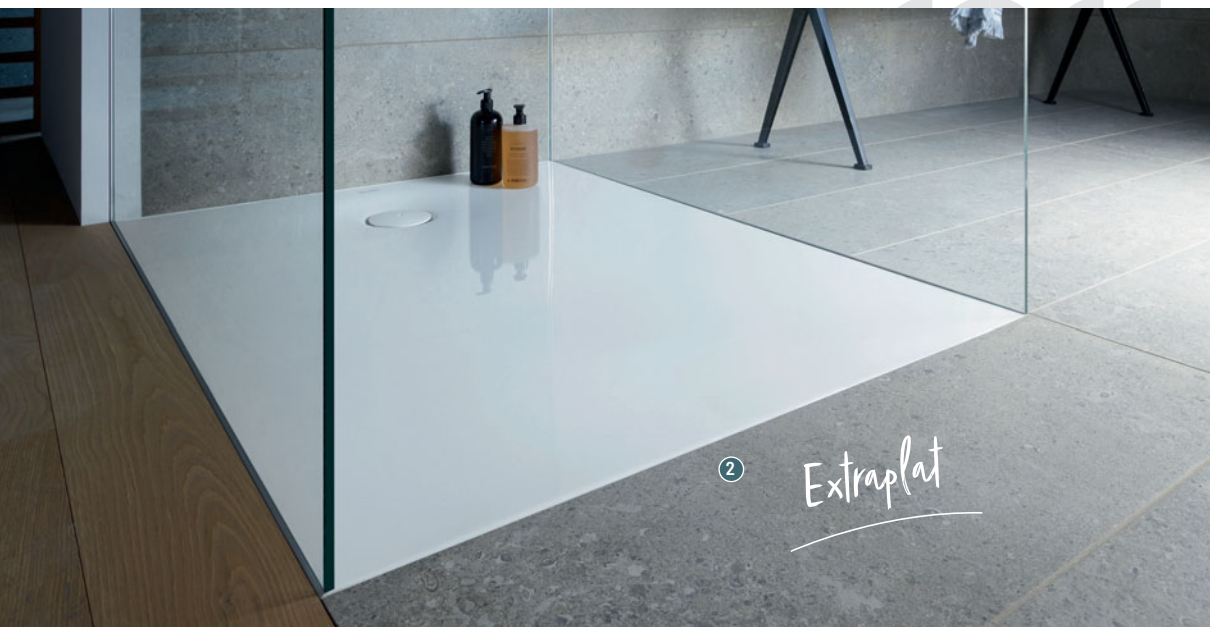

27
Formats

TEMPANO

② RECEVEUR DE DOUCHE [Réf. : 720118900000000000] • Dim. : L 100 x l 100 x h 4 cm
• Matière : acrylique sanitaire / **962,40 €** /
Également disponible : de L 80 x l 80 à L 180 x l 90 cm (avec manchon d'étanchéité prémonté)



+ d'infos



*Grande variété de
tailles et de coloris*

Coloris blanc brillant

MELUA

1 RECEVEUR DE DOUCHE [Réf. : 000976000006] • Dim. : L 140 x l 90 x h 4 cm • Matière : minéral de synthèse
/ 802,46 € /



Antidérapant PN 24

22
Formats

OLONA

2 RECEVEUR DE DOUCHE [Réf. : 550.754.00.1] • Dim. : L 90 x l 70 x h 4 cm
• Matière : minéral de synthèse
/ 605,93 € /



+ d'infos



*Avec émail
Antigliss de série*

19
Formats

RENOVA

① RECEVEUR [Réf. : 00727800000AG3] • Dim. : L 120 x l 80 x h 4.5 cm • Matière : grès fin / 597,74 € /



+ d'infos

*Structure ardoise
agréable au toucher*

①

3

Coloris

SESTRA

① RECEVEUR [Réf. : 550.250.00.2]

• Dim. : L 90 x l 90 x h 4 cm • Matière : minéral de synthèse / 724,91 € /

Également disponible : en blanc, gris et graphite



+ d'infos

Adapté aux
personnes à
mobilité réduite



ULTRAFLAT S

① RECEVEUR DE DOUCHE EXTRAFLAT
[Réf. : K8218FT] • Dim. : L 100 x l 70 x h 3 cm
• Matière : Ideal Solid® (mélange de résine et
de charge minérale naturelle), finition beige
sable / 527,52 € /
Également disponible : en de multiples
dimensions de L 70 x l 70 cm à L 220 x l 100 cm



①

Finition beige sable / L 100 x l 70 cm



Cache-bonde de
la matière du
receveur inclus

②

Finition blanche effet pierre / L 120 x l 80 cm



ULTRAFLAT S.I.LIFE

② RECEVEUR DE DOUCHE [Réf. : T5220FR]
• Dim. : L 120 x l 80 x h 3 cm • Matière : Résine finition blanche / 520,20 € /
Également disponible : en dimensions de l 70 à L 200 cm

Facile à
installer,
redécoupable



+ d'infos

Coloris gris ardoise



SINGULIER

1 RECEVEUR DE DOUCHE [Réf. : E67000-NAD] • Dim. : L 90 x l 70 x h 3 cm • Matière : Neoroc / 568,68 € /
Également disponible : en blanc, sable clair et gris sage • en 30 autres formats



2



Utilise plus de 50 % de
matières recyclées (PET)

7

Formats

AEROBLOC

2 RECEVEUR DE DOUCHE [Réf. : E62104-00] • Dim. : L 120 x l 80 x h 3.8 cm • Matière : Aerobloc
/ À partir de 294,90 € (Réf. : E62101-00 - Version : 80 x 80 cm, blanc) /
Également disponible : en blanc mat • en carré



+ d'infos



L 90 x l 70 cm

KYREO

1 RECEVEUR DE DOUCHE [Réf. : ENE90-00] • Dim. : L 90 x l 70 x h 4 cm • Matière : céramique / 343,50 € /

Également disponible : en L 120 x l 80 / L 120 x l 70 / L 100 x l 80 / L 90 x l 70 cm

• en format carré : L 70 x l 70 / L 80 x l 80 / L 90 x l 90 cm



À poser, à encastrer ou à surélever (hauteur 4 cm)

28

Formats

FLIGHT

2 RECEVEUR DE DOUCHE [Réf. : E62451-00] • Dim. : L 120 x l 90 x h 4 cm • Matière : Flight

/ À partir de 569,16 € (Réf. : E62461-00 - Version : L 90 x l 76 cm, blanc) /

Également disponible : en carré



+ d'infos

Texture aspect granit

1

Blanc / L 120 x l 80 cm / Bonde sur la largeur

12

Formats

5

Coloris

KINELINE

1 RECEVEUR DE DOUCHE EXTRA-PLAT [Réf. : RD2002]

- Dim. : L 120 x l 80 x h 3 cm • Matière : Biolex (composite minéral)

/ À partir de 497 € (Réf. : RD320 - Version : Blanc, 80 x 80 cm, bonde sur la largeur) /

Également disponible : en gris anthracite, gris pierre, noir, sable • forme carrée ou avec bonde sur la longueur

Douche

RECEVEURS

Kinedo



+ d'infos



L 120 x 180 cm / Gris anthracite

Texture aspect
minéral

38
Formats

5
Coloris

KINEROCK EVO

1 RECEVEUR DE DOUCHE EXTRA-PLAT
[Réf. : RD9014A]

- Dim. : L 120 x 180 x h 3 cm
- Matière : Biolex (composite minéral)
- / À partir de 446 € (Réf. : RD9000 -
Version : Blanc, 70 x 70 cm) /

Également disponible : en blanc, gris pierre, noir, sable
• en forme carrée, 1/4 de rond ou rectangulaire

Texture pierre
lunaire

16
Formats

5
Coloris

KINEMOON

2 RECEVEUR DE DOUCHE
EXTRA-PLAT [Réf. : RD1306]

- Dim. : L 120 x 180 x h 2.6 cm
- Matière : Biolex (composite minéral)

/ À partir de 517 € (Réf. : RD1303 -
Version : Blanc, 100 x 80 cm) /

Également disponible : en gris
anthracite, gris pierre, noir, sable
• avec grille rectangulaire centrée



L 120 x 180 cm / Blanc

Léger et très
résistant :
armature en
fibre de verre

17

Formats

6

Coloris

KINESURF DÉCOUPABLE

1 RECEVEUR DE DOUCHE EXTRA-PLAT
[Réf. : RD1705BG]

- Dim. : L 120 x l 80 x h 4 cm
- Matière : Biocryl et Biotec

/ À partir de 443 € (Réf. : RD1700BG -
Version : Blanc mat grainé, 80 x 80 cm) /
Également disponible : en forme carrée
• en texture aspect pierre ou brillant lisse



L 120 x l 80 cm / Blanc mat grainé



L 120 x l 80 cm / Bonde centrée sur la largeur

Léger et très
résistant :
armature
en acier

29

Formats

KINESURF

2 RECEVEUR DE DOUCHE EXTRA-PLAT
[Réf. : RD1151]

- Dim. : L 120 x l 80 x h 4 cm
- Matière : Biocryl et Biotec

/ À partir de 433 € (Réf. : RD1105 -
Version : 90 x 70 cm, bonde sur la longueur) /
Également disponible : en forme carrée, 1/4 de
rond ou rectangulaire • en version découppable
(Kinesurf découppable)



+ d'infos



Receveur avec vidage sur la largeur

30
Formats

5
Coloris



LAUFEN PRO

1 RECEVEUR DE DOUCHE EXTRA-PLAT
[Réf. : H2109520000001]

- Dim. : L 120 x l 80 x h 3,3 cm
- Matière : Marbond recouvert de gelcoat / **784,80 €** /
Également disponible : en version carrée

Antidérapant classe C



Receveur avec vidage sur la longueur, finition gris clair mat

16
Formats

5
Coloris



LAUFEN PRO

2 RECEVEUR DE DOUCHE EXTRA-PLAT

- [Réf. : H2109530770001] • Dim. : L 140 x l 80 x h 3 cm
- Matière : Marbond recouvert de gelcoat / **878,40 €** /
Également disponible : en version carrée • sur-mesure

Antidérapant classe C

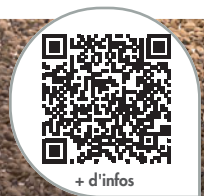

Bonde proche
du mur

Finition Cappuccino Fabric, 140 x 80 cm



SPERIT FABRIC

1 RECEVEUR À POSER OU À ENCASTRER [Réf. : 01SFC14000800M]

• Dim. : L 140 x l 80 x h 3 cm • Matière : Résine Acrystone
/ À partir de 670,34 € (Réf. : 01SFC1000700M - Version : 100 x 70 cm) /

Également disponible : en finition Concrete • bonde centrée grand côté 181-200 cm longueur

Agreable au toucher,
faible poids



ORIGIN

2 RECEVEUR À POSER OU À ENCASTRER

[Réf. : 01RGL16000800M]

• Dim. : L 160 x l 80 x h 4.2 cm
• Matière : Acrymold solid surface

/ À partir de 1250,37 €
(Réf. : 01RGL12000800M -

Version : 120 x 80 cm) /

Également disponible : dimensions 120, 140,
160, 180 x 80, 90 cm





*Un large choix
de dimensions*

10
Formats

LIVADA W20AL

1 RECEVEUR ASYMÉTRIQUE

[Réf. : W20AL07012004]

• Dim. : L 120 x l 70 x h 3.5 cm

• Matière : marbre de synthèse

/ À partir de **604,80 €**

(Réf. : W20AL07012004 - Version : Blanc, format 70 x 120 cm) /



LIVADA W20Q

2 RECEVEUR CARRÉ

[Réf. : W20Q08004]

• Dim. : L 80 x l 80 x h 3.5 cm

• Matière : marbre de synthèse

/ À partir de **477,60 €**

(Réf. : W20Q08004 - Version : Blanc, format 80 x 80 cm) /

*Design moderne
et élégant*

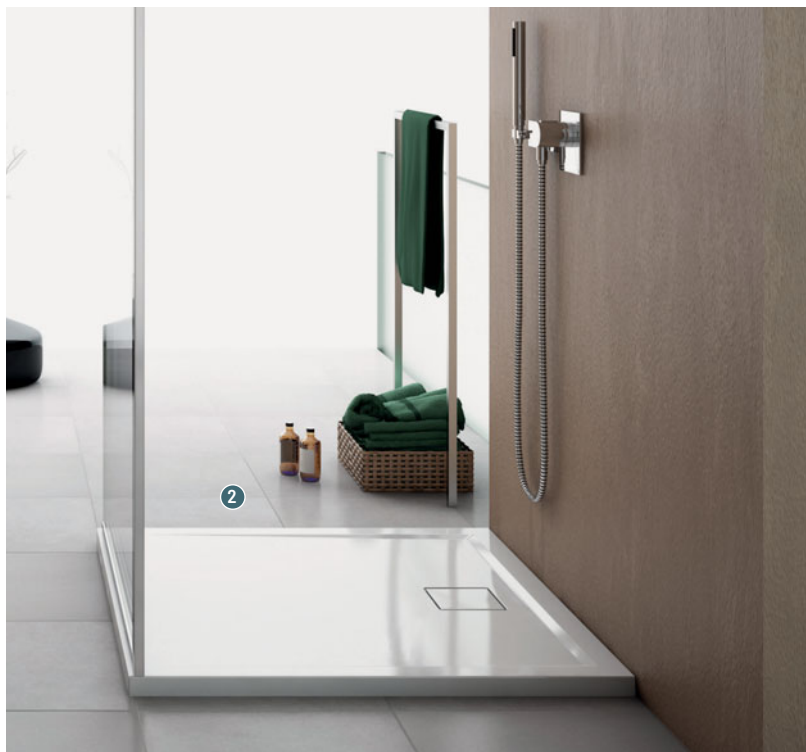



44
Coloris

SINEDA

1 RECEVEUR DE DOUCHE

[Réf. : VDB_SINEDAxxxx_xx]

• Dim. : L 100 x l 80 x h 1.5 cm

• Matière : Varicor

/ Prix : nous consulter /

Également disponible : dans d'autres dimensions à partir de L 100 x l 80 cm



44
Coloris

ATHENA

2 RECEVEUR DE DOUCHE [Réf. : VDB_ATHExxxx_xx]

• Dim. : L 97 x l 80 x h 1.2 cm • Matière : Varicor / Prix : nous consulter /

Également disponible : dans d'autres dimensions à partir de L 97 x l 80 cm

Douche

RECEVEURS

Villeroy & Boch
1748



+ d'infos

Parfait
compromis
entre sécurité
et design

8

Formats

1

Coloris

LIFETIME PLUS

① RECEVEUR DE DOUCHE [Réf. : 6223N401]

• Dim. : L 120 x l 90 x h 3,5 cm

• Matière : céramique

/ À partir de 414,59 € [dont 0,59 € d'éco-part]

(Réf. : 6223B301 - Version : L 80 x l 80 x h 3,5 cm) /

Également disponible : en 8 dimensions
de L 80 x l 80 cm à L 140 x l 90 cm



①

Coloris blanc

Quaryl® :
matériau innovant
de Villeroy & Boch

26

Formats

3

Coloris

SQUARO INFINITY

② RECEVEUR DE DOUCHE

[Réf. : UDQ1890SQI2BV-RW]

• Dim. : L 180 x l 90 x h 4 cm • Matière : Quaryl®

/ À partir de 881,39 € [dont 0,59 € d'éco-part]

(Réf. : UDQ9070SQI2BV-RW - Version :

L 90 x l 70 x h 4,0 cm) /

Également disponible : en 3 coloris



②



+ d'infos



1

*Coloris texturés
tendance*

26
Formats

9
Coloris

PLANE0

- 1 RECEVEUR DE DOUCHE [Réf.: UDA1290PLA2V-01] • Dim. : L 120 x l 90 x h 4 cm
- Matière : RockLite (matériau léger et robuste)
- / À partir de 522,59 € [dont 0,59 € d'éco-part] (Réf. : UDA8080PLA1V-01 - Version : Blanc, L 80 x l 80 x h 4 cm) /
- Également disponible : en 26 dimensions de L 80 x l 80 cm à L 180 x l 100 cm
- en coloris brillant, mat et texturé



DUOFIX

1 BÂTI-SUPPORT DOUCHE POUR ÉVACUATION MURALE

[Réf. : 111.580.00.1] • Dim. : L 130 x l 50 x h 11 cm

• Matière : acier / **666,66 € /**

Également disponible : en set avec 3 finitions et 2 versions prêtes à carreler

*Filtre à cheveux
intégré et amovible*



*Natte d'étanchéité
prémontée*

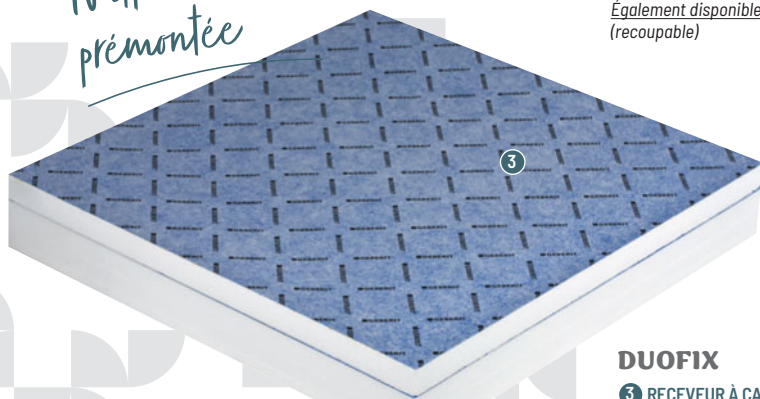

Mortier-colle inclus

2

Formats

CLEANLINE 50

2 CANIVELLE DE DOUCHE [Réf. : 154.446.KS.1]

• Dim. : L 60 x l 3 x h 0.8 cm

• Matière : acier inoxydable brossé /

648,92 € [dont 0,01 € d'éco-part] /

Également disponible : en longueur 130 cm (recoupable)

DUOFIX

3 RECEVEUR À CARRELER [Réf. : 154.265.00.1]

• Dim. : L 120 x l 100 x h 9 cm • Matière : mousse de polystyrène / **983,23 € /**

Douche

RECEVEURS À CARRELER

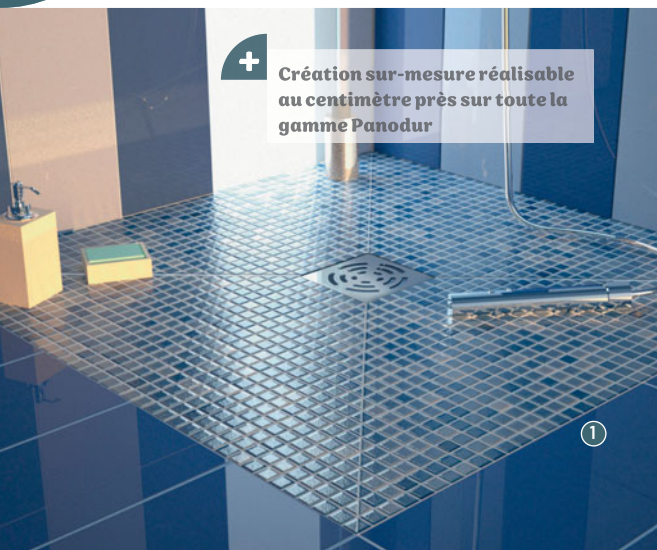

+ Création sur-mesure réalisable au centimètre près sur toute la gamme Panodur

13
Formats

SOL PANODUR CLASSIC AVEC SIPHON DE SOL CENTRÉ SORTIE HORIZONTALE

- 1** RECEVEUR GRILLE CARRÉE [Réf. : 330100]
• Dim. : L 90 x l 90 x h 4.5 cm • Matière : polystyrène expansé très haute densité / **594,80 €** /
Également disponible : de L 100 x l 100 x h 4.5 cm à L 150 x l 150 x h 4.5 cm

5
Formats

+ Evacuation intégrée, fabrication française

SOL PANODUR EXTRAPLAT AVEC SIPHON ROTASLIM

- 2** RECEVEUR EXTRAPLAT [Réf. : 330187]
• Dim. : L 90 x l 90 x h 6 cm • Matière : polystyrène expansé très haute densité / **813,77 €** /
Également disponible : de L 90 x l 90 x h 6 cm à L 180 x l 90 x h 8 cm

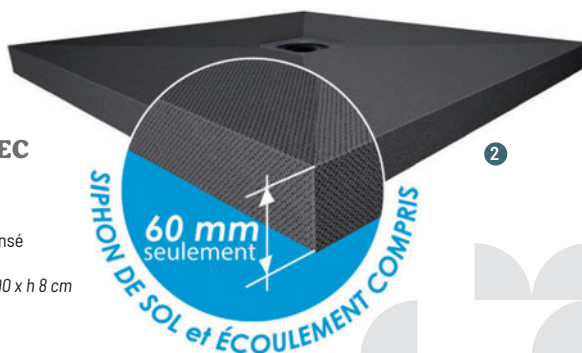

17
Formats

SOL PANODUR LINÉAL SIPHON DE SOL SORTIE HORIZONTALE

- 3** RECEVEUR [Réf. : 370100]
• Dim. : L 90 x l 80 x h 5.1 cm
• Matière : polystyrène expansé très haute densité / **754,97 €** /
Également disponible : de L 90 x l 80 x h 5.1 cm à L 180 x l 120 x h 6 cm

Douche

RECEVEURS À CARRELER



100% étanche

23

Formats

FUNDO PRIMO

1 RECEVEUR DE DOUCHE À CARRELER

[Réf. : 073735170]

• Dim. : L 90 x l 90 x h 4 cm

• Matière : polystyrène extrudé revêtu d'un treillis en fibre de verre

/ Prix : nous consulter /

Également disponible : en version rectangulaire



65 mm d'épaisseur
avec écoulement
intégré

7

Formats

FUNDO PLANO

2 RECEVEUR DE DOUCHE À CARRELER

[Réf. : 073735625]

• Dim. : L 90 x l 90 x h 6.5 cm

• Matière : polystyrène extrudé revêtu d'un treillis en fibre de verre

/ Prix : nous consulter /

Également disponible : en version rectangulaire

Canal d'écoulement
linéaire esthétique

10

Formats

FUNDO RIOLITO NEO

3 RECEVEUR DE DOUCHE À CARRELER

[Réf. : 075100003]

• Dim. : L 90 x l 90 x h 5 cm

• Matière : polystyrène extrudé revêtu d'un treillis en fibre de verre / Prix : nous consulter /

Également disponible : en version rectangulaire





SIPHON DE SOL À HAUTEUR RÉGLABLE

1 SIPHON DE SOL [Réf. : 683001]

- Hauteur : 180 mm • Ø : 150 mm
- Matière : Inox poli brillant • Sortie horizontale ou verticale • Débit : 36 L / min / **101,21 € /**



SIPHON DE SOL À HAUTEUR RÉGLABLE

2 SIPHON DE SOL [Réf. : 682001]

- Hauteur : 190 mm • Ø : 100 mm
- Matière : Inox poli brillant • Sortie horizontale ou verticale • Débit : 36 L / min / **54,20 € /**



+ d'infos



S'associe aux mitigeurs et douches Hansgrohe

RAINDRAIN FLEX

1 CANIVEAU DE DOUCHE LINÉAIRE [Réf. : 56045670]

• Dim. : L 90 x l 6 cm • Matière : Acier inox 304

• Finition(s) / Couleur(s) : Noir Mat /

600,91 € [dont 0,01 € d'éco-part] /

Également disponible : en 5 finitions Mates et PVD

+ Chrome • L 70, 80, 100 ou 120 cm

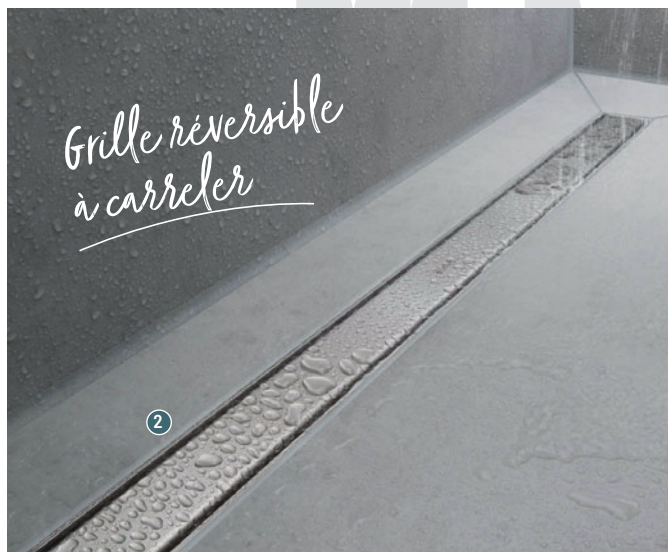

Grille réversible à carreler

RAINDRAIN MATCH

2 CANIVEAU DE DOUCHE LINÉAIRE [Réf. : 56038800]

• Dim. : L 80 x l 8.1 cm • Matière : Acier Inox 304

• Finition(s) / Couleur(s) : Acier inox brossé /

258,94 € [dont 0,01 € d'éco-part] /

Également disponible : en Noir Mat, Blanc Mat, Chrome,

Verre Blanc ou Noir • L 60, 70, 90, 100 ou 120 cm



Grille carrelable avec carreau jusqu'à 40 mm

RAINDRAIN ROCK

3 CANIVEAU DE DOUCHE DÉCOUPABLE ET CARRELABLE [Réf. : 56032000]

• Dim. : L 90 x l 5.8 cm

• Matière : Acier Inox 304

• Finition(s) / Couleur(s) : Acier Inox /

209,17 € [dont 0,01 € d'éco-part] /

Également disponible : en L 60, 70, 80,

100 ou 120 cm

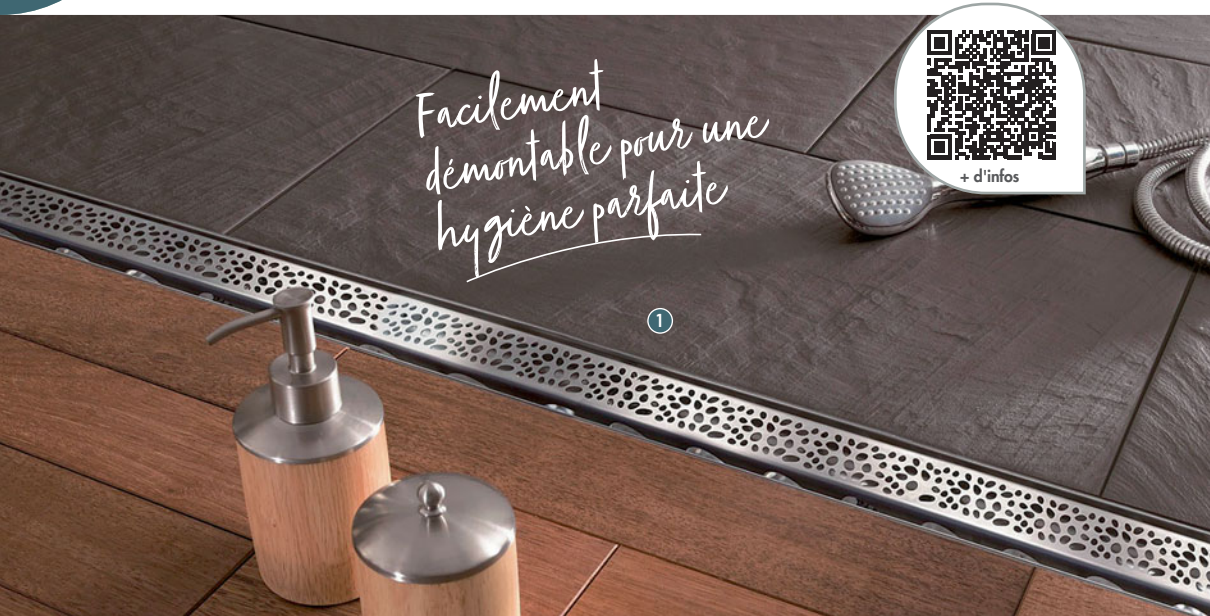

Facilement
démontable pour une
hygiène parfaite



+ d'infos

RIVAGE

- 1 CANIVEAU DE DOUCHE** [Réf. : Caniveau Rivage] • Dim. : L 60 x 17 cm
• Matière : Acier inoxydable • Finition(s) / Couleur(s) : 4
/ À partir de **422,40 €** (Réf. : RG60-Cuir - Version : L 60 cm, finition cuir) /
*Également disponible : en L 70, 80, 90, 100 cm ou à vos mesures • en finitions cuir et perle,
à garnir ou à personnaliser*



Hygiénique
et résistant

- 2 SIPHON DE SOL EN INOX**
[Réf. : 1550] • Hauteur : 80,5 mm
• Ø : 50 mm • Matière : Acier inoxydable
• Sortie verticale • Débit : 37,8 L / min
/ **122,40 €** /
*Également disponible : avec platine
pour la reprise d'étanchéité
• avec vis d'inviolabilité*



+ d'infos



1

Esthétique et discret : absence de grille au sol

CANIVEAU DE DOUCHE

1 CANIVEAU DE DOUCHE MURAL POUR DOUCHES À L'ITALIENNE [Réf. : SICANATM]

• Dim. : L 42,3 x l 7,9 cm • Matière : ABS - inox

/ À partir de 404,68 € (Réf. : SICANATM - Version : caniveau mural) /

Également disponible : en version faible hauteur • 3 versions de grille magnétique amovible (blanche, inox, à carrelier)



2

Résistance aux dépressions, étanchéité aux odeurs

CANIVEAU DE DOUCHE

2 CANIVEAU DE DOUCHE AVEC GRILLE RÉVERSIBLE POUR DOUCHES À L'ITALIENNE

[Réf. : SICAN70R] • Dim. : L 69 x l 9,5 cm • Matière : corps ABS / grille et cadre en inox

/ À partir de 614,99 € (Réf. : SICAN70R - Version : caniveau de douche sans natte) /

Également disponible : en faible hauteur, en plusieurs dimensions • avec ou sans natte, avec ou sans grille

DOCIA XS MAGNETECH FAIBLE HAUTEUR

3 SIPHON POUR SOLS CARRELÉS POUR DOUCHES À L'ITALIENNE À COLLER

[Réf. : SFH10INC] • Hauteur : 68 mm

• Ø : 40 mm • Matière : cadre et grille en inox, corps en PVC • Sortie horizontale • Débit : 36 L / min

/ À partir de 194,24 € (Réf. : SFH10IC - Version : Grille 10 x 10 cm, sans natte) /

Également disponible : sans natte, en 15 x 15 cm, différents cadres et grilles • en déclinaison Docia Systèmes



3

Technologie Magnetech. idéal pour résidences secondaires

Douche

VIDAGES ET SIPHONS

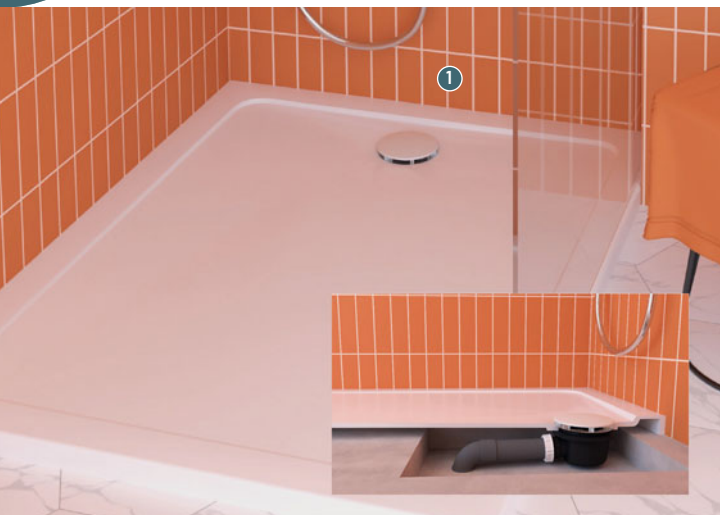

MINIME

1 BONDE EXTRA-PLATE NF

[Réf. : 571700 000 00] • Hauteur : 60 mm
• Ø : 40 mm • Matière : ABS chromé • Sortie horizontale • Débit : 29 L / min / **61,42 €** /
Également disponible : ABS noir (réf. 57170000500), ABS blanc (réf. 57170000100)
• grille inox (réf. 57210000000)

*Débit record idéal pour
douche zéro ressaut*

FLUSH 44

2 BONDE EXTRA-PLATE NF

[Réf. : 576700 000 00]
• Hauteur : 60 mm • Ø : 40 mm • Matière : ABS et inox • Sortie horizontale • Débit : 44 L / min / **74,90 €** /
Également disponible : sans capot (réf. 5760000 000 00)
• grille inox (réf. 578100 000 00)

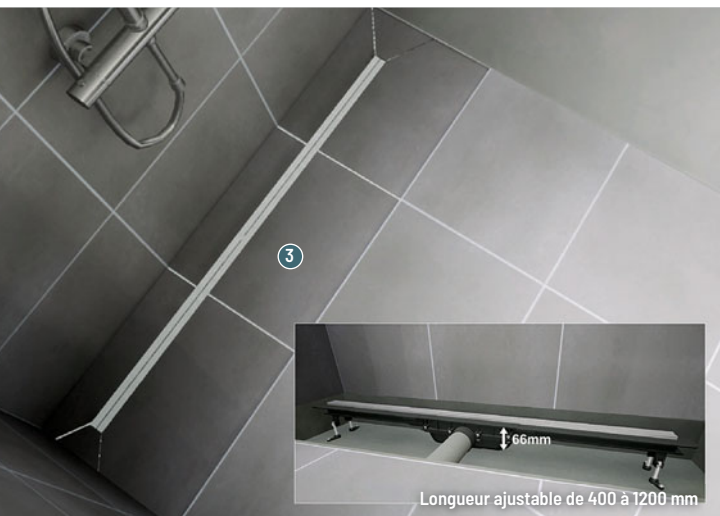

*Extra-plat
hauteur 66 mm*

PANAMA 400 - 1200

3 CANIVEAU DE DOUCHE

[Réf. : 569300 000 00]
• Dim. : L 120 x l 11 cm
• Matière : ABS et aluminium brossé
• Finition(s) / Couleur(s) : 1 / **290,80 €** /
Également disponible : en version h 97 mm, débit 42 L / min (réf. 569500 000 00)



BONDE DE DOUCHE SLIM + DÔME ABS CHROMÉ

1 BONDE EXTRA-PLATE À MEMBRANE [Réf. : 30723392]

- Hauteur : 40 mm • Ø : 90 mm • Matière : ABS • Sortie horizontale
- Débit : 34 L / min / **69,19 €** /

Également disponible : en version Dôme Métal ou Grille inox

*Zéro fuite :
joint bi-injecté*



*Extra-plat :
50 mm de haut*

CANIVEAU DE DOUCHE SLIM

2 CANIVEAU DE DOUCHE À MAÇONNER [Réf. : 30723944]

- Dim. : L 30 x l 11.6 cm • Matière : Métal / ABS
- / **387,89 €** /

Également disponible : longueur 500 • longueur 700



*Joint surmoulés,
bi-injection,
aucune fuite*

NEO AIR

3 SIPHON D.40 AVEC PRISE MACHINE À LAVER [Réf. : 30723195]

- Hauteur : 145 mm
- Ø : 40 mm • Matière : ABS
- Sortie horizontale
- Débit : 57,5 L / min / **16,25 €** /

Également disponible : D.32 (lavabo)



+ d'infos

Facilement
découpable

1

Hauteur 255 cm / Noyer

2

Formats

21

Coloris

PANOLUX

1 PANNEAU DE REVÊTEMENT MURAL DÉCORATIF [Réf. : E63030-D56]

• Dim. : L 255 x l 120 cm x Ép 7.8 mm • Matière : matériau composite stratifié renforcé / 955,38 € /
Également disponible : en format L 233.5 x l 120 cm • en 21 coloris (11 recto verso)





+ d'infos

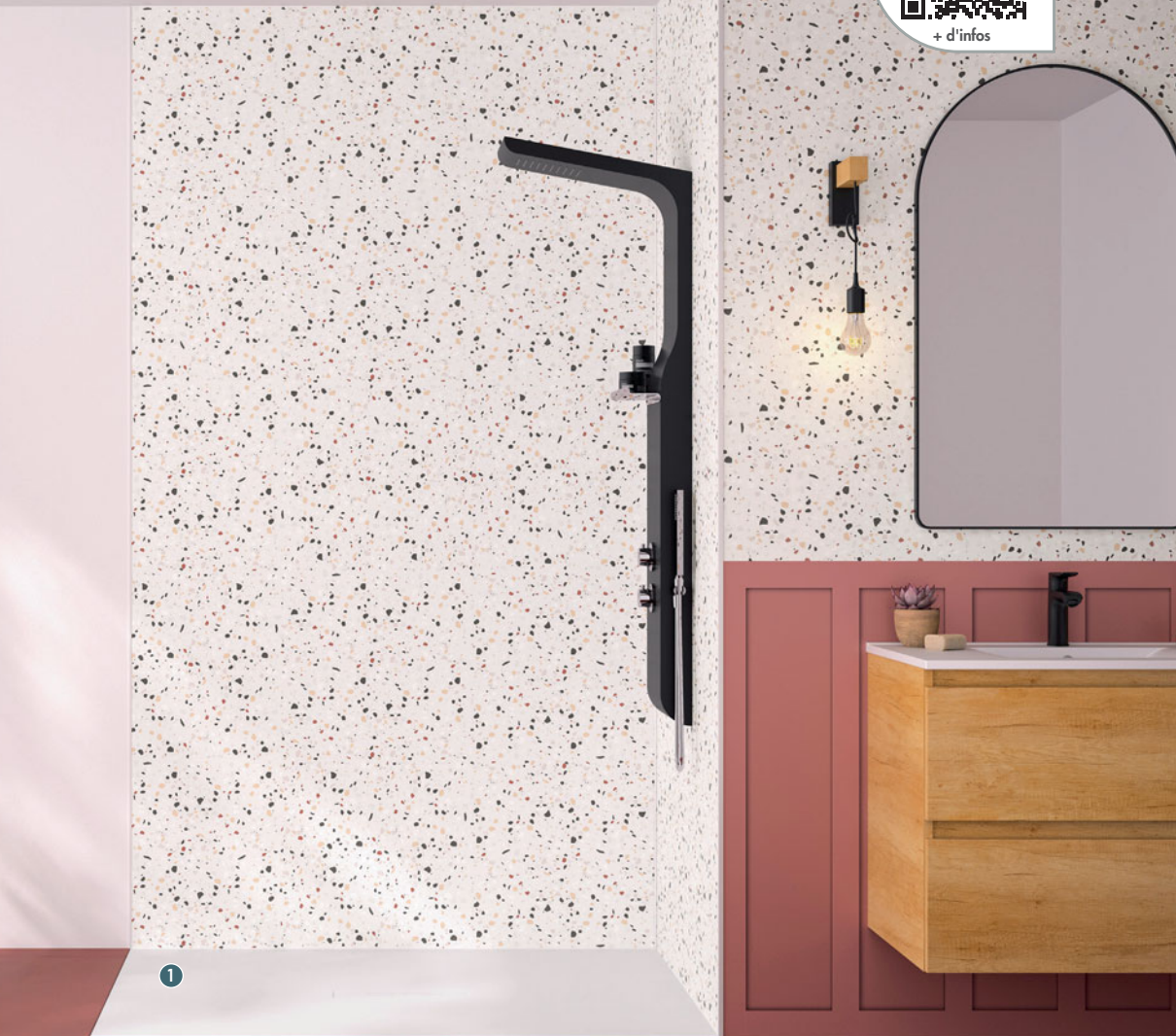

Décor Mixte terracotta + Terrazzo terracotta / 150 x 250 cm (présenté avec le décor Terrazzo terracotta)

6

Formats

73

Coloris

KINEWALL DESIGN

1 PANNEAU MURAL DE DOUCHE [Réf. : PM1060]

• Dim. : L 250 x l 150 cm x Ép 3 mm • Matière : Composite aluminium
/ À partir de 350 € (Réf. : PM560 - Version : 100 x 202 cm, décor Mixte terracotta + Terrazzo terracotta) /

Également disponible : 72 autres décors • largeur 100 ou 125 cm et hauteur 202 cm

*Nouveaux décors
mixtes, effet
soubassement*

Douche

PANNEAUX D'HABILLAGE

Roth



+ Résistant,
étanche, facile et
rapide à installer



Coloris Béton gris / Finition mat perlé

4
Finitions

31
Coloris

VIPANEL

1 PANNEAU MURAL FINITION MAT PERLÉ / STRUCTURÉ

[Réf. : 142000023]

- Dim. : L 255 x l 150 cm x Ép 3 mm
- Matière : Âme en composite entre 2 feuilles d'aluminium et revêtement de surface

/ À partir de 314 € (Réf. : 142000080 -

Versión : PM COL 10021 03 42P) /

Également disponible : en 31 coloris,
4 finitions de surface, personnalisable

- formats 100 x 210 cm, 100 x 255 cm,
150 x 255 cm

Résistant,
étanche, facile
et rapide à
installer

4
Finitions

31
Coloris

VIPANEL

2 PANNEAU MURAL FINITION BRILLANTE / VELVET

[Réf. : 1420000212]

- Dim. : L 255 x l 150 cm x Ép 3 mm
- Matière : Âme en composite entre 2 feuilles d'aluminium et revêtement de surface

/ À partir de 446 € (Réf. : 1420000284

- Version : PM COL 10025 03 42B) /

Également disponible : en 31 coloris,
4 finitions de surface, personnalisable

- formats 100 x 210 cm, 100 x 255 cm,
150 x 255 cm



Coloris Aragon anthracite / Finition brillante

Douche

PANNEAUX D'HABILLAGE

Roth



+ d'infos

+ Prêt à poser,
résistant,
facile à
installer

1



Coloris Béton gris

6

Formats

3

Coloris

PREPANEL

1 PANNEAU D'HABILLAGE
D'ESPACE DOUCHE PRÊT-À-POSER
[Réf. : 1420000488]

- Dim. : L 210 x l 80 cm x Ép 3 mm
- Matière : Âme en composite entre 2 feuilles d'aluminium et revêtement de surface

/ À partir de 353 € (Réf. : 1420000488 -
Version : PM CNC 08020 03 24P) /

Également disponible : en 3 coloris
• formats de 80 cm à 160 cm
pour 210 cm de hauteur

Prépercé d'usine,
compatible toutes
marques

4

Coloris

BATIPANEL

2 PANNEAU D'HABILLAGE DE BÂTI-SUPPORT
[Réf. : 1420000292]

- Dim. : L 150 x l 120 cm x Ép 3 mm
- Matière : Âme en composite entre 2 feuilles d'aluminium et revêtement de surface

/ À partir de 353 € (Réf. : 1420000291 -
Version : PM COL 12015 03 42P) /
Également disponible : en 3 coloris



2

Coloris Bois chêne / Finition mat perlé

Douche

PANNEAUX D'HABILLAGE

 wedi®



+ d'infos

Mise en oeuvre facile et rapide

2

Formats

8

Coloris



TOP WALL

① REVÊTEMENT MURAL PRÊT-À-POSER
[Réf. : 072042000]

- Dim. : L 250 x l 90 cm x Ép 6 mm
- Matière : matériau minéral et vinyle haut de gamme / Prix : nous consulter /
Également disponible :
au format L 250 x l 120 cm



Mur coloris Sahara beige / Receveur et mur coloris Carbon noir

Matériau haut de gamme, teinté dans la masse

13

Formats

5

Coloris



FUNDO TOP

② REVÊTEMENT PRÊT-À-POSER
[Réf. : 072010500]

- Dim. : L 90 x l 90 cm x Ép 6 mm
- Matière : matériau minéral et vinyle haut de gamme / Prix : nous consulter /
Également disponible : en 5 coloris



Receveur coloris Pure blanc / Mur coloris Carbon noir

Douche

PORTES ET PAROIS

ATELIER
du
BAIN



1



Rangement
simplifié
des produits
de douche

Paroi avec tablette, noir mat, verre transparent



MULTI

1 PAROI FIXE AVEC TABLETTE DE RANGEMENT

[Réf. : MULTAB120SCTLN] • Dim. : L 120 x h 200 cm

• Épaisseur de verre : 8 mm / 954 € /

Également disponible : en L 100 et 140 cm, sans tablette, verre opaque dégradé • blanc mat, argent brillant, alu ou doré brossé



+ d'infos



Barrettes en relief pour un effet paroi japonaise

2

Paroi fixe avec barrettes horizontales, verre opaque

BLACK YOKI

2 PAROI FIXE [Réf. : YOKBH120SDTLN]

• Dim. : L 120 x h 200 cm • Épaisseur de verre : 5 mm / 792 € /

Également disponible : en L 100 et 140 cm, verre clair

• autres designs, porte coulissante



3

Claustra noir et paroi effet bois

Claustra facilement
déclipsable pour
faciliter le nettoyage

CLAUSTRA

3 PAROI FIXE AVEC CLAUSTRA

[Réf. : PF120SCTW2 + CLAUS120LNW2]

• Dim. : L 120 x h 200 cm

• Épaisseur de verre : 4 mm / 1 912 € /

Également disponible : en L 100 et 140 cm et différentes finitions



+ d'infos

Sérigraphie
aspect verrière

9

Formats

SMART DESIGN SOLO FACTORY

1 PAROI SIMPLE POUR ESPACE OUVERT

[Réf. : PA90306N2BVE]

• Dim. : L 100 x h 198 cm • Épaisseur de verre : 6 mm

/ À partir de 526 € (Réf. : PA90300N2BVE -

Version : Largeur 70 cm, avec barre droite) /

Également disponible : version avec mât sol / plafond

• longueurs de 70 à 160 cm

Smart Design Solo Factory, largeur 100 cm, avec barre droite



2

+

Possibilité
d'ajouter
un volet
pivotant

Smart Design Solo, largeur 100 cm,
profilé chromé, barre de renfort droite



3

Supra Solo, largeur 100 cm, profilé blanc, verre transparent

13

Formats

SMART DESIGN SOLO

2 PAROI SIMPLE POUR ESPACE OUVERT [Réf. : PA90306CTNE]

• Dim. : L 100 x h 198 cm • Épaisseur de verre : 6 mm

/ À partir de 427 € (Réf. : PA900BTNE -

Version : Largeur 60 cm, verre transparent, avec barre droite) /

Également disponible : avec profilé blanc ou gris noir grainé

• en longueurs de 60 à 160 cm + sur-mesure

5

Formats

SUPRA SOLO

3 PAROI SIMPLE POUR ESPACE OUVERT [Réf. : PA5233BTN]

• Dim. : L 100 x h 190 cm • Épaisseur de verre : 6 mm

/ À partir de 366 € (Réf. : PA5230BTN - Version : Largeur 70 cm,
profilé blanc, verre transparent) /

Également disponible : avec profilé chromé, verre sérigraphié

• longueurs de 70 à 120 cm

EKINOX



9
Formats

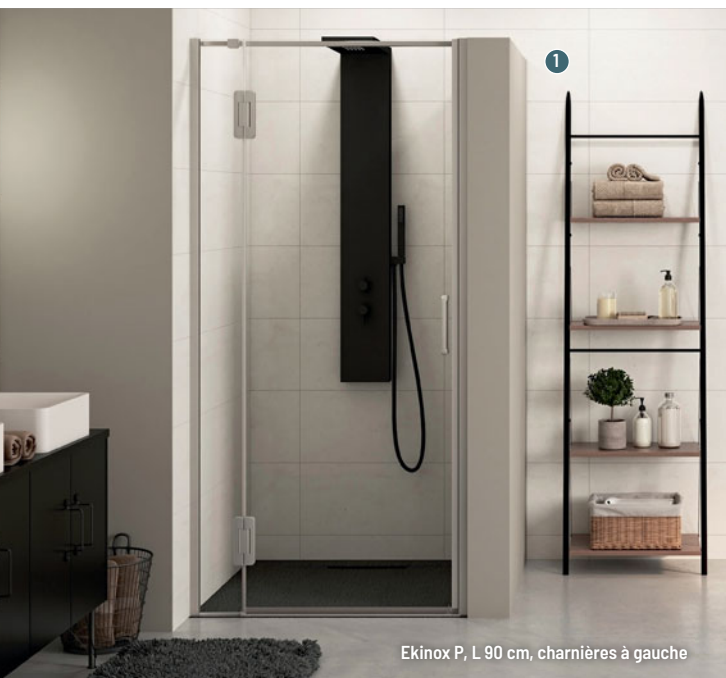

Ekinox P, L 90 cm, charnières à gauche

1 PORTE PIVOTANTE EN NICHE

[Réf. : PA4232ITNEG]

- Dim. : L 90 x h 207 cm
- Épaisseur de verre : 6 mm
- Type d'ouverture : pivotante

/ À partir de 1 591 € (Réf. : PA4230ITNEG -

Version : Largeur 70 cm, charnières à gauche) /
Également disponible : avec charnières à droite,
de 70 à 180 cm + sur-mesure • en version d'angle
avec une paroi fixe

Charnières
affleurantes
pour un nettoyage
facilité

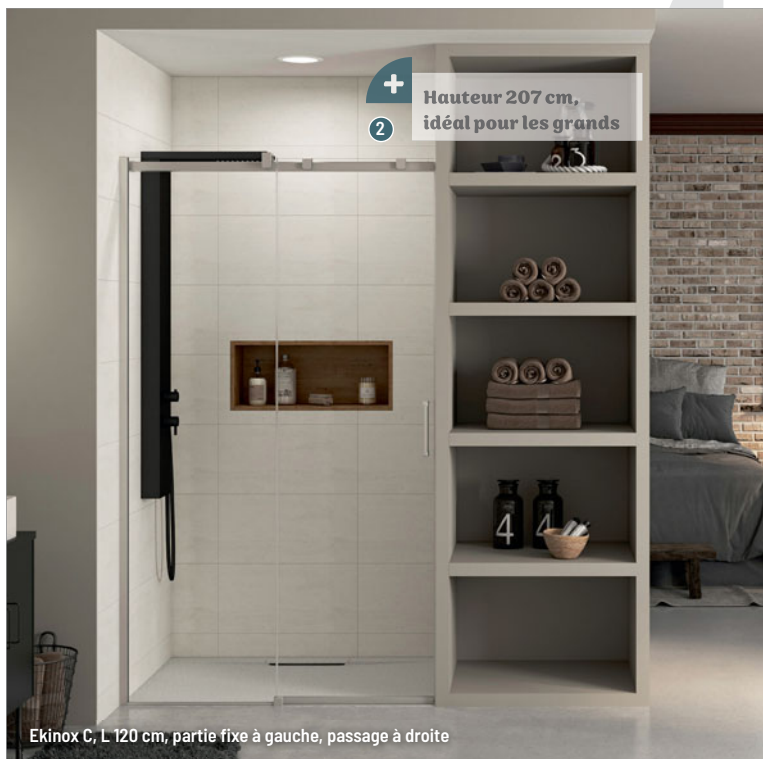

+
2

Hauteur 207 cm,
idéal pour les grands

2 PORTE COULISSANTE EN NICHE

[Réf. : PA4271ITNEG]

- Dim. : L 120 x h 207 cm
- Épaisseur de verre : 8 mm
- Type d'ouverture : coulissante

/ À partir de 1 469 € (Réf. : PA4270ITNEG -

Version : Largeur 100 cm, partie fixe

à gauche, passage à droite) /

Également disponible : avec partie fixe à

droite, de 100 à 180 cm + sur-mesure

• en version d'angle avec une paroi fixe

Ekinox C, L 120 cm, partie fixe à gauche, passage à droite

SMART DESIGN SANS SEUIL



17

Formats

- 1 SOLO P - PAROI SIMPLE PIVOTANTE [Réf. : PA90174NTNE]
• Dim. : L 90 x h 200.5 cm • Épaisseur de verre : 6 mm
/ À partir de 536 € (Réf. : PA90170BTNE - Version : Profilé blanc, verre transparent, largeur 70 cm) /
Également disponible : avec profilé blanc ou chromé
• en longueurs de 70 à 180 cm



- 2 A / C SANS SEUIL - ACCÈS D'ANGLE COULISSANT [Réf. : PA90164CBVEG + PA90164CBVED]
• Dim. : L 90 x h 200.5 cm
• Épaisseur de verre : 6 mm
/ À partir de 1157 € (Réf. : PA90160BTNEG + PA90160BTNED - Version : Profilé blanc, verre transparent, 70 x 70 cm) /
Également disponible : avec profilé blanc ou gris noir grainé
• en longueurs de 70 à 120 cm et avec seuil

- 3 2P SANS SEUIL - DOUBLE PORTE PIVOTANTE EN NICHE [Réf. : PA9074CTNE]
• Dim. : L 90 x h 200.5 cm • Épaisseur de verre : 6 mm
/ À partir de 853 € (Réf. : PA9070BTNE - Version : Profilé blanc, verre transparent, largeur 70 cm) /
Également disponible : avec profilé blanc ou gris noir grainé
• en longueurs de 70 à 120 cm et avec seuil

SMART DESIGN EXTENSIBLE



+ d'infos

+

**Largeur ajustable
jusqu'à 13 cm**

1



Smart Design C Extensible sans seuil, largeur 117/130 cm, profilé gris noir grainé, partie fixe à droite

9

Formats

1 C EXTENSIBLE SANS SEUIL - PAROI AVEC 1 VOLET COULISSANT, À LARGE PLAGE DE RÉGLAGE [Réf. : PA9233NTNED]

• Dim. : L 117 / 130 x h 200.5 cm

• Épaisseur de verre : 6 mm

/ À partir de 994 € (Réf. : PA9230BTNED - Version : Profilé blanc, verre transparent, largeur 87 / 100 cm) /

Également disponible : avec profilé blanc ou chromé / partie fixe à gauche

• largeurs de 87 à 180 cm et avec seuil

+

**Possibilité
d'espace
douche
rectangulaire**

2



Smart Design A/C Extensible avec seuil, largeur 87/100 cm, profilé chromé, verre Cosmos

3



Smart Design P Extensible avec seuil, largeur 117/130 cm, profilé chromé

+

**Pose facilitée
grâce aux
profilés
télescopiques**

2 A / C EXTENSIBLE AVEC SEUIL - ACCÈS D'ANGLE COULISSANT, À LARGE PLAGE DE RÉGLAGE [Réf. : PA9222CCOEG + PA9222CCOED]

• Dim. : L 87 / 100 x h 200.5 cm • Épaisseur de verre : 6 mm

/ À partir de 1445 € (Réf. : PA9220BTNEG + PA9220BTNED - Version : Profilé blanc, verre transparent, largeur 67 / 80 cm) /

Également disponible : avec profilé blanc

• largeurs de 67 à 120 cm / verre transparent

3 P EXTENSIBLE AVEC SEUIL - PORTE PIVOTANTE, À LARGE PLAGE DE RÉGLAGE [Réf. : PA9205CTNE]

• Dim. : L 117 / 130 x h 200.5 cm

• Épaisseur de verre : 6 mm

/ À partir de 890 € (Réf. : PA9200BTNE - Version : Profilé blanc, verre transparent, largeur 67 / 80 cm) /

Également disponible : avec profilé blanc • largeurs de 67 à 140 cm

SMART EXPRESS

*Nettoyage facilité :
déclipsage des portes*

1 A / C - ACCÈS D'ANGLE COULISSANT

[Réf. : PA1922CTNE]

- Dim. : L 90 x h 190 cm
- Épaisseur de verre : 6 mm

/ À partir de **820 €** (Réf. : PA1920BTNE - Version : Profilé blanc, 70 x 70 cm) /

Également disponible : avec profilé blanc en tailles 70 x 70 ou 80 x 80 cm



Smart Express A/C, 90 x 90 cm, profilé chromé



+ Ouverture intérieure/
extérieure à 180°

Smart Express P, largeur 90 cm, profilé chromé



+ Aucune vis visible

Smart Express C sans seuil, largeur 120 cm, profilé chromé, partie fixe à gauche

2 P, PORTE PIVOTANTE EN NICHE

[Réf. : PA1902CTNE]

- Dim. : L 90 x h 190 cm • Épaisseur de verre : 6 mm

/ À partir de **511 €** (Réf. : PA1900BTNE -

Version : Largeur 70 cm, profilé blanc) /

Également disponible : avec profilé blanc, en version sans seuil • en longueurs de 70 à 140 cm

3 C SANS SEUIL - PAROI AVEC 1 VOLET COULISSANT EN NICHE

[Réf. : PA2913CTNEG]

- Dim. : L 120 x h 190 cm • Épaisseur de verre : 6 mm

/ À partir de **935 €** (Réf. : PA2913BTNEG -

Version : Profilé blanc, largeur 120 cm) /

Également disponible : avec profilé blanc et avec seuil • longueur 140 cm et avec partie fixe à droite



+ d'infos

6

Formats

KINESTYLE SOLO

1 PAROI SIMPLE POUR ESPACE OUVERT

[Réf. : PA1764CTNE]

- Dim. : L 120 x h 200 cm
- Épaisseur de verre : 8 mm

/ À partir de 565 € (Réf. : PA1760CTNE -

Version : Largeur 70 cm) /

Également disponible : en longueurs de 70 à 140 cm



Kinestyle Solo, largeur 120 cm

+

Éclaboussures limitées
grâce au volet pivotant



Ekinox Duo, largeur 120 cm,
profilé inox brossé, barre de renfort droite



Ekinox Solo, largeur 120 cm,
profilé bleu kobalt brossé, barre de renfort droite

6

Formats

EKINOX DUO

2 PAROI SIMPLE AVEC UN VOLET PIVOTANT [Réf. : PA4224ITNE]

- Dim. : L 120 x h 207 cm • Épaisseur de verre : 8 mm

/ À partir de 817 € (Réf. : PA4220ITNE - Version : Largeur 70 cm,
profilé inox brossé) /

Également disponible : avec profilé aspect cuivre ou bleu cobalt
brossé • longueurs de 70 à 140 cm et avec mât sol / plafond

6

Formats

EKINOX SOLO

3 PAROI SIMPLE POUR ESPACE OUVERT [Réf. : PA4214KTNE]

- Dim. : L 120 x h 207 cm • Épaisseur de verre : 6 mm

/ À partir de 497 € (Réf. : PA4210ITNE - Version : Largeur 70 cm,
profilé inox brossé, barre de renfort droite) /

Également disponible : avec profilé aspect cuivre ou inox brossé
• longueurs de 70 à 140 cm et avec mât sol / plafond

Montage express

Poignée
porte-serviettes
fournie

7

Formats



FRISBEE

1 PAROI WALK-IN

[Réf. : L13FR120655]

• Dim. : L 120 x h 200 cm

• Épaisseur de verre : 6 mm

/ À partir de 714 € [dont 0,25 € d'éco-part]

(Réf. : L13FR702133 -

Versión : Vitrage transparent,

L 60 x h 200 cm) /

Également disponible : en décor végétal

blanc ou vitrage transparent, profilés

argent brillant ou noir mat • sur-mesure

/ 11 finitions de vitrage



Décor végétal noir



Profilés noir mat

Possibilité de
sur-mesure

10

Formats

OPEN 2

2 PAROI WALK-IN

[Réf. : L130P61035]

• Dim. : L 100 x h 200 cm

• Épaisseur de verre : 8 mm

/ À partir de 546 € [dont 0,25 € d'éco-part]

(Réf. : L130P70733 -

Versión : Vitrage transparent,

L 70 x h 200 cm) /

Également disponible : en verre sérigraphié

opaque central ou teinté gris / profilés

argent brillant ou noir mat / stabilisation

murale de série, option : stabilisation plafond

• sur-mesure / 10 finitions de vitrage

Douche

PORTES ET PAROIS

LEDA



+ d'infos

Panneau mobile
pivotant à 270°

7

Formats



ARTY

1 PAROI FIXE AVEC PANNEAU MOBILE

[Réf. : L13AYW09413]

- Dim. : L 90 x h 200 cm
- Épaisseur de verre : 6 mm

/ À partir de 677 € [dont 0,25 € d'éco-part]

(Réf. : L13AYWV0731 - Version : Vitrage transparent, L 70 x 200 cm) /

Également disponible : en vitrage transparent ou sérigraphié opaque central / profilés blanc mat, argent brillant, argent satin, noir mat

- sur-mesure / 11 finitions de vitrage



Vitrage sérigraphié W23 blanc

Une sérigraphie
élégante

7

Formats



ARTY SOLO

2 PAROI FIXE

[Réf. : L13AYWS12410]

- Dim. : L 120 x h 200 cm
- Épaisseur de verre : 6 mm

/ À partir de 491 € [dont 0,25 € d'éco-part]

(Réf. : L13AYWS6031 - Version : Vitrage transparent, profilés blanc mat, L 60 x h 200 cm) /

Également disponible : en vitrage transparent / profilés blanc mat, argent brillant, argent satin, noir mat

- sur-mesure / 11 finitions de vitrage

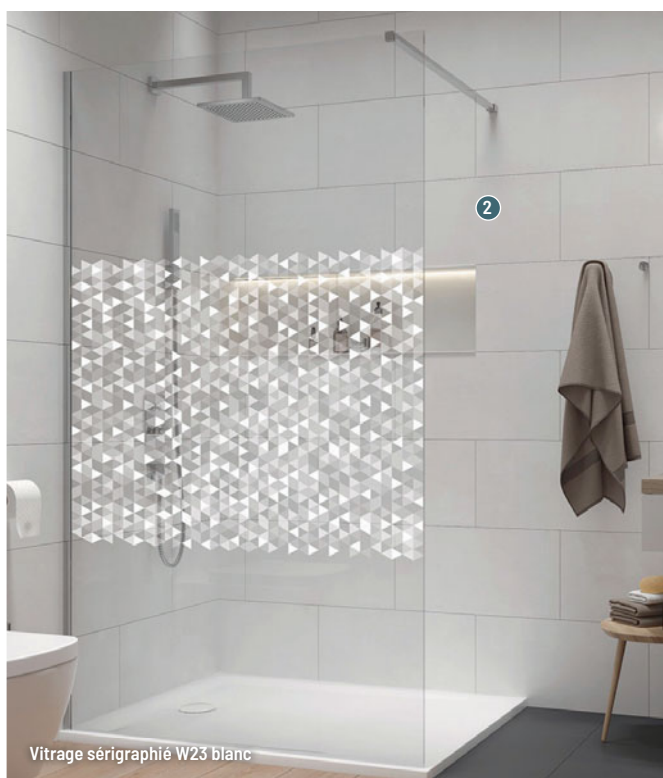

Vitrage sérigraphié W23 blanc



L 120 x l 80 x h 210 cm

20
Formats

ALTUS

1 PORTE PIVOTANTE AVEC PARTIE FIXE EN LIGNE ET RETOUR À 90°

[Réf. : L13ALPFR128033G]

• Dim. : L 120 x l 80 x h 210 cm • Épaisseur de verre : 8 mm

/ À partir de 1 681 € [dont 0,25 € d'éco-part] (Réf. : L13ALPFR009033G -

Versión : L 90 x l 90 x h 210 cm) /

Également disponible : en 20 dimensions en angle

• 4 dimensions en montage en niche



+ d'infos



Vitrage transparent profilés noir mat

Reversible

3
Formats



JAZZ+

2 PORTE COULISSANTE SANS SEUIL

[Réf. : L13JPCS14035]

• Dim. : L 140 x h 200 cm • Épaisseur de verre : 6 mm

/ À partir de 1 126 € [dont 0,25 € d'éco-part]

(Réf. : L13JPCS12030 - Version : Vitrage transparent, profilés argent mat) /

Également disponible : en profilés blanc, argent brillant, argent mat, noir mat; en vitrage transparent ou dépoli dégradé / paroi fixe à 90° disponible pour une installation en angle • sur-mesure / 11 finitions de vitrage



Vitrage sérigraphié W15

7
Formats

TYXO

3 PORTE COULISSANTE SANS SEUIL

[Réf. : L13TX71C1410]

• Dim. : L 140 x h 190 cm • Épaisseur de verre : 5 mm

/ À partir de 809 € [dont 0,25 € d'éco-part]

(Réf. : L13TX71C1031 - Version : Vitrage transparent, profilés blancs, L 100 x h 190 cm) /

Également disponible : en profilés blanc, argent brillant, argent mat, noir mat • en vitrage transparent ou sérigraphié motif W15

Accès facilité par l'absence de seuil

ARTY

*Des solutions
de 70 à 170 cm*

12
Formats



1 PORTE PIVOTANTE + PARTIE FIXE EN LIGNE À L'OPPOSÉ

[Réf. : L13AYP07035 + L13AYFL03035]

• Dim. : L 70 x l 30 x h 200 cm

• Épaisseur de verre : 6 mm

/ À partir de 635 €

[dont 0,26 € d'éco-part]

(Réf. : L13AYP07030 -

Version : vitrage transparent, profilés argent satin) /

Également disponible : avec profilés blanc mat, noir mat, argent brillant ou argent satin • vitrage transparent ou sérigraphié W23 blanc



Profilés noir mat



Réversible

15
Formats

2 PORTE PIVOTANTE + PARTIE FIXE EN LIGNE + RETOUR À 90°

[Réf. : L13AYPFL120410 + L13AYF080410]

• Dim. : L 120 x l 80 x h 200 cm

• Épaisseur de verre : 6 mm

/ À partir de 898 € [dont 0,26 € d'éco-part]

(Réf. : L13AYPFL10030 -

Version : Profilés argent satin, vitrage transparent) /

Également disponible : profilés blanc mat, noir mat, argent brillant ou argent satin; vitrage transparent ou sérigraphié W23 blanc • en 15 dimensions de L 100 x l 70 x h 200 cm à L 120 x l 100 x h 200 cm



Porte 90 cm - Verre transparent - Profilé Silver

+ Charnière relevable pour installation au ras du sol



Porte + Fixe latéral 90 x 90 cm - Verre transparent - Profilé Blanc mat

+ Ouverture totale intérieur/extérieur



9 Formats

YOUNG 1B

1 PORTE DE DOUCHE [Réf.: Y21B87-1B]

- Dim. : L 90 x h 200 cm
- Épaisseur de verre : 6 mm
- Type d'ouverture : pivotante
- / À partir de 658,80 € (Réf. : Y21B57-1U
- Version : L 60 cm - Verre transparent - Profilé Blanc mat) /
- Également disponible : en L de 57 à 97 cm - verre Satin ou imprimé Aqua • profilés Blanc mat, Silver, Chrome, Noir mat



19 Formats

YOUNG 2B

2 PORTE DE DOUCHE 2 BATTANTS [Réf.: Y22B87-1U]

- Dim. : L 87 x h 200 cm
- Épaisseur de verre : 6 mm
- Type d'ouverture : battante
- / À partir de 858 € (Réf. : Y22B57-1U
- Version : L 60 cm - Verre transparent - Profilé Blanc mat) /
- Également disponible : en L de 57 à 177 cm - verre Satin ou imprimé Aqua • profilés Blanc mat, Silver, Chrome, Noir mat



Porte 120 cm - Verre transparent - Profilé Noir mat

Ouverture centrale, permet d'y accoler un meuble

12 Formats



YOUNG G+F EN ALIGNEMENT

3 PORTE DE DOUCHE BATTANTE AVEC UN FIXE EN ALIGNEMENT [Réf.: Y2GFL117-1H]

- Dim. : L 117 x h 200 cm
- Épaisseur de verre : 6 mm
- Type d'ouverture : pivotante
- / À partir de 858 € (Réf. : Y2GFL97-1U -
- Version : Porte 100 cm - Verre transparent - Profilé Blanc mat) /
- Également disponible : en L de 97 à 177 cm - verre Satin ou imprimé Aqua • profilés Blanc mat, Silver, Chrome, Noir mat

Douche

PORTES ET PAROIS



NOVELLINI



+ d'infos



1

+
Soft Close :
fermeture
amortie

10
Formats



KUADRA 2.0 2PH

1 **PAROI DE DOUCHE COULISSANTE**

[Réf. : K22PH17D-1Z] • Dim. : L 117 x h 200 cm

• Épaisseur de verre : 6 / 8 mm

/ À partir de 1128 € (Réf. : K22PH97-1U -

Versión : Porte 100 cm - Verre transparent - Profilé Blanc mat) /

Également disponible : en L de 97 à 191 cm -

verre sérigraphié • profilés Blanc mat, Silver, Chrome, Noir mat, Inox

Porte 120 cm - Verre Transparent - Profilé Inox brossé



+
2

Ouverture et fermeture amorties

2

Porte + Fixe latéral 120x80 cm - Verre Transparent - Profilé Noir mat



+
3

**Fermeture
amortie
automatique**

3

Porte 80 cm - Verre Transparent - Profilé Or rose brossé

32

Formats



OPÉRA PH+FH

2 **PAROI DE DOUCHE COULISSANTE AVEC FIXE LATÉRAL**

[Réf. : OPEPH117S-1H + OPEFH77D-1H] • Dim. : L 117 x l 77 x h 200 cm

• Épaisseur de verre : 8 mm / À partir de 1612,80 €

(Réf. : OPEPH97S-1U + OPEFH67D-1U (angle complet) -

Versión : Angle 100 x 70 cm - Verre Transparent -

Profilé Blanc mat) /

Également disponible : en L de 97 à 201 cm - verre sérigraphié

• profilés Blanc mat, Silver, Chrome, Noir mat

3

Formats



N180 1B

3 **PORTE DE DOUCHE PIVOTANTE** [Réf. : N1801B80-1R]

• Dim. : L 90 x h 200 cm • Épaisseur de verre : 8 mm

/ À partir de 1144,80 € (Réf. : N1801B80-1U - Version : Porte 80 cm -

Verre transparent - Profilé Blanc mat) /

Également disponible : en L de 78,5 à 100 cm - verre Transparent

• 12 finitions de profilés

Douche

PORTES ET PAROIS



NOVELLINI



+ d'infos

15

Formats

YOUNG PLUS 2G

1 ACCÈS D'ANGLE PIVOTANT

[Réf. : YPLUS2G87L-1H + YPLUS2G87L-1H]

- Dim. : L 90 x l 90 x h 200 cm • Épaisseur de verre : 8 mm
- Type d'ouverture : pivotante

/ À partir de **1 401,60 €** (Réf. : YPLUS2G76L-1U + YPLUS2G76L-1U (angle complet) - Version : Angle 78 x 78 cm - Verre transparent - Profilé Blanc mat) /

Également disponible : L de 76 à 105 cm - verre Bande Satin
• profilés Blanc mat, Silver, Chrome, Noir mat, Inox



Angle 90 x 90 cm - Verre transparent - Profilé Noir mat



Accès total à l'espace de douche

Sans seuil pour un accès facile

14

Formats

KUADRA 2.0 AH

2 ACCÈS D'ANGLE COULISSANT

[Réf. : K2AH87LD-1B + K2AH87LS-1B]

- Dim. : L 90 x l 90 x h 200 cm • Épaisseur de verre : 6 / 8 mm

/ À partir de **1 356 €** (Réf. : K2AH67LS-1U + K2AH67LD-1U (angle complet) - Version : Angle 69 x 69 cm - Verre transparent - Profilé Blanc mat) /

Également disponible : L de 67 à 121 cm - verre sérigraphié
• profilés Blanc mat, Silver, Chrome, Noir mat, Inox



Angle 90 x 90 cm - Verre transparent - Profilé Silver

Grande facilité d'installation

8

Formats

ZEPHYROS 2.0 2P

3 PAROI DE DOUCHE COULISSANTE

[Réf. : ZEP22P116-1H + ZEP2F78-1H]

- Dim. : L 120 x l 80 x h 200 cm • Épaisseur de verre : 6 mm

/ À partir de **866,40 €** (Réf. : ZEP22P96-1U -

Version : L 100 cm - Verre transparent - Profilé Blanc mat) /

Également disponible : L de 96 à 172 cm - verre Satin, sérigraphié ou Niva • profilés Blanc mat, Silver, Chrome, Noir mat



Porte + Fixe latéral 120 x 80 cm - Verre transparent - Profilé Noir mat

Douche

PORTES ET PAROIS



NOVELLINI



1

Paroi 100 cm - Verre sérigraphié Frame - Profilé Noir mat

Grande sélection
de sérigraphies



+ d'infos

15

Formats



KUADRA H

1 PAROI DE DOUCHE WALK-IN

[Réf. : KUADH80-86H + KUADHSF-H]

• Dim. : L 100 x h 200 cm • Épaisseur de verre : 8 mm

/ À partir de 645,60 € (Réf. : KUADH30-85H -

Versión : Paroi L 30 cm - Verre sérigraphié Plaid -

Profilé Noir mat) /

Également disponible : L de 30 à 160 cm - verre transparent, fumé, sérigraphié • profilés Noir mat



Espace de douche
élégant et fonctionnel

7

Formats



GIADA H2

2 PAROI DE DOUCHE WALK-IN

[Réf. : GIADAH80-44K + GIADAH37-44K]

• Dim. : L 80 x h 195 cm • Épaisseur de verre : 6 mm

/ À partir de 368,40 € (Réf. : GIADAH30-1A - Version : L 30 cm -

Verre transparent - Profilé Blanc brillant) /

Également disponible : L de 30 à 180 cm - verre Bande Satin

• profilés Blanc brillant, Silver, Chrome, Noir mat



2

Verre Bande Satin - Profilé Chrome



3

Paroi 120 cm - Verre transparent - Profilé Noir mat

Accès facile grâce
au panneau coulissant

5

Formats



H STYLE

3 PAROI DE DOUCHE WALK-IN AVEC PANNEAU COULISSANT

[Réf. : HSTYLE120D-1H]

• Dim. : L 120 x h 200 cm • Épaisseur de verre : 8 mm

/ À partir de 1329,60 € (Réf. : HSTYLE100S-1U -

Versión : L 100 cm - Verre transparent - Profilé Blanc mat) /

Également disponible : L de 100 à 180 cm • profilés Blanc mat, Silver, Chrome, Noir mat



5

Formats

Design exclusif

HC ART

1 PAROI DE DOUCHE WALK-IN DESIGN

[Réf. : HARTH100-940]

• Dim. : L 100 x h 200 cm • Épaisseur de verre : 6 mm

/ À partir de 1182 € (Réf. : HARTH80-94U -

Versión : L 80 cm avec inserts en verre structuré

Flûte - Profilé Blanc mat) /

Également disponible : en L de 80 à 140 cm

• 11 finitions de profilés

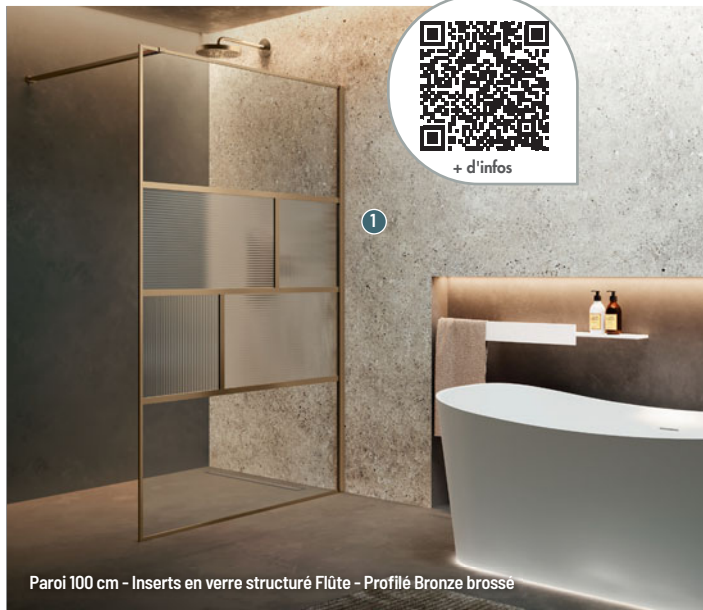

Paroi 100 cm - Inserts en verre structuré Flûte - Profilé Bronze brossé



Paroi 100 cm - Verre acidé Linea 2 - Profilé Or rose brillant



Paroi 100 cm - Profilé Chrome noir brossé

5

Formats

HP ART

2 PAROI DE DOUCHE WALK-IN AVEC ENCADREMENT

[Réf. : HARTH100-93M]

• Dim. : L 100 x h 200 cm • Épaisseur de verre : 6 mm

/ À partir de 781,20 €

(Réf. : HARTH80-1U - Version : L 80 cm - Verre transparent - Profilé Blanc mat) /

Également disponible : en verre Transparent, Bande Satin, Fumé, Flûte, acidé • L de 80 à 140 cm

- 11 finitions de profilés

KUADRA H + KIT FRAME

3 PAROI DE DOUCHE WALK-IN AVEC PORTE-SERVIETTES / ÉTAGÈRE

[Réf. : KUADH100-1N + R80KUFHRD12D-N]

• Dim. : L 100 x h 200 cm • Épaisseur de verre : 8 mm

/ À partir de 1146 € (Réf. : KUADH80-1U + R80KUFHRD12D-U

- Version : L 100 cm avec kit HD Frame double (étagère+porte-

serviettes) - Verre transparent - Profilé Blanc mat) /

Également disponible : en L de 30 à 160 cm - verre Fumé, sérigraphié

• 8 finitions de profilés

Douche

PORTES ET PAROIS

Roth



+ d'infos

Systeme soft
open/close :
fermeture
en souplesse

9

Formats

NICA NI L2R/L

1 PORTE COULISSANTE SANS SEUIL, 2 ÉLÉMENTS

[Réf. : 1403032924] • Dim. : L 180 x h 200 cm

• Épaisseur de verre : 6 mm

/ À partir de 1973 €

(Réf. : 1403032876 - Version : NI L2R 10020 VPR)/

Également disponible : L de 100 à 180 cm

ou sur-mesure • finition argent ou noir



En niche avec profilés argentés



+

Ouverture
intérieure et
extérieure

2

En niche avec profilés noirs et habillage Vipanel chêne



+

Ouverture
intérieure et
extérieure

3

En niche avec profilés argentés

5

Formats

CARIBA CI PIR/L

2 PORTE PIVOTANTE REPLIABLE

[Réf. : 1403040207]

• Dim. : L 80 x h 200 cm • Épaisseur de verre : 6 mm

• Type d'ouverture : pliante avec traitement vitrage déperlant

/ À partir de 1060 € (Réf. : 1403040207 -

Version : CI PIR 080200 VPE)/

Également disponible : en version montage en niche

ou angle avec paroi fixe CI FXP • finition argent ou

noire, L de 80 à 123 cm

4

Formats

MENA ME 1FR/L

3 PORTE PIVOTANTE AVEC ÉLÉMENT FIXE

[Réf. : 1403040341]

• Dim. : L 80 x h 200 cm • Épaisseur de verre : 6 mm

• Type d'ouverture : pivotante avec traitement anticalcaire

/ À partir de 2093 € (Réf. : 1403040341 -

Version : ME 1FR 08020 VPR)/

Également disponible : en L de 80 à 120 cm

• finition argent ou noir



En niche

Mécanisme de relevage à l'ouverture



5

Formats

PEGA PE 1WR/L

1 PORTE PIVOTANTE INTÉGRALE [Réf. : 1403033710]

• Dim. : L 100 x h 200 cm • Épaisseur de verre : 6 mm

/ À partir de 1358 €

(Réf. : 1403033706 - Version : PE 1WR 07520 VPR) /

Également disponible : en L de 75 à 100 cm et en version sur-mesure • option verre décor sablé Stripe 3



En niche avec profilés argentés

+

Ouverture intérieure et extérieure

+

Élément coulissant et déclinable



En niche

11

Formats

CARIBA CI 2BT

2 PORTE À 2 BATTANTS [Réf. : 1403040222]

• Dim. : L 120 x h 200 cm • Épaisseur de verre : 6 mm

• Type d'ouverture : battante avec traitement vitrage déperlant / À partir de 1000 € (Réf. : 1403040212 - Version : CI 2BT 070200 VPE) /

Également disponible : en version montage en niche, en angle, ou en U avec paroi fixe CI FXP • finition argent ou noire, L de 70 à 120 cm

15

Formats

PEGA PE D2R/L

3 PORTE COULISSANTE SANS SEUIL

[Réf. : 1403034998]

• Dim. : L 100 x h 200 cm • Épaisseur de verre : 6 mm

/ À partir de 1831 € (Réf. : 1403034998 -

Version : PE D2R 10020 VPR) /

Également disponible : en version sur-mesure, réalisable jusqu'à 200 cm en fabrication standard

Douche

PORTES ET PAROIS

Roth



+ d'infos

Réversible

10
Formats

WALK-IN XC WIO

1 WALK-IN, PAROI SANS STABILISATION

[Réf. : 1403040072] • Dim. : L 140 x h 200 cm

• Épaisseur de verre : 10 mm

/ À partir de 1153 €

(Réf. : 1403030762 - Version : XC WIO 04020 VPR) /

Également disponible : en version sur-mesure

• finition argent ou noire

Avec profilé noir et habillage
Vipanel chêne sauvage - finition velvet

+

Le stabilisateur
se fixe au plafond
ou au mur

2

+

Réversible
pour montage
à droite ou à
gauche

3

Walk-in EQUI EI TWF

8

Formats

WALK-IN CADA XS CC WDW

2 WALK-IN, PAROI AVEC STABILISATION MURALE
OU PLAFOND [Réf. : 1403032262]

• Dim. : L 70 x h 200 cm • Épaisseur de verre : 5 mm

• Type d'ouverture : pivotante avec traitement anti-calcaire

/ À partir de 617 € (Réf. : 1403032262 -

Version : CC WDW 07020 2PK) /

Également disponible : vitrage clair ou sérigraphié

• finition argent ou blanche

8

Formats

WALK-IN EQUI EI TWF

3 WALK-IN AVEC STABILISATION MURALE

[Réf. : 1406001220]

• Dim. : L 70 x h 200 cm • Épaisseur de verre : 6 mm

/ À partir de 461 € (Réf. : 1406001220 -

Version : EI TWF 07020 VPE) /

Également disponible : en version sur-mesure



1 PORTE COULISSANTE GRANDE LARGEUR

[Réf. : 1403039060] • Dim. : L 160 x h 200 cm

• Épaisseur de verre : 4 mm

• Type d'ouverture : coulissante, avec traitement anticalcaire

/ À partir de 996 €

(Réf. : 1403027814 - Version : CC G2R 11020 2PK) /

Également disponible : de 110 à 160 cm sans interruption de dimensions • finition argent ou blanche et vitrage sérigraphié



2 PORTE À 2 BATTANTS [Réf. : 1403027764]

• Dim. : L 70 x h 200 cm • Épaisseur de verre : 4 mm

• Type d'ouverture : battante avec traitement anticalcaire

/ À partir de 953 €

(Réf. : 1403027757 - Version : CC PTD 07020 2PK) /

Également disponible : de 70 à 120 cm sans interruption de dimensions • finition argent ou blanche et vitrage sérigraphié

CADA XS



+ d'infos



3 PORTE PIVOTANTE INTÉGRALE [Réf. : 1403027704]

• Dim. : L 100 x h 200 cm • Épaisseur de verre : 5 mm

• Type d'ouverture : pivotante avec traitement anticalcaire

/ À partir de 904 €

(Réf. : 1403027691 - Version : CC 1WR 07020 2PK) /

Également disponible : de 70 à 100 cm sans interruption de dimensions • finition argent ou blanche et vitrage sérigraphié



CARIBA



**Préassemblée
en usine,
installation
facile**

En niche avec profilés argentés

1

1 PORTE PIVOTANTE [Réf. : 1403040194]

- Dim. : L 100 x h 200 cm
- Épaisseur de verre : 6 mm
- Type d'ouverture : pivotante avec traitement vitrage déperlant
- / À partir de 841 € (Réf. : 1403040188 - Version : CI PIV 070200 VPE) /**
- Également disponible : montage en niche, en angle ou en U avec paroi fixe**
- finition argent ou noire



**Préassemblée
en usine,
installation
facile**

En niche avec profilés argentés

2

2 PORTE PIVOTANTE AVEC ÉLÉMENT FIXE

[Réf. : 1403040201]

- Dim. : L 140 x h 200 cm
- Épaisseur de verre : 6 mm
- Type d'ouverture : pivotante avec traitement vitrage déperlant
- / À partir de 1088 € (Réf. : 1403040195 - Version : CI PIF 080200 VPE) /**
- Également disponible : montage en niche, en angle ou en U avec paroi fixe**
- finition argent ou noire



3

En niche avec profilés argentés

*Préassemblée
en usine,
installation facile*

3 PORTE COULISSANTE GRANDE LARGEUR SANS SEUIL [Réf. : 1403040153]

- Dim. : L 160 x h 200 cm
- Épaisseur de verre : 6 mm
- Type d'ouverture : coulissante avec traitement vitrage déperlant
- / À partir de 1151 € (Réf. : 1403040143 - Version : CI D2R / L 110200 VPE) /**
- Également disponible : montage en niche, en angle ou en U avec paroi fixe**
- finition argent ou noire

EQUI



EQUI EI PIV en niche avec profilés argentés



EQUI EI ANG en angle avec profilés argentés

1 PORTE PIVOTANTE (PIVOTS EXCENTRÉS) [Réf. : 1406000008]

- Dim. : L 100 x h 190 cm
- Épaisseur de verre : 5 mm • Type d'ouverture : pivotante avec traitement vitrage déperlant / **À partir de 578 €** (Réf. : 1406000001 - Version : EI PIV 07019 2PE) / Également disponible : en version sur-mesure
- verre sérigraphié Noxe (en fonction de la largeur)

2 ACCÈS D'ANGLE COULISSANT [Réf. : 1406000088]

- Dim. : L 90 x h 190 cm • Épaisseur de verre : 5 mm
- Type de portes : coulissantes avec traitement vitrage déperlant / **À partir de 751 €** (Réf. : 1406000085 - Version : EI ANG 08019 2PE) / Également disponible : en version sur-mesure • verre sérigraphié Noxe (sur certaines références)



EQUI EI CL2 en niche avec profilés argentés

Réversible,
élément coulissant
déclipable

3 PORTE COULISSANTE GRANDE LARGEUR [Réf. : 1406000040]

- Dim. : L 160 x h 190 cm
- Épaisseur de verre : 5 mm
- Type d'ouverture : coulissante avec traitement vitrage déperlant / **À partir de 754 €** (Réf. : 1406000033 - Version : EI CL2 10019 2PE) / Également disponible : en version sur-mesure et verre sérigraphié Noxe • finition argent ou blanche et vitrage sérigraphié

CONCEPT 200



+ d'infos



1

*Poignée design
et ergonomique*

1 PORTE PIVOTANTE CON1 [Réf. : CON10705007]

- Dim. : L 70 x h 200 cm • Épaisseur de verre : 6 mm
- Type d'ouverture : pivotante / **Prix : nous consulter /**



2

+

**Barre de
seuil incluse**

2 PORTE BATTANTE CON2 [Réf. : CON20705007]

- Dim. : L 70 x h 200 cm • Épaisseur de verre : 6 mm
- Type d'ouverture : battante / **Prix : nous consulter /**



+

**Renfort d'angle et
barre de seuil inclus**

3

3 PORTE PIVOTANTE ET PAROI FIXE EN LIGNE CON13

- [Réf. : CON130805007] • Dim. : L 80 x h 200 cm
- Épaisseur de verre : 6 mm • Type d'ouverture : pivotante
- / **Prix : nous consulter /**

CADURA

Soft open/ close pour une fermeture tout en douceur



1 PORTE COULISSANTE 2 VOLETS

DONT 1 FIXE [Réf. : CAS2D1000607]

• Dim. : L 100 x h 200 cm

• Épaisseur de verre : 6 mm

• Type de portes : fixes + coulissantes

/ À partir de **1 114,80 €**

(Réf. : CAS2D1000607 -

Versión : Noir mat, 100 cm) /

Également disponible : en 2 versions de vitrage et 3 finitions complémentaires



1

Finition Noir mat, vitrage transparent

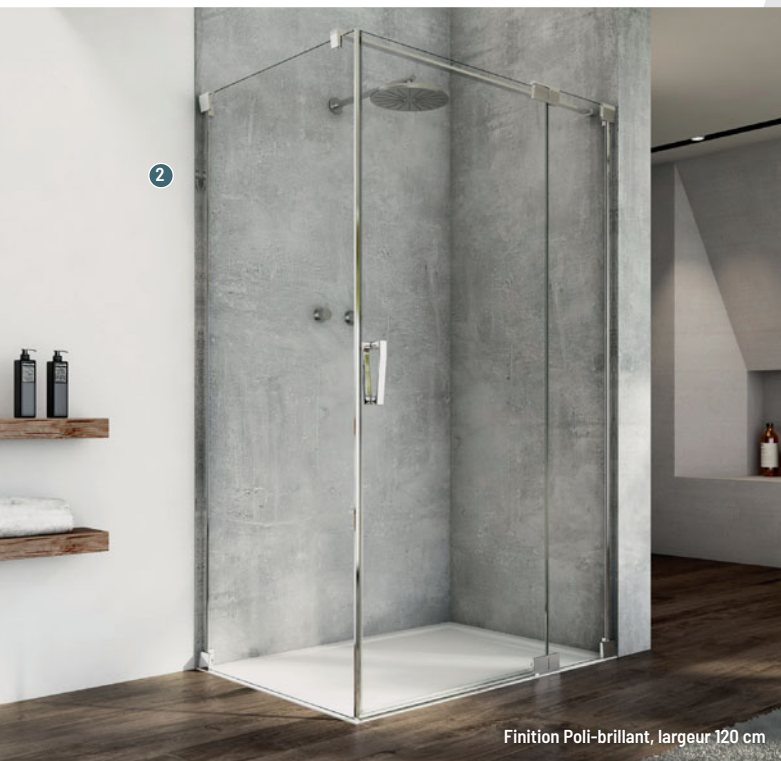

2

Finition Poli-brillant, largeur 120 cm

Système de relevage des charnières



2 PORTE PIVOTANTE ET PAROI FIXE EN LIGNE [Réf. : CA13G0755007]

• Dim. : L 75 x h 200 cm

• Épaisseur de verre : 6 mm

• Type d'ouverture : pivotante

/ À partir de **1 321,20 €**

(Réf. : CA13D0755007 -

Versión : Poli-brillant, L 75 cm) /

Également disponible : en 2 versions de vitrage et 3 finitions complémentaires

AMALIA

+ **Transparence et élégance**



Porte coulissante en niche



Walk-In coulissant finition Noir mat, vitrage transparent

1 PORTE COULISSANTE 2 VOLETS DONT 1 FIXE + KIT DE FERMETURE EN NICHE [Réf. : D35S21205007 + V2.D35.50]
 • Dim. : L 120 x h 200 cm • Épaisseur de verre : 8 mm
 • Type de portes : coulissantes
/ À partir de 1 653,60 € (Réf. : D35S21205007 + V2.D35.50 - Version : Porte coulissante + kit de fermeture en niche) / Également disponible : en noir mat • configuration Walk-In ou en niche

2 WALK-IN COULISSANT [Réf. : D35S21200607]
 • Dim. : L 120 x h 200 cm • Épaisseur de verre : 8 mm
 • Type d'ouverture : coulissante
/ À partir de 1 711,20 €
 (Réf. : D35S21200607 - Version : Noir mat, 120 cm) / Également disponible : en version poli-brillant
 • montage en niche ou en angle (avec une paroi fixe)

Design
frameless

3 PORTE COULISSANTE 2 VOLETS DONT 1 FIXE + PAROI FIXE À 90° EN RETOUR [Réf. : D35S21200607 + D35F10900607]
 • Dim. : L 120 x h 200 cm
 • Épaisseur de verre : 8 mm
 • Type d'ouverture : coulissante
/ À partir de 2 738,40 €
 (Réf. : D35S21200607 + D35F10800607 - Version : Finition Noir mat, vitrage transparent) / Également disponible : en version poli-brillant





1

DIVERA



1 PORTE PIVOTANTE + PAROI FIXE À 90° EN RETOUR

[Réf. : D22T10705007 + D22F10705007]

• Dim. : L 70 x h 200 cm • Épaisseur de verre : 6 mm

• Type de portes : pivotante

/ À partir de **1227,60 €** (Réf. : D22T10705007 + D22F10705007 -

Version : Poli-brillant, 70 x 70 cm) /

Également disponible : en noir mat, vitrage Lines ou Screen



2 PORTE COULISSANTE 2 VOLETS + PAROI FIXE À 90°

[Réf. : D22S2BL1000688 + D22F10900688]

• Dim. : L 100 x h 200 cm • Épaisseur de verre : 6 mm

• Type de portes : fixes + coulissantes

/ À partir de **2484 €** (Réf. : D22S2BL1000688 + D22F10700688 -

Version : Noir mat, vitrage sérigraphié Lines, 100 x 70 cm) /

Également disponible : en version poli-brillant, vitrage Transparent ou Screen

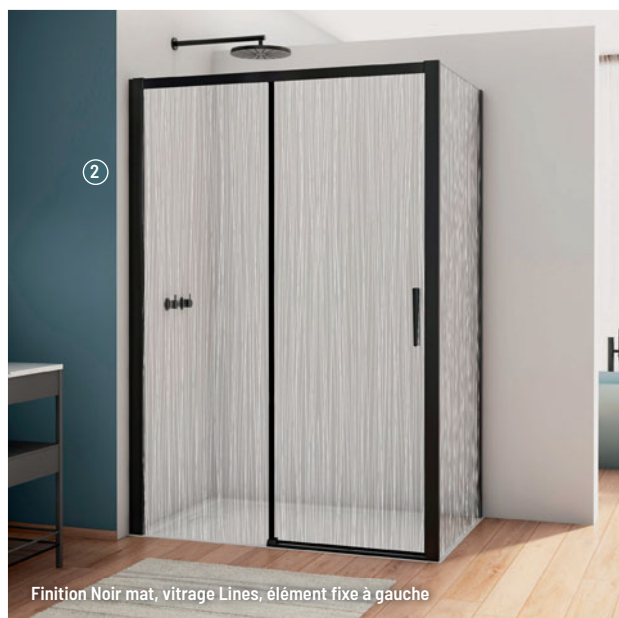

2

Finition Noir mat, vitrage Lines, élément fixe à gauche



3

Finition Poli-brillant, largeur 90 x 90 cm

Montage
asymétrique possible



3 ACCÈS D'ANGLE PIVOTANT 2 VOLETS DONT 1 FIXE

[Réf. : D22DE2B0905007] • Dim. : L 90 x h 200 cm

• Épaisseur de verre : 6 mm

• Type de portes : pivotantes

/ À partir de **1717,20 €** (Réf. : D22DE2B0805007 -

Version : Poli-brillant, 80 x 80 cm) /

Également disponible : en noir mat, vitrage Lines ou Screen

WALK-IN EASY



Walk-In EASY + élément pivotant positionné à 180°



1 WALK-IN [Réf. : STR4P0805007 + BTE304065007] • Dim. : L 80 x h 200 cm
 • Épaisseur de verre : 8 mm
/ À partir de 1102,80 € (Réf. : STR4P0805007 + BTE304065007 - Version : Finition poli-brillant, vitrage transparent, L 80 cm) /
Également disponible : en noir mat, blanc mat



+
Un vitrage moderne et intime

Finition noir mat, vitrage gris, 140 cm



2 WALK-IN [Réf. : STR4P0800620]
 • Dim. : L 80 x h 200 cm • Épaisseur de verre : 8 mm
/ À partir de 800,40 € (Réf. : STR4P0800620 - Version : Finition noir mat, vitrage gris, 80 cm) /
Également disponible : en poli-brillant ou blanc mat

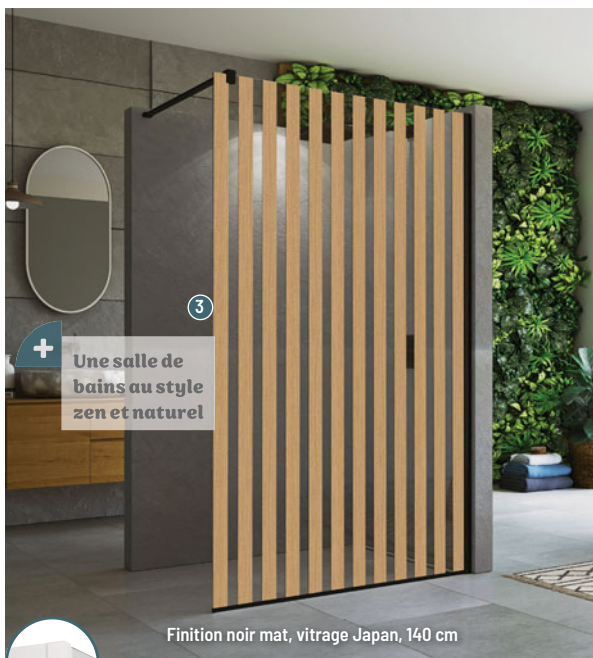

+
Une salle de bains au style zen et naturel

Finition noir mat, vitrage Japan, 140 cm



3 WALK-IN [Réf. : STR4P0800682]
 • Dim. : L 80 x h 200 cm • Épaisseur de verre : 8 mm
/ À partir de 1278 € (Réf. : STR4P0800682 - Version : Finition noir mat, vitrage Japan, 80 cm) /
Également disponible : en finition poli-brillant ou blanc mat

WALK-IN EASY



Finition blanc mat, vitrage Covering Loft 79, L 80 cm



1 WALK-IN

[Réf. : STR4P0800979]

• Dim. : L 80 x h 200 cm

• Épaisseur de verre : 8 mm

/ À partir de 924 €

(Réf. : STR4P0800979 - Version : finition blanc mat, vitrage Loft 79, L 80 cm) /

Également disponible : en noir mat



Finition noir mat, vitrage Loft 76, L 140 cm et volet pivotant à 90°

2



Un espace
douche
au design
audacieux



2 WALK-IN

[Réf. : STR4P0800676 + BTCL204200676]

• Dim. : L 80 x h 200 cm • Épaisseur de verre : 8 mm

/ À partir de 1 684,80 € (Réf. : STR4P0800676 + BTCL204200676

- Version : Finition noir mat, vitrage Loft 76, paroi fixe 80 cm,

élément pivotant positionné à 90°) /

Également disponible : en blanc mat



Un espace
douche en
toute intimité

3

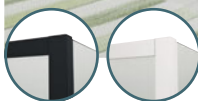

3 WALK-IN

[Réf. : STR4P0805068]

• Dim. : L 80 x h 200 cm • Épaisseur de verre : 8 mm

/ À partir de 800,40 € (Réf. : STR4P0805068 - Version : Finition poli-brillant, vitrage Shade, L 80 cm) /

Également disponible : en finition noir mat ou blanc mat

Douche

CABINES INTÉGRALES ET HYDROMASSANTES

Kinedo



+ d'infos



1

Assemblage sans
vis et sans silicone

EDEN

1 CABINE DE DOUCHE COMPLÈTE

[Réf. : CA827]

- Dim. : L 120 x l 80 x h 212 cm
- Type de portes : pivotantes • Cabine intégrale
- / À partir de 2 333 € (Réf. : CA821 - Version : 80 x 80 cm, porte pivotante) /
- Également disponible : en version avec portes coulissantes • forme carrée ou 1/4 de rond



Une étanchéité
sans silicone

KINEPRIME GLASS

2 CABINE DE DOUCHE COMPLÈTE

[Réf. : CA722TTN]

- Dim. : L 90 x l 90 x h 199 cm
- Type de portes : pivotantes • Cabine intégrale
- / À partir de 1 570 € (Réf. : CA720MTN - Version : 70 x 70 cm, mitigeur mécanique, porte pivotante) /
- Également disponible : en version niche et avec portes coulissantes • en forme 1/4 de rond ou rectangulaire



2

Douche

CABINES INTÉGRALES ET HYDROMASSANTES

LEDA



+ d'infos

*Montage sans vis
et sans silicone*

NEW CITY MINÉRAL

1 CABINE DE DOUCHE AVEC RECEVEUR EN BÉTON MINÉRAL EXTRAPLAT

[Réf. : L11NC9R1601]

• Dim. : L 120 x l 80 x h 219,5 cm

• Type de portes : pivotantes

• Cabine intégrale

/ À partir de 3 071 €

[dont 0,31 € d'éco-part] (Réf. : L11NC9C1401 - Version : l 90 x l 90 x h 219,5 cm) /

Également disponible : avec option châssis et tablier alu laqué blanc • 1/4 de rond 90, carré 90 et rectangle 100 x 80 et 120 x 90 cm

*Receveur extraplat
(h 35 mm)*

KARA MINÉRAL 2

2 CABINE DE DOUCHE AVEC RECEVEUR EN BÉTON MINÉRAL EXTRAPLAT

[Réf. : L11KM200101]

• Dim. : L 90 x l 90 x h 200 cm

• Type de portes : coulissantes

• Cabine intégrale équipement Avantage

/ À partir de 2 257 € [dont 2,31 € d'éco-part]

(Réf. : L11KM2C0101C - Version : dimensions L 80 x l 80 x h 195 cm) /

Également disponible : carré 80 et 90, rectangle 100 et 120 x 80, 120 x 90 cm

avec traitement antidérapant du receveur en option / équipement versions Avantage ou Confort

Équipement Avantage

*Solution économique :
receveur en
béton minéral*

IZIGLASS 2 MINÉRAL

1 CABINE DE DOUCHE

[Réf. : L11IZMC1280]

- Dim. : L 120 x l 80 x h 195 cm
- Type de portes : coulissantes
- Cabine intégrale

/ À partir de 1 493 € [dont 0,31 € d'éco-part]

(Réf. : L11IZP0070M - Version : Cabine pivotante, mitigeur mécanique, vitrage transparent, L 70 x l 70 x h 200 cm version Confort) /

Également disponible : en version pivotante, battante, coulissante face 3 vantaux

- en carré, rectangle, 1/4 de rond accès d'angle; installation en angle ou en niche selon modèle



Version avec mitigeur thermostatique



Équipement version Avantage

*Montage facilité
de l'intérieur*

KARA 2

2 CABINE DE DOUCHE AVEC RECEVEUR ACRYLIQUE RENFORCÉ

[Réf. : L11KA2R0101]

- Dim. : L 100 x l 80 x h 206 cm
- Type de portes : coulissantes
- Cabine intégrale

/ À partir de 2027 € [dont 0,31 € d'éco-part]

(Réf. : L11KA2C0101C - Version : carré 80 cm, version Confort) /

Également disponible : en version carrée 80 et 90 cm, rectangulaire 120 x 80 et 90 cm, 1/4 de rond • version Confort (douchette à main à jets réglables)

Douche

CABINES INTÉGRALES ET HYDROMASSANTES



NOVELLINI



+ d'infos

Design harmonieux



Finition Corda

GLAX 2 2P

1 CABINE DE DOUCHE BIEN-ÊTRE

[Réf.: G222P120DT5-ITU]

- Dim.: L 120 x l 80 x h 210 cm
- Type de portes: coulissantes + paroi fixe
- Cabine hydromassante

/ À partir de **4 690,80 €** (Réf.: G222P120DM1-1UH)

- Version: Hydro - Profilés Blanc mat - 120 x 80 cm /

Également disponible: en ouverture pivotante, accès d'angle, 1/4 de rond • en 5 coloris



Finition Silver

GLAX 1 A

2 CABINE DE DOUCHE ACCÈS D'ANGLE [Réf.: G21A90M-1BB] • Dim.: L 80 x l 80 x h 210 cm

- Type de portes: coulissantes • Cabine intégrale

/ À partir de **2 844 €** (Réf.: G21A80M-1UU - Version: Standard - Profilés Blanc mat - 80 x 80 cm) /

Également disponible: en ouverture pivotante, coulissante, 1/4 de rond • en 3 coloris

Montage facile



+ d'infos

*La faïence d'origine
est conservée*

KINEMAGIC SÉRÉNITÉ+

1 DOUCHE EN REMPLACEMENT DE BAIGNOIRE

[Réf. : KT-1708-ABC-TN3-GSPS]

• Dim. : L 170 / 187 x l 79 / 88 x h 203 cm

• Type de portes : coulissantes • Cabine intégrale

/ À partir de 6 125 € (Réf. : KT-1007-ABC-TN2-GSP1 -

Version : L 100 x l 70 cm, version basse, en angle, verre transparent, mitigeur mécanique) /

Également disponible : avec panneaux de fond hauts ou mixtes • installation en niche, avec portes sérigraphiées

Kinemagic Sérénité+, version basse, en angle, mitigeur thermostatique

KINEMAGIC SÉRÉNITÉ

2 DOUCHE EN REMPLACEMENT DE BAIGNOIRE

[Réf. : KT-1708-NHC-TN3-GSK]

• Dim. : L 170 / 205 x l 79 / 96 x h 203 cm

• Type de portes : coulissantes • Cabine intégrale

/ À partir de 5 717 € (Réf. : KT-1007-NHC-TN2-GS2

- Version : L 100 x l 70 cm, version haute, en niche, verre transparent, mitigeur mécanique) /

Également disponible : avec panneaux de fond mi-hauteur ou mixtes • en installation en angle, en version espace ouvert

*Pas de reprise de
carrelage ni de
faïence*



Kinemagic Sérénité, version haute, en niche, mitigeur thermostatique

Douche

CABINES EN REMPLACEMENT DE BAIGNOIRE

LEDA



+ d'infos

①

Receveur en béton
minéral antidérapant
classe PN24

BIEN-ÊTRE PREMIUM

① CABINE DE DOUCHE

[Réf. : L11BE5R1901]

- Dim. : L 160 x l 90 x h 203.5 cm
- Type de portes : coulissantes + paroi fixe
- Cabine intégrale

/ À partir de 6088 € [dont 2,31 € d'éco-part]

(Réf. : L11BE6R2501 - Version : Vitrage transparent, version Confort, L 120 x l 80 x h 200 cm) /

Également disponible : en L 120, 140, 160 cm x l 80 et 90 cm • version Confort

Équipement version Avantage

②

KARA MINÉRAL 2

② CABINE EN REMPLACEMENT DE BAIGNOIRE

[Réf. : L11KM2R1601]

- Dim. : L 160 x l 80 x h 198 cm
- Type de portes : pivotantes
- Cabine intégrale

/ À partir de 3612 € [dont 0,31 € d'éco-part]

(Réf. : L11KM2R1201C - Version : Version Confort) /

Également disponible : en L 160 x l 90, L 140 x l 80 ou 90 cm • version accès d'angle portes coulissantes ; option antidérapant classe PN24

Équipement version Avantage



BAIN ET BIEN-ÊTRE





**BAIGNOIRES
PARE-BAINS
BALNÉOTHÉRAPIE
SAUNAS ET SPAS**

**P.220
P.242
P.246
P.253**

EN PRATIQUE

Le bain et le bien-être

Atout anti-stress de la salle de bains, la baignoire se décline dans une variété de matériaux et de formes, adaptés à la configuration et au style de chaque pièce.

ENVIE DE BIEN-ÊTRE ?

- **La baignoire balnéo** est équipée d'un système de brassage de l'eau à air (effet décontractant), à eau (effet tonique) ou les deux. Elle propose, selon les programmes, des massages apaisants ou revitalisants, dont l'intensité peut être modulée.
- **La chromothérapie**, associée ou non à la balnéo, ajoute les couleurs et sa palette de bienfaits à l'eau du bain.



01. LE DESIGN QUI ME CONVIENT

ASYMÉTRIQUE

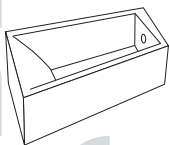

Gain de place car plus étroite d'un côté et tout aussi confortable

ÎLOT

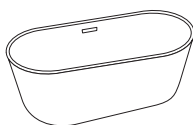

Ronde, ovale, rétro ou contemporaine, s'installe à distance des murs

SEMI-ÎLOT

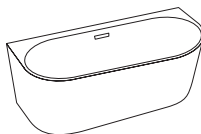

Adossée au mur, peut être alimentée avec une robinetterie classique ou murale

D'ANGLE



Spacieuse sans encombrer l'espace, offre des plages de dépose

DES MATÉRIAUX DE CHOIX

- **L'acrylique**

Le plus utilisé et le plus économique, il est mat ou brillant, léger et chaud.

- **Le béton de résine**

Massif et autoportant, il est revêtu d'une résine (gelcoat) qui assure sa finition.

- **Le Solid surface**

Haut de gamme, teinté dans la masse et autoportant, il est doux au toucher et autorise toutes les formes.

- **L'acier émaillé**

Résistant à tout (produits chimiques, chocs...), il affiche des designs actuels.

- **La fonte**

Très lourde mais très résistante, elle concerne quelques modèles la plupart du temps rétros.



*Avec ou sans
tablier?*

Il est possible d'encaster une baignoire rectangulaire dans un podium carrelé qui, réalisé sur mesure, permet d'ajouter des plages de dépose. Habillée d'un tablier sur un, deux ou trois côtés, elle est plus compacte.

02. TRANSFORMER LA BAIGNOIRE EN DOUCHE

Le pare-bain est indispensable quand on souhaite se doucher dans une baignoire.

Trois modèles sont proposés :

- **Relevable** (si la robinetterie est installée en bout de baignoire).
- **Coulissant** (pour mieux fermer la baignoire durant la douche).
- **Avec deux volets pivotants** (qui recréent une cabine de douche).

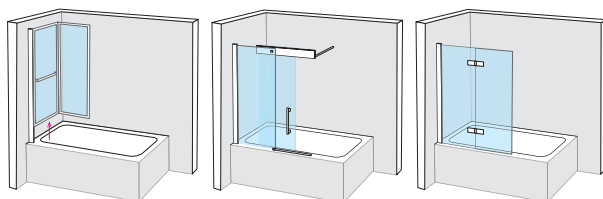

RELEVABLE

COULISSANT

2 VOLETS PIVOTANTS



CANDELA

1 BAIGNOIRE AUTOPORTANTE D'ANGLE [Réf. : 823042]

• Dim. : L 170 x l 75 cm • Matière : Acrylique • Type de baignoire : d'angle symétrique / 2 203,34 € /

Également disponible : en version angle droit

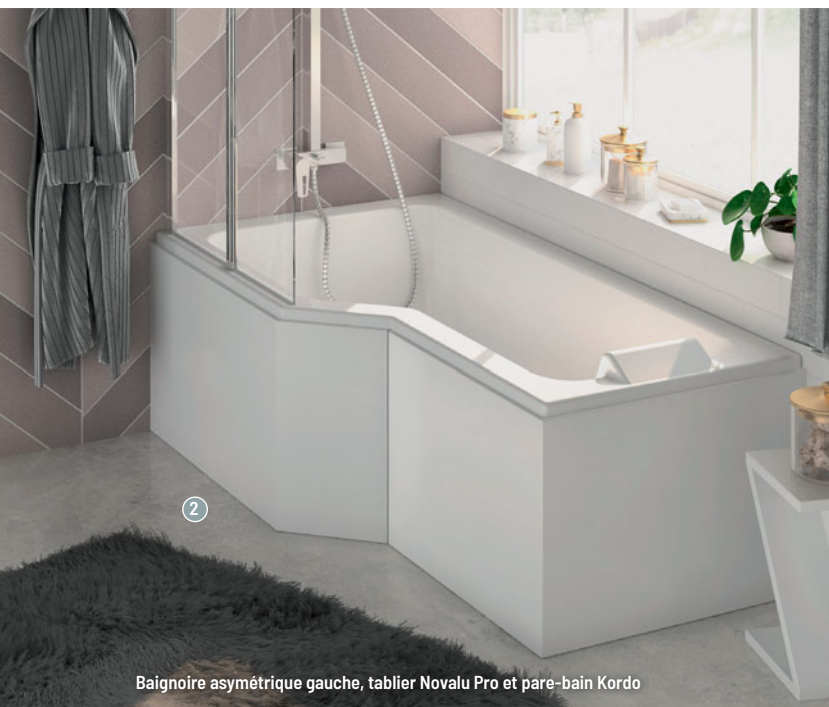

Baignoire
bain-douche
gain de place

ARCADA

2 BAIGNOIRE ASYMÉTRIQUE

[Réf. : 245737]

• Dim. : L 170 x l 90 cm

• Matière : Puretex®

• Type de baignoire : bain-douche

/ À partir de 887,50 €

(Réf. : 245731 - Version : baignoire asymétrique gauche) /

Également disponible :
en baignoire seule ou baignoire
+ tablier • baignoire + tablier +
pare-bain



+ d'infos



Blanc brillant

① Lignes douces et arrondies

AGATA

① BAIGNOIRE AUTOPORTANTE, ÎLOT OU MURALE [Réf. : 210785]

• Dim. : L 165 x l 80 cm • Matière : Acrylique • Type de baignoire : îlot forme ovale / 2 136,58 € /

Également disponible : en blanc mat



Baignoire double dos

②

MYVA

② BAIGNOIRE AUTOPORTANTE MURALE [Réf. : 820594]

• Dim. : L 170 x l 75 cm • Matière : Acrylique • Type de baignoire : droite rectangulaire / 2 203,34 € /



Forme ergonomique :
faible consommation
d'eau !

Format 180 x 80 cm

2

Formats

AISANCE

1 BAIGNOIRE

[Réf. : 243136]

- Dim. : L 180 x l 80 cm
- Matière : Puretex®
- Type de baignoire : droite rectangulaire

/ À partir de 873,63 € (Réf. : 243135 -

Versión : L 170 x l 75 cm) /

Également disponible :

en L 170 x l 75 cm

Design ultra-
contemporain

3

Formats

VENTO CONFORT

2 BAIGNOIRE

[Réf. : 245009]

- Dim. : L 180 x l 80 cm
- Matière : Puretex®
- Type de baignoire : droite rectangulaire

/ À partir de 776,56 € (Réf. : 245007 -

Versión : L 170 x l 70 cm) /

Également disponible :

en L 170 x l 70 cm et L 170 x l 75 cm

• en version VENTO sans les accoudoirs



Format 180 x 80 cm

MAESTRO



4
Formats

1 Baignoire ASYMÉTRIQUE DROITE

[Réf. : 208719]

- Dim. : L 170 x l 90 cm
- Matière : Puretex®
- Type de baignoire : d'angle asymétrique / **1 026,17 €** /
Également disponible : en baignoire asymétrique gauche, L 170 x l 90 cm
• en baignoire d'angle, L 145 x l 145 cm



2 Baignoire DOUBLE DOS [Réf. : 208718]

- Dim. : L 180 x l 80 cm • Matière : Puretex® • Type de baignoire : droite rectangulaire
- / À partir de **901,37 €** (Réf. : 208717 - Version : L 170 x l 75 cm) /
Également disponible : en L 170 x l 75 cm, simple dos

ATOLIA



+ d'infos



①
*Lignes arrondies
et design épuré :
confort assuré !*

① BAIGNOIRE AUTOPORTANTE ÎLOT [Réf. : 248909]

• Dim. : L 179 x l 83 cm • Matière : Toplax®

• Type de baignoire : îlot forme ovale / 1788 € /

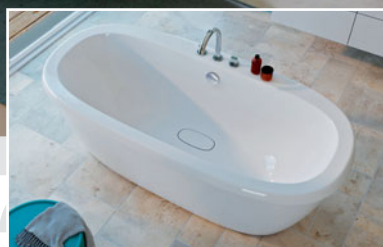



+ d'infos



12 coloris ¹
disponibles
brillants ou mats

Coloris terracotta



KAMBIA

1 BAIGNOIRE AUTOPORTANTE, ÎLOT OU MURALE [Réf. : 825356]

• Dim. : L 170.1 x l 78.2 cm • Matière : Acrylique • Type de baignoire : Îlot forme rectangulaire / 2 336,88 € /

Également disponible : (mat) : noir, marbre noir, gun, vert, bleu ou jaune • (brillant) : blanc ou orange



+ d'infos



CAPE COD

1 Baignoire à poser en îlot

[Réf. : 70033000000000]

• Dim. : L 185,5 x l 88,5 cm

• Matière : DuraSolid® A

• Type de baignoire : îlot forme ovale

/ 6 972 € /

Également disponible : en version d'angle • en version tablier 3 faces



Baignoire angle droit à droite / Avec habillage sans jointure ni pieds

LUV

2 Baignoire en angle [Réf. : 70043200000000] • Dim. : L 185 x l 95 cm • Matière : DuraSolid® A

• Type de baignoire : d'angle symétrique / 6 055,20 € /

Également disponible : en version îlot • en version tablier 3 faces



+ d'infos

Porte et pieds
déjà montés



Baignoire angle droit à droite, avec paroi en verre

SHOWER AND BATH

1 Baignoire Douche
[Réf. : 700404000000000]

- Dim. : L 170 x l 75 cm
 - Matière : DuraSolid® A
 - Type de baignoire : avec porte
- / 8 876,40 € /**

Également disponible :
- en angle droit à gauche
- avec paroi de douche en finition miroir



5
Formats

DURAVIT N°.1

2 Baignoire Rectangulaire [Réf. : 700495000000000] • Dim. : L 170 x l 70 cm • Matière : Acrylique sanitaire
• Type de baignoire : droite rectangulaire / **498 € /**
Également disponible : aux formats 150 x 70, 160 x 70, 170 x 75 et 180 x 80 cm



+ d'infos



1

2 dossiers

HAPPY D2 PLUS

1 BAIGNOIRE À POSER EN ÎLOT
[Réf. : 700453800000000]

- Dim. : L 180 x l 80 cm
- Matière : acrylique sanitaire
- Type de baignoire : îlot forme rectangulaire / **6 513,60 €** /
Également disponible : en blanc brillant
• en versions d'angle ou tablier 3 faces

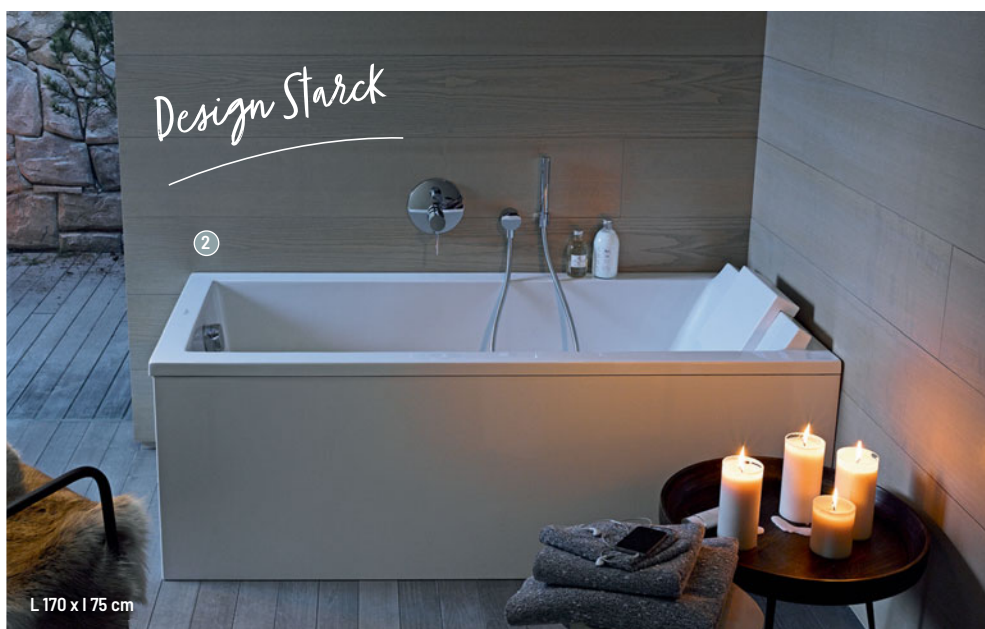

Design Starck

2

L 170 x l 75 cm

11

Formats

STARCK

2 BAIGNOIRE À ENCASTREUR [Réf. : 700346000000000] • Dim. : L 170 x l 75 cm • Matière : acrylique sanitaire

- Type de baignoire : droite rectangulaire / **1 185,60 €** /
Également disponible : de L 150 x l 70 à L 200 x l 100 cm



+ d'infos



1

8

Formats

RENOVA PLAN

1 BAIGNOIRE [Réf. : 554.312.01.1]

- Dim. : L 160 x l 70 cm
 - Matière : acrylique sanitaire
 - Type de baignoire : droite rectangulaire
- / À partir de 546,23 €** (Réf. : 554,314,01,1 - Version : avec pieds, L 170 cm x l 70 cm) /

Également disponible : en version duo (vidage centré)



2

TAWA

2 BAIGNOIRE [Réf. : 554.120.01.1]

- Dim. : L 170 x l 70 cm • Matière : acrylique sanitaire
 - Type de baignoire : droite rectangulaire / **777,85 €** /
- Également disponible : en version duo • L 170 x 75 cm et L 180 x 80 cm



Baignoire îlot L 180 x l 85 cm

AROUND

1 Baignoire ÎLOT [Réf. : K871501]

• Dim. : L 180 x l 85 cm • Matière : acrylique • Type de baignoire : Îlot forme rétro / 3 579,24 € /
Également disponible : en blanc mat et blanc / noir brillant



Baignoire L 175 x l 75 cm

LINDA X

2 Baignoire [Réf. : T4626EN]

• Dim. : L 175 x l 85 cm • Matière : 70% de charges minérales, 30% de résine • Type de baignoire : Îlot forme ovale / 4 999 € /
Également disponible : en blanc mat • en format rectangulaire 180 x 80 cm (Réf. : K8830EN)



+ d'infos



Baignoire îlot L180 x l 80 cm

DEA

1 Baignoire îlot [Réf. : K8721V3]

• Dim. : L 180 x l 80 cm • Matière : acrylique, finition soie blanche et bicolore blanc / noir mat

• Type de baignoire : îlot forme ovale / **4 320,96 € /**

Également disponible : aux formats L 170 x l 75 cm et L 190 x l 90 cm • en blanc brillant et blanc mat



Baignoire encastrée L 170 x l 75 cm

1.LIFE

2 Baignoire encastrée

[Réf. : R044701]

• Dim. : L 170 x l 75 cm

• Matière : acrylique

• Type de baignoire : droite rectangulaire

/ 396,96 € /



+ d'infos

3

Formats

ODÉON RIVE GAUCHE

1 Baignoire ENCASTRÉE AUTOPORTANTE

[Réf. : E6D152-00]

• Dim. : L 170 x l 75 cm

• Matière : Flight (matériau robuste et résistant aux chocs) et revêtement BioCote (réduit les bactéries)

• Type de baignoire : droite rectangulaire / **1 011,60 €** /

Également disponible :

en L 180 x l 85 cm et L 170 x l 70 cm (simple dos)



Baignoire double dos



L'acrylique Jacob Delafon est traité antibactérien

6

Formats

EVOK

2 Baignoire EN ACRYLIQUE [Réf. : E60268-WPM] • Dim. : L 170 x l 75 cm • Matière : Acrylique

• Type de baignoire : droite rectangulaire / **1 083,96 €** /

Également disponible : en blanc brillant • en 6 dimensions



+ d'infos

*Dos ergonomique
pour le confort
du bain*

4

Formats

NÉO

1 BAIGNOIRE BAIN / DOUCHE VERSION GAUCHE [Réf. : CE6D002L-WPM]

- Dim. : L 170 x l 90 cm • Matière : acrylique
- Type de baignoire : bain / douche

/ 1 305,24 € /

Également disponible : en L 180 x l 90 / 70 cm,

L 160 x l 90 / 70 cm, L 150 x l 80 / 60 cm

- en version droite



1



*Trop-plein fente discret,
vidage fourni*

2

RÊVE

2 BAIGNOIRE ACRYLIQUE SEMI-ÎLOT [Réf. : E6D440-0] • Dim. : L 180 x l 78 cm • Matière : acrylique

- Type de baignoire : îlot forme rectangulaire / 2 868 € /



+ d'infos

*Idéal pour
l'autonomie
des enfants*

1

3

Formats

DUO

1 COMBINÉ DOUCHE / BAIN [Réf. : BKDD18TDWSANG]

• Dim. : L 180 x l 80 cm • Matière : Biocryl, antibactérien • Type de baignoire : bain-douche

/ 6 116,40 € /

Également disponible : en L 170 x 75 cm • en version sécurisée Pack Sérénité+ ou à composer

Baignoire monobloc
avec tablier intégré



+ d'infos



Finition avec tablier gris brillant

2

Formats

GRETA MONOLINE

1 BAIGNOIRE MONOBLOC MURALE [Réf. : L16GRM18808]

• Dim. : L 180 x l 80 cm • Matière : acrylique sanitaire renforcé • Type de baignoire : baignoire monobloc murale

/ À partir de 2 370 € [dont 0,59 € d'éco-part] (Réf. : L16GRM1675 - Version : L 160 x l 75 cm) /

Également disponible : avec tablier blanc ou noir • en version asymétrique droite ou gauche



Installation à gauche

GARBO

2 BAIGNOIRE MONOBLOC ASYMÉTRIQUE D'ANGLE INSTALLATION À GAUCHE [Réf. : L16GAM0301]

• Dim. : L 180 x l 80 cm • Matière : baignoire monobloc en acrylique sanitaire blanc brillant

• Type de baignoire : baignoire monobloc asymétrique d'angle

/ À partir de 2 062 € [dont 0,59 € d'éco-part] - Version : L 180 x l 80 cm) /

Également disponible : en version installation à droite et milieu de mur

ISENSI



+ d'infos



1

Large choix de dimensions :
de 160 x 75 à 190 x 90 cm !

Tablier blanc intégré

4

Formats

1 BAIGNOIRE MONOBLOC MILIEU DE MUR [Réf. : 3817.010]

• Dim. : L 170 x l 75 cm • Matière : acrylique sanitaire renforcé

• Type de baignoire : monobloc milieu de mur / 2 464 € [dont 0,59 € d'éco-part] /

Également disponible : avec tablier gris ou noir • version asymétrique droite ou gauche

Disponible en 3 dimensions

2



Tablier intégré blanc, L 190 x l 90 cm

3

Formats

2 BAIGNOIRE MONOBLOC INDÉPENDANTE [Réf. : 3852.010]

• Dim. : L 190 x l 90 cm • Matière : acrylique sanitaire renforcé • Type de baignoire : baignoire îlot

/ À partir de 3223 € [dont 0,59 € d'éco-part] (Réf. : 3821.010 - Version : Tablier intégré blanc, L 180 x l 80 cm) /

Également disponible : avec tablier intégré gris ou noir • avec trop-plein finition blanche ou chromée



ISENSI

①

Facilité de l'entretien grâce au tablier intégré



+ d'infos

4

Formats

① BAIGNOIRE MONOBLOC TRAPÈZE ASYMÉTRIQUE [Réf. : 3898.010]

• Dim. : L 170 x l 100-60 cm • Matière : acrylique sanitaire renforcé • Type de baignoire : monobloc asymétrique

/ À partir de 3 163 € [dont 0,59 € d'éco-part] (Réf. : 3955.010 - Version : L 150 x l 100 cm) /

Également disponible : en 4 dimensions, tablier blanc, noir ou gris • avec remplissage par le trap-plein blanc ou chromé

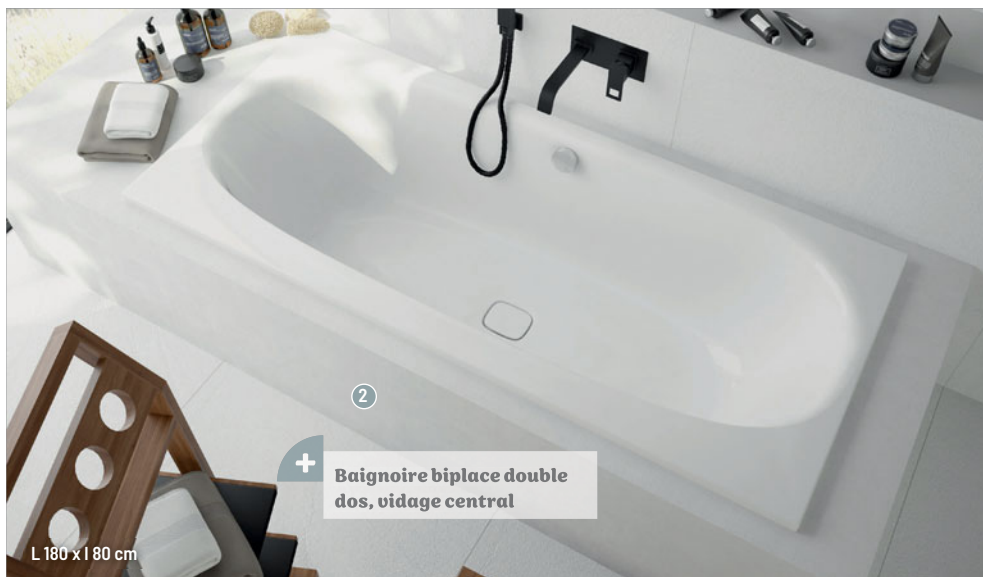

②

+

Baignoire biplace double
dos, vidage central

L 180 x l 80 cm

6

Formats

② BAIGNOIRE RECTANGULAIRE À ENCASTRER [Réf. : 3832.010]

• Dim. : L 170 x l 80 cm • Matière : acrylique sanitaire renforcé • Type de baignoire : à encastrer

/ À partir de 936 € [dont 0,59 € d'éco-part] (Réf. : 3819.010 - Version : L 160 x l 70 cm) /

Également disponible : en 7 dimensions de L 160 x l 70 à L 190 x l 90 cm • remplissage par le trap-plein blanc ou chromé



+ d'infos



1



12 dimensions en versions droite ou gauche

12

Formats

FRISBEE

1 Baignoire asymétrique d'angle

[Réf. : L16FR3A2201]

• Dim. : L 160 x l 100 cm

• Matière : acrylique sanitaire renforcé blanc brillant • Type de baignoire : d'angle asymétrique

/ À partir de 968 €

[dont 0,59 € d'éco-part]

(Réf. : L16FR3A0201 -

Version : L 140 x l 80 cm) /



2

Belle plage d'assise

Baignoire d'angle Frisbee avec tablier en option

4

Formats

FRISBEE

2 Baignoire symétrique d'angle [Réf. : L16FRQ14001]

• Dim. : L 140 x l 140 cm • Matière : acrylique sanitaire renforcé blanc brillant • Type de baignoire : d'angle symétrique

/ À partir de 758 € [dont 0,59 € d'éco-part] (Réf. : L16FRQ13501 - Version : Blanc, L 135 x l 135 cm) /

Également disponible : en 135 x 135, 145 x 145 et 150 x 150 cm



+ d'infos

Design épuré et confort
de bain exceptionnel



L 180 x 1 80 cm - Coloris blanc mat - Tablier Frame Burlington 3 côtés

6

Formats

DIVINA

1 BAIGNOIRE RECTANGULAIRE [Réf. : DI21898H2-UOK + PANVIF2LDI18980-HN]

• Dim. : L 180 x 1 80 cm • Matière : Syntek renforcé

• Type de baignoire : droite rectangulaire

/ À partir de 1062 € (Réf. : DIF16970-A - Version : L 160 x 1 70 cm - À encastrer - Blanc brillant - Sans robinetterie) /

Également disponible : en finitions blanc brillant, blanc mat • avec systèmes balnéo et en d'autres formes

+

Design contemporain



L 180 x 1 80 cm - Finition Blanc brillant - Tablier Blanc brillant 2 côtés

6

Formats

CALOS

2 BAIGNOIRE RECTANGULAIRE [Réf. : C2218080F-A2A] - Dim. : L 180 x 1 80 cm

• Matière : Syntek renforcé • Type de baignoire : droite rectangulaire

/ À partir de 524,40 €

(Réf. : C2F15070-A - Version : L 150 x 1 70 cm - À encastrer - Blanc brillant - Sans robinetterie) /

Également disponible : en finitions blanc brillant, blanc mat • avec systèmes balnéo



+ d'infos

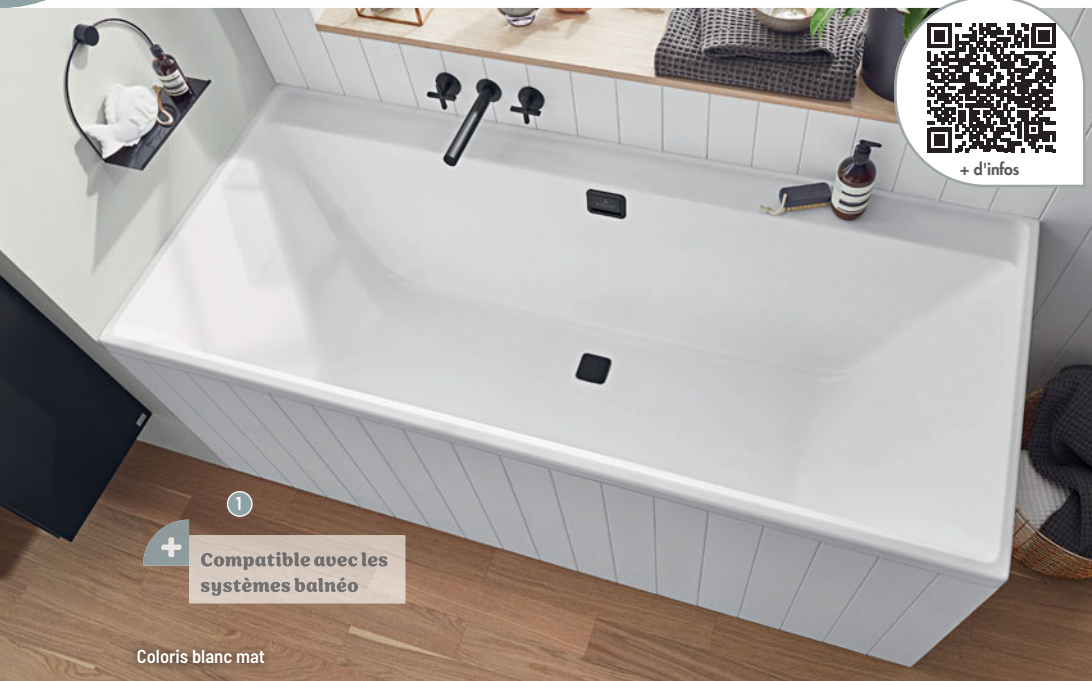

Compatible avec les systèmes bainéo

Coloris blanc mat

7

Formats

COLLARO

1 Baignoire [Réf. : UBA180COR2NV-RW] • Dim. : L 180 x l 80 cm • Matière : acrylique • Type de baignoire : semi-îlot / À partir de 1141,79 € [dont 0,59 € d'éco-part] (Réf. : UBA160COR2PV-01 - Version : Blanc, L 160 x l 75 cm) / Également disponible : en 4 modèles encastrés de L 160 x l 75 à L 190 x l 90 cm • en version semi-îlot contre le mur, version centrale, droite ou gauche



Option bainéo possible

2



3

Formats

LOOP&FRIENDS

2 Baignoire [Réf. : UBA180LSF2V-01] • Dim. : L 180 x l 80 cm • Matière : acrylique • Type de baignoire : semi-îlot / À partir de 881,39 € [dont 0,59 € d'éco-part] (Réf. : UBA170LSF2V-01 - Version : Blanc, L 170 x l 75 cm) / Également disponible : en version encastrée ou semi-îlot • en forme oblongue du trop-plein et personnalisable avec plusieurs coloris



+ d'infos



Coloris blanc



Version semi-îlot : design moderne et gain de place

OBERON 2.0

1 BAIGNOIRE [Réf. : UB01800BR9CD00V-01] • Dim. : L 180 x l 80 cm • Matière : Quaryl®

• Type de baignoire : semi-îlot

/ À partir de 4 381,79 € [dont 0,59 € d'éco-part] (Réf. : UB01800BR9CD00V-01 - Version : Blanc, 180 x 80 cm) /

Également disponible : en version à encastrer (L 170 x l 75 cm et L 180 x l 80 cm)

• en 200 coloris pour le tablier avec le concept Colour On Demand



Quaryl® :
matériau
innovant de
Villeroy & Boch

SUBWAY 3.0

2 BAIGNOIRE [Réf. : UB0180SBW2DV-01]

• Dim. : L 180 x l 80 cm • Matière : Quaryl®

• Type de baignoire : droite rectangulaire

/ À partir de 1 438,19 € [dont 0,59 € d'éco-part] (Réf. : UB0170SBW2DV-01 - Version : Blanc, L 170 x l 75 cm, trop-plein de forme oblongue) /



+ d'infos

① **Accès complet
à la baignoire,
nettoyage simplifié**



Effet bois déplié / Pivote à 180° et se relève de 28 cm au-dessus de la baignoire



AYA

- ① **ÉCRAN DE BAIGNOIRE RELEVABLE** [Réf. : AYA7ISDTW3]
• Dim. : 1 71 x h 140 cm • Épaisseur de verre : 3 mm • Nombre de volets : 1 / **474 €** /
Également disponible : noir mat



②

② **Accès complet
à la baignoire,
nettoyage simplifié**

Écran LOFT déplié / Pivote à 180° et se relève de 28 cm au-dessus de la baignoire



LOFT

- ② **ÉCRAN DE BAIGNOIRE RELEVABLE** [Réf. : LOFT1RSCLN]
• Dim. : 1 71 x h 140 cm • Épaisseur de verre : 3 mm • Nombre de volets : 1 / **540 €** /
Également disponible : en version non relevable, verre sérigraphié



+ d'infos



Facilité d'accès
et d'entretien

NEO

1 PARE-BAIN 2 VOLETS

[Réf. : E4930-BL] • Dim. : 1 111,5 x h 140 cm

• Épaisseur de verre : 6 mm

• Nombre de volets : 2 / 972 € /

Également disponible : en profilés chromés

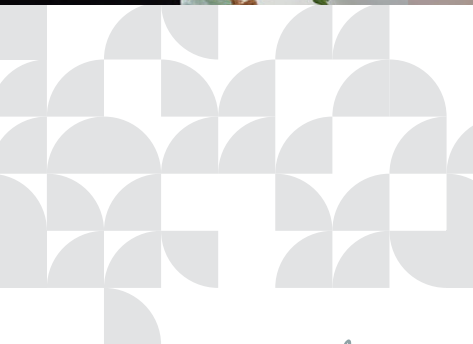

Accès aisé à la
baignoire grâce
au pivot de 90°

STRUKTURA

2 PARE-BAIN 1 VOLET

[Réf. : E6D042-BL] • Dim. : 1 80 x h 140 cm

• Épaisseur de verre : 6 mm

• Nombre de volets : 1 / 408 € /

Également disponible : en chrome



SMART DESIGN LYRA

1 PARE-BAIN PIVOTANT

[Réf. : PB140N2BVE] • Dim. : l 80 x h 150 cm

• Épaisseur de verre : 6 mm

• Nombre de volets : 1

/ À partir de 468 € (Réf. : PB140BTNE -

Versión : Profilé blanc, verre transparent) /

Également disponible : profilé blanc ou chromé

• verre transparent ou Cosmos

*Sérigraphie
aspect verrière*



Smart Design Lyra, profilé gris noir grainé, verre Factory



Smart Design Orion, profilé blanc, verre Cosmos,
largeur 75 cm (présenté avec Smart Design Lyra)

*Empêche toutes
éclaboussures hors
de la baignoire*

SMART DESIGN ORION

2 PARE-BAIN PIVOTANT À

INSTALLER AVEC SMART DESIGN LYRA

[Réf. : PB146BCOE] • Dim. : l 75 x h 150 cm

• Épaisseur de verre : 6 mm

• Nombre de volets : 1

/ À partir de 522 € (Réf. : PB145BTNE -

Versión : Profilé blanc, verre transparent,
largeur 70 cm) /

Également disponible : profilé chromé ou
gris noir grainé • largeur 70 ou 80 cm,
verre transparent



NOVELLINI



+ d'infos



Montage facile

1

4

Formats



AURORA 1

1 PARE-BAIGNOIRE PIVOTANT

[Réf. : AURORAN175-1K]

- Dim. : 175 x h 150 cm
- Épaisseur de verre : 6 mm
- Nombre de volets : 1

/ À partir de **356,40 €** (Réf. : AURORAN170-1A)

- Version : Pare-bain largeur 70 cm - Verre transparent - Profilé Blanc brillant / Également disponible : en verre imprimé ou satin • profilés Blanc brillant, Silver, Chrome

Pare-bain 75 cm - Verre Transparent - Profilé Chrome



2

Pare-bain largeur 120 cm - Verre Transparent - Profilé Noir mat

1

Format



YOUNG 1BSV

2 PARE-BAIGNOIRE REPLIABLE [Réf. : Y21BSV120D-1H]

- Dim. : 120 x h 150 cm - Épaisseur de verre : 6 mm
- Nombre de volets : 2 / À partir de **660 €** (Réf. : Y21BSV120S-1U - Version : Pare-bain largeur 120 cm - Verre transparent - Profilé Blanc mat) / Également disponible : en verre imprimé, satin • profilés Blanc mat, Silver, Chrome, Noir mat

Grande liberté
d'accès



+ d'infos



①
Buses de spa pour
un massage en
profondeur!

BAIGNOIRE MAESTRO ET SYSTÈME SPANÉO

① BAIGNOIRE BALNÉO [Réf. : 222786]

• Dim. : L 180 x l 80 cm • Type de baignoire : droite rectangulaire
• Système de massage : Spanéo, massage intense grâce à ses buses de spa -
Système silencieux - Disponible sur différents modèles de baignoires au choix
/ 7 511,81 € [dont 2 € d'éco-part]/

Également disponible : en baignoire droite L 170 x l 75 cm • baignoire
asymétrique, d'angle ou biplace





BAIGNOIRE VENTO CONFORT ET SYSTÈME GOLD+

1 BAIGNOIRE BALNÉO [Réf. : 248474]

• Dim. : L 180 x l 80 cm • Type de baignoire : droite rectangulaire • Système de massage : GOLD +, massages variés - Injecteurs design et extra-plats - Disponible sur différents modèles de baignoires au choix / 5 151,58 € [dont 2 € d'éco-part]/

Également disponible : en baignoire droite L 170 x l 75 cm • baignoire asymétrique ou d'angle



BAIGNOIRE YMEA ET SYSTÈME PRÉFÉRENCE

2 BAIGNOIRE BALNÉO [Réf. : 245031]

• Dim. : L 180 x l 80 cm • Type de baignoire : droite rectangulaire • Système de massage : Préférence, massages variés - Injecteurs design et extra-plats - Disponible sur différents modèles de baignoires au choix / 3 520,89 € [dont 2 € d'éco-part]/

Également disponible : en baignoire droite L 170 x l 75 cm • baignoire asymétrique ou d'angle



+ d'infos



Assèchement
et désinfection
automatiques

BALNÉO EXCELLENCE

① SYSTÈME BALNÉO [Réf. : E5BD236R] • Dim. : L 200 x l 100 cm • Type de baignoire : droite rectangulaire
• Système de massage : massage d'eau, d'air, turbo, drainant, cascade nuque, chromothérapie / 8 995,80 € /
Également disponible : en 35 autres modèles de baignoires



1

Systeme de massage
silencieux

BOSSANOVA SILENCE & AIR

1 Baignoire BALNÉO [Réf. : BBOS852BGSEA3]

• Dim. : L 185 x l 120 cm • Type de baignoire : droite rectangulaire • Système de massage : Mixte - Silence & Air / 5 679,20 € [dont 2 € d'éco-part]/

Également disponible : autres types de baignoires (formes et dimensions)



2

Un système de
massage mixte
à prix accessible

OTEA STAR MIXTE DIGIT

2 Baignoire BALNÉO

[Réf. : BMOS140BDSMD1]

• Dim. : L 140 x l 140 cm • Type de baignoire : d'angle symétrique

• Système de massage : Mixte - système Star Mixte Digit

/ 2 663,60 € [dont 2 € d'éco-part]/

Également disponible : en version rectangle (4 dimensions possibles)



+ d'infos

Le must du
massage
ultra-complet



ROMANZA VITALITÉ

1 Baignoire Balnéo

[Réf. : BROH160BDVIT1]

• Dim. : L 160 x l 70 cm

• Type de baignoire : droite rectangulaire

• Système de massage : Mixte - système Vitalité

/ 6 568,40 € [dont 2 € d'éco-part] /

Également disponible : autres types de baignoires (formes et dimensions)



Réchauffeur-
stabilisateur d'eau
(maintien à 38 °C)

ZUMBA SENSATION AIR POOL

2 Baignoire Balnéo [Réf. : BR03180BDSAP1]

• Dim. : L 180 x l 80 cm • Type de baignoire : droite rectangulaire

• Système de massage : Mixte - système Sensation Air Pool

/ 9 042,80 € [dont 2 € d'éco-part] /

Également disponible : autres types de baignoires (formes et dimensions) • coque mate



+ d'infos



+ **Concept qui convient à tous les types de peau**

1

MALOYA OXYGEN POOL AIR

1 Baignoire Balnéo

[Réf. : BMAL140BDOPM1]

• Dim. : L 140 x l 140 cm

• Type de baignoire : d'angle symétrique

• Système de massage : Mixte - Oxygen Pool Air

/ 5 583,20 € [dont 2 € d'éco-part] /

Également disponible : autres types de baignoires (formes et dimensions)



2

Une baignoire digne des meilleures balnéos professionnelles

KINEPLUS

2 Baignoire Balnéo [Réf. : BKP4775BDKPL1] - Dim. : L 170 x l 75 cm

• Type de baignoire : droite rectangulaire - Système de massage : Mixte - système Kineplus

/ 9 632 € [dont 2 € d'éco-part] /

Également disponible : autres types de baignoires (formes et dimensions)



+ d'infos



STILE

① BAIGNOIRE BALNÉO [Réf. : STI41898002-UOK + PANVIF2LD118980-H2]

• Dim. : L 180 x l 80 cm • Type de baignoire : droite rectangulaire

• Système de massage : Système mixte Hydro Plus

/ À partir de **2 894,40 €** (Réf. : STIY1797000-AOK - Version : Baignoire 170 x 70 cm avec système Air Hydro Air - Finition Blanc brillant - Sans robinetterie, sans tabliers) /

Également disponible : avec autres systèmes de massage ou sans balnéo

• avec tabliers Blanc, Bois, Argile, MDi

Massages performants réglables



STILE C

② BAIGNOIRE BALNÉO D'ANGLE [Réf. : STIP13513H02-UOK]

• Dim. : L 135 x l 135 cm • Type de baignoire : d'angle symétrique

• Système de massage : Natural Air + Whirlpool : massages Eau + Soins à micro-bulles d'oxygène

/ À partir de **3 226,80 €** (Réf. : STIY13513500-AOK - Version : Baignoire avec système Air Hydro Air - Finition Blanc brillant - Sans robinetterie, sans tablier) /

Également disponible : en finitions Blanc brillant ou Blanc mat

• avec autres systèmes de massage ou sans balnéo

Massages revitalisants et soins doux régénérant



+ d'infos

*2 places allongées
en vis-à-vis*

HAPPY SPA 2 TABLIER ASPECT BOIS

1 SPA À POSER

[Réf. : SH2200UI3XXXX]

• Dim. : L 200 x l 117 x h 78 cm

• Capacité : 2 personnes

• Tablier inclus

/ À partir de 7 335,20 €

/ dont 2 € d'éco-part /

*Également disponible : en version tablier
rattan • en version tablier bois clair lumineux
et bois foncé lumineux*



A400-2 TABLIER CLAUSTRAS

2 SPA À LA CARTE

[Réf. : SA4200XX4RXXX]

• Dim. : L 192 x l 192 x h 78 cm • Capacité : 5 personnes • Tablier non inclus

/ À partir de 16 353,20 € [dont 2 € d'éco-part] (Réf. : SA4200XX4RXXX / TAKA4BLEDO -

Versión : Spa A400-2 coque blanche tablier claustra) /

Également disponible : 4 couleurs de coques au choix • 6 finitions de tabliers au choix

*Spacieux
et complet*



+ d'infos



VITA XL

- 1 SPA 5 PLACES [Réf. : VITXL404X0-W10H]
• Dim. : L 200 x l 200 x h 85 cm • Capacité : 5 personnes • Tablier non inclus
/ À partir de 14 820 € (Réf. : VITXL503X0-W10H - Version : Standard avec UV+Chromolight - Sans remplissage automatique) /
Également disponible : dans d'autres dimensions et nombre de places

*Places ergonomiques
avec massages spécifiques*



2 *Design exclusif moderne*

MOON

- 2 SPA À DÉBORDEMENT [Réf. : MOON406X1-W10K]
• Dim. : L 215 x l 260 x h 93 cm • Capacité : 6 personnes • Tablier non inclus
/ À partir de 30000 € (Réf. : MOON400X1-W10K - Version : Standard avec UV+LED blanc) /



ROBINETTERIE





MITIGEURS ET MÉLANGEURS
THERMOSTATIQUES
KITS DE DOUCHE
COLONNES DE DOUCHE
ROBINETTERIE ENCASTRÉE
ROBINETTERIE ÉLECTRONIQUE

P.260
P.291
P.297
P.305
P.317
P.330

EN PRATIQUE

La robinetterie

Sollicitée au quotidien, la robinetterie est un point-clé de l'équipement de la salle de bains. Bien la choisir, c'est apporter durablement design et fonctionnalité à chaque point d'eau.

FOCUS SUR LA ROBINETTERIE SANS CONTACT

Suite au contexte sanitaire récent, la robinetterie sans contact se démocratise de plus en plus. Cette nouvelle version de robinetterie peut se caractériser en 3 termes : Hygiénique, Économique et Design !

La robinetterie sans contact présente différentes fonctionnalités, avec ou sans manette de réglage de température, facilité d'entretien, économe en eau et en énergie...

Finalement, il ne vous reste plus qu'à choisir !



01. MÉLANGEUR OU MITIGEUR

MITIGEUR



Pratique et efficace, il est doté d'une seule manette, permettant le réglage de la température et du débit

MÉLANGEUR



La température se règle en manipulant deux poignées. Plus cosu, il n'a pas son pareil pour mettre en valeur une belle vasque à poser ou un lavabo rétro

Pensez-y !

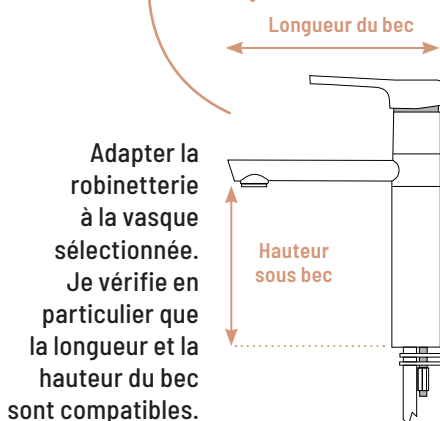

AU CŒUR DU MITIGEUR, LA CARTOUCHE

On ne la voit pas, mais elle est la mécanique interne du mitigeur. Lorsqu'elle est de qualité, la manette se manipule aisément et le réglage de la température et du débit est précis et rapide. Selon le modèle de cartouche, le mitigeur est plus ou moins économe en eau.

- Avec une cartouche C2, le débit est limité grâce à un point dur situé à mi-ouverture de la manette de réglage.
- Avec une cartouche C3, le mitigeur s'ouvre sur l'eau froide (et non l'eau tiède) lorsque la manette est alignée avec le bec.
- Avec une cartouche CH3, le débit est, en plus, réduit à 5-6 L/min.



02. ZOOM SUR LA FONCTION THERMOSTATIQUE

Dans la douche et sur la baignoire, le mitigeur thermostatique est synonyme de sécurité, de confort et d'économies d'eau.

- **Sécurité** : la manette de réglage de la température est bloquée à 38 °C, tandis que le mitigeur reste tiède même s'il est parcouru par de l'eau très chaude (corps froid).
- **Confort et économies d'eau** : la température voulue est maintenue indépendamment des variations de pression ou de débit.

03. LES ATOUTS DE LA ROBINETTERIE ENCASTRÉE

Esthétique et design, la robinetterie encastrée signe les salles de bains haut de gamme. **De plus, elle offre un gain de place !**





+ Activation/fermeture du jet par la poignée Select

AXOR ONE SELECT

- 1 MITIGEUR LAVABO** [Réf. : 48020000]
 • Hauteur sous bec : 17 cm • Longueur du bec : 14.9 cm
 • Vidage inclus / **631,15 €** [dont 0,01 € d'éco-part] /
 Également disponible : en 15 finitions PVD et noir mat
 • en hauteur sous bec 14 cm



+ Personnalisable en 15 finitions PVD



AXOR STARCK

- 2 MITIGEUR LAVABO** [Réf. : 10001000]
 • Hauteur sous bec : 10 cm • Longueur du bec : 10.3 cm
 • Vidage inclus / **391,47 €** [dont 0,01 € d'éco-part]

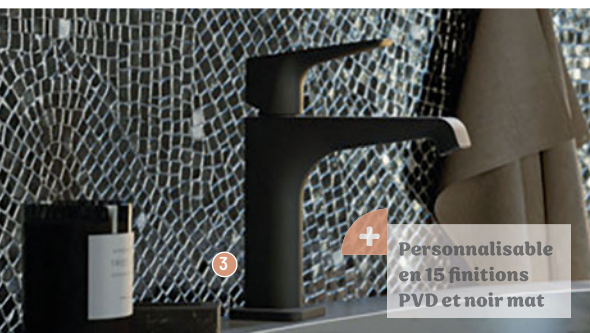

+ Personnalisable en 15 finitions PVD et noir mat

AXOR CITTERIO

- 3 MITIGEUR LAVABO** [Réf. : 36110670]
 • Hauteur sous bec : 12.6 cm • Longueur du bec : 14.3 cm
 • Vidage inclus / **766,55 €** [dont 0,01 € d'éco-part] /
 Également disponible : en 15 finitions PVD et noir mat
 • avec poignée Joystick



+ Poignée flottante avec surface 3D

AXOR CITTERIO

- 4 MITIGEUR LAVABO** [Réf. : 39081330]
 • Hauteur sous bec : 15.6 cm • Longueur du bec : 14.3 cm
 • Vidage inclus / **1174,40 €** [dont 0,01 € d'éco-part] /
 Également disponible : en 15 finitions PVD

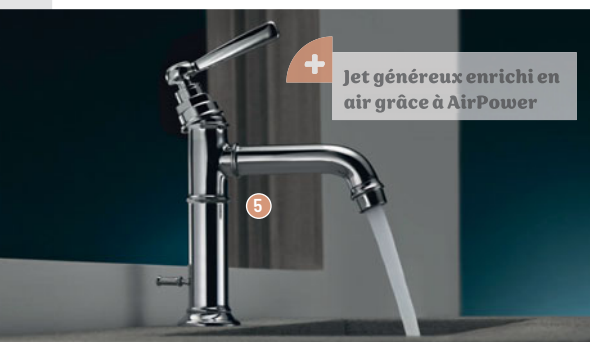

+ Jet généreux enrichi en air grâce à AirPower

AXOR MONTREUX

- 5 MITIGEUR LAVABO** [Réf. : 16515000]
 • Hauteur sous bec : 10 cm • Longueur du bec : 14.2 cm
 • Vidage inclus / **655,11 €** [dont 0,01 € d'éco-part] /
 Également disponible : en 15 finitions PVD



+ Plus de 350 possibilités de personnalisation

AXOR MYEDITION

- 6 MITIGEUR LAVABO** [Réf. : 47010000]
 • Hauteur sous bec : 7 cm • Longueur du bec : 15.1 cm
 • Vidage inclus / **921,95 €** [dont 0,01 € d'éco-part] /
 Également disponible : avec mousseur QuickClean anticalcaire



EAST SIDE

Garantie 8 ans



1 ROBINET MÉLANGEUR LAVABO 3 TROUS, BLACKMAT
[Réf. : ES20513] • Hauteur sous bec : 15.7 cm
• Longueur du bec : 13 cm • Vidage inclus / **1235 €** /
Également disponible : en chromé, or rose brossé, métal brossé • en chromé noir brossé et or brossé



2 ROBINET MITIGEUR LAVABO HAUT, CHROMÉ
[Réf. : ES22751] • Hauteur sous bec : 15.6 cm
• Longueur du bec : 16 cm • Vidage inclus / **666 €** /
Également disponible : en blackmat, or rose brossé, métal brossé • en chromé noir brossé et or brossé



3 ROBINET MITIGEUR LAVABO OR BROSSÉ
[Réf. : ES22096P] • Hauteur sous bec : 8.6 cm
• Longueur du bec : 12.5 cm • Vidage inclus / **954 €** /
Également disponible : en blackmat, or rose brossé, métal brossé • en chromé noir brossé et chromé

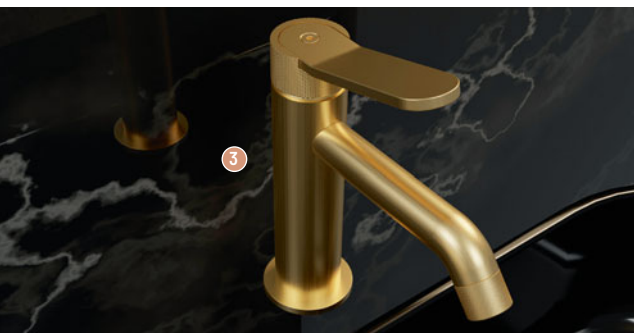

FRACTAL

Garantie 8 ans



4 ROBINET MITIGEUR DE LAVABO, CHROMÉ
[Réf. : FT22051] • Hauteur sous bec : 10.7 cm
• Longueur du bec : 15.5 cm • Vidage inclus / **443 €** /
Également disponible : en métal brossé, chromé noir brossé et or brossé



5 ROBINET MITIGEUR DE LAVABO HAUT, MÉTAL BROSSÉ [Réf. : FT22777] • Hauteur sous bec : 18.2 cm
• Longueur du bec : 15.5 cm • Vidage inclus / **947 €** /
Également disponible : en métal brossé, chromé noir brossé et or brossé

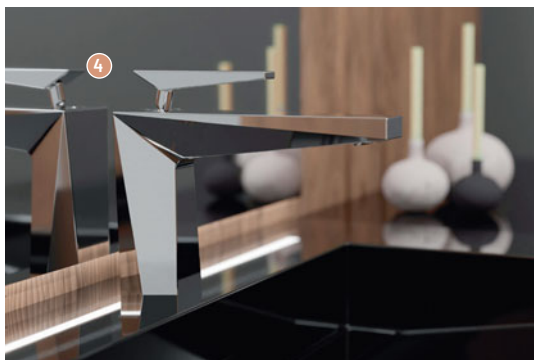

À installer avec la box d'encastrement CS10000

6 FAÇADE DE ROBINET MITIGEUR DE DOUCHE ENCASTRÉ, CHROMÉ [Réf. : FT60251] • Longueur : 30 cm
• Profondeur : 8.7 cm • Corps froid : non / **1050 €** /
Également disponible : en métal brossé, chromé noir brossé et or brossé



CROSS ROAD

Garantie 8 ans

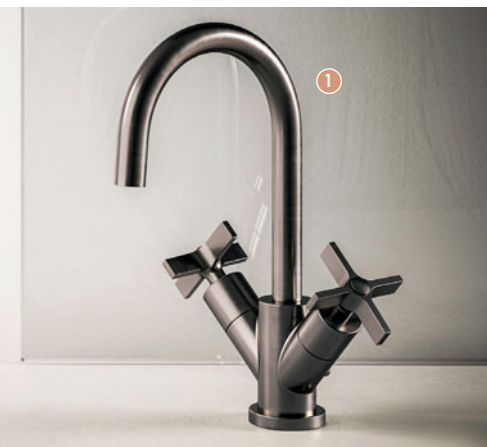

1 MÉLANGEUR LAVABO MONOTROU, CHROMÉ NOIR BROSSÉ [Réf. : CR22675]

- Hauteur sous bec : 16.5 cm
- Longueur du bec : 13.2 cm
- Vidage inclus / **767 € /**

Également disponible : en blackmat, or rose brossé, métal brossé, or brossé



2 MÉLANGEUR LAVABO MURAL 3 TROUS, CHROMÉ [Réf. : CR24251]

- Longueur du bec : 18 cm
- Vidage inclus / **431 € /**

Également disponible : en blackmat, or rose brossé, métal brossé • en chromé noir brossé et or brossé



3 MÉLANGEUR LAVABO 3 TROUS, OR BROSSÉ [Réf. : CR20596P]

- Hauteur sous bec : 15.7 cm
- Longueur du bec : 13 cm
- Vidage inclus / **1134 € /**

Également disponible : en blackmat, or rose brossé, métal brossé • en chromé noir brossé



TABULA

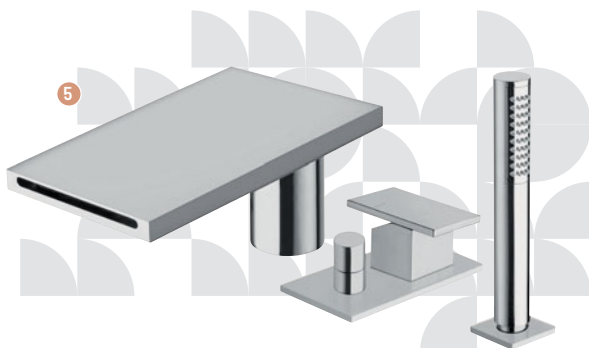

4 MITIGEUR LAVABO MONOTROU [Réf. : TA22051]

- Hauteur sous bec : 11.8 cm • Longueur du bec : 10.8 cm
- Vidage inclus / **390 € /**

Également disponible : en blackmat, or rose brossé, métal brossé, or rose • en chromé noir et brossé, or brossé, whitemat



5 MITIGEUR BAIN / DOUCHE SUR GORGE COMPLET

- [Réf. : TA18151] • Longueur du bec : 19 cm • Corps froid : non
- / **1482 € /**

Également disponible : en blackmat, or rose brossé, métal brossé, or rose • en chromé noir et brossé, or brossé, whitemat

Robinetterie

MITIGEURS ET MÉLANGEURS

CRISTINA
RUBINETTERIE



Garantie
8 ans



FOIL



1 MITIGEUR BAIN / DOUCHE MONOCOLONNE, CHROMÉ

[Réf. : FL18951] • Longueur : 22 cm
• Hauteur sous bec : 84.5 cm • Corps froid : non / 2 244 € /
Également disponible : en blackmat, or rose brossé, métal brossé • en chromé noir brossé et or brossé

2 FAÇADE MITIGEUR LAVABO MURAL ENCASTRÉ CHROMÉ

[Réf. : FL25751] • Longueur du bec : 18 cm
• Vidage inclus / 707 € /
Également disponible : en blackmat, or rose brossé, métal brossé • en chromé noir brossé et or brossé

3 MITIGEUR LAVABO REGULAR AVEC VIDAGE UP&DOWN, OR BROSSÉ

[Réf. : FL22096P] • Hauteur sous bec : 11.5 cm
• Longueur du bec : 10.7 cm • Vidage inclus / 630 € /
Également disponible : en blackmat, or rose brossé, métal brossé • en chromé noir brossé

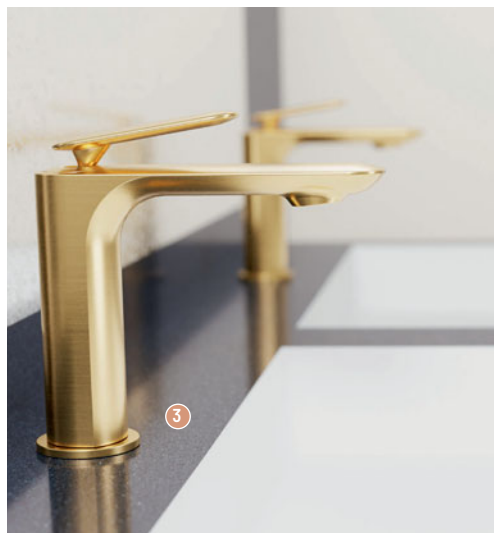

PROFILO

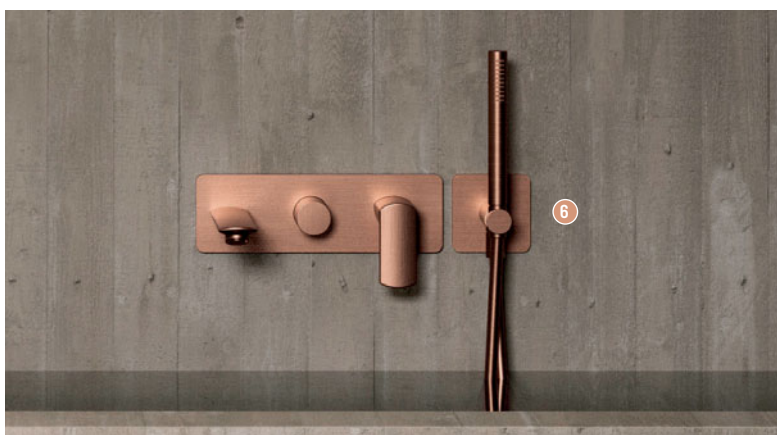

Garantie 8 ans



4 LAVABO MITIGEUR REGULAR, CHROMÉ [Réf. : PF22051] • Hauteur sous bec : 11 cm
• Longueur du bec : 12.3 cm • Vidage inclus / 311 € /

Également disponible : en blackmat, or rose brossé, métal brossé • en chromé noir brossé

5 LAVABO MITIGEUR REGULAR, BLACKMAT [Réf. : PF22013] • Hauteur sous bec : 11 cm
• Longueur du bec : 12.3 cm • Vidage inclus / 426 € /

Également disponible : en or rose brossé, métal brossé • en chromé noir brossé

6 MITIGEUR BAIN / DOUCHE MURAL ENCASTRÉ 2 SORTIES, OR ROSE BROSSÉ

[Réf. : PF10234P] • Longueur du bec : 18 cm • Corps froid : non / 2 339 € /
Également disponible : en blackmat, métal brossé • en chromé noir brossé



L 20 x l 12 cm

OMEGA

Garantie 8 ans



1 MITIGEUR LAVABO LARGE, CHROMÉ
[Réf. : 0G22351] • Hauteur sous bec : 12.5 cm
• Longueur du bec : 12.5 cm • Vidage inclus / **222 €** /
Également disponible : en blackmat, or rose brossé, métal brossé • en chromé noir brossé et or brossé



2 MITIGEUR LAVABO HAUT, BLACKMAT
[Réf. : 0G22913] • Hauteur sous bec : 25 cm
• Longueur du bec : 20.2 cm • Vidage inclus / **455 €** /
Également disponible : en or rose brossé, métal brossé • en chromé noir brossé et or brossé



3 FAÇADE DOUCHE 2 SORTIES THERMOSTATIQUE, CHROMÉ [Réf. : 0G75251] • Corps froid : non / **414 €** /
Également disponible : en blackmat, or rose brossé, métal brossé • en chromé noir brossé et or brossé

MITIGEURS MÉCANIQUES



1 MITIGEUR DE DOUCHE À ÉQUILIBRAGE DE PRESSION [Réf. : 2739EPS]
 • Longueur du bec : 17,3 cm
 • Vidage non inclus / **298,46 €** /
Également disponible : ensemble avec douchette (réf. 2739EPSHYG) • ensemble avec colonne de douche (réf. 2739EPSKIT)

2 MITIGEUR DE LAVABO THERMOSTATIQUE SÉQUENTIEL [Réf. : H9600]
 • Hauteur sous bec : 9,5 cm
 • Longueur du bec : 12 cm
 • Vidage non inclus / **442 €** /
Également disponible : avec tirette (réf. H9601)

3 MITIGEUR DE LAVABO MÉCANIQUE BIOSAFE [Réf. : 2621]
 • Hauteur sous bec : 9,5 cm
 • Longueur du bec : 11 cm
 • Vidage non inclus / **184,08 €** /
Également disponible : avec ou sans tirette • en version mini (réf. 2621MINI)

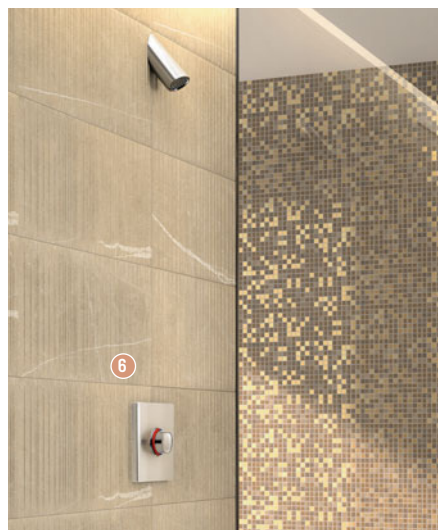
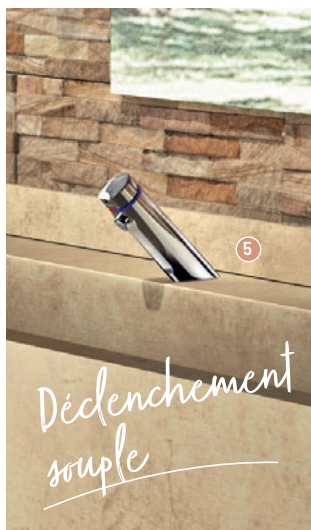

4 MITIGEUR TEMPORISÉ TEMPOMIX 3 [Réf. : 794050]
 • Longueur du bec : 11 cm
 • Vidage non inclus / **348,82 €** /
Également disponible : en longueur 19 cm (réf. 794055) • sur plage (réf. 794000)

5 MITIGEUR TEMPORISÉ TEMPOMIX 3 [Réf. : 794000]
 • Hauteur sous bec : 7 cm
 • Longueur du bec : 10,5 cm
 • Vidage non inclus / **269,04 €** /
Également disponible : en version murale L 11 cm (réf. 794050) • en version murale L 19 cm (réf. 794055)

6 MITIGEUR TEMPORISÉ ENCASTRABLE TEMPOMIX 3 [Réf. : 794BOX1 + 794218]
 • Longueur : 16 cm
 • Profondeur : 19 cm
 / **547,82 €** /



ATRIO



1 MITIGEUR MONOCOMMANDE VASQUE À POSER TAILLE XL [Réf. : 24365ALO]
 • Hauteur sous bec : 32.6 cm
 • Longueur du bec : 18 cm
 • Vidage inclus / **1573,20 € /**



2 MÉLANGEUR MONOTROU TAILLE L [Réf. : 21144000]
 • Hauteur sous bec : 20.2 cm
 • Longueur du bec : 16.6 cm
 • Vidage inclus / **748,80 € /**

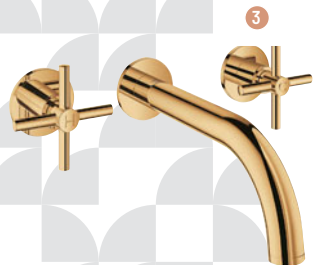

3 MÉLANGEUR 3 TROUS LAVABO [Réf. : 20661GL0 + 29025002]
 • Longueur du bec : 18 cm
 • Vidage non inclus / **1537,20 € /**

ALLURE



+ Économies d'eau : débit limité à 5 L/min

4 MITIGEUR MONOCOMMANDE LAVABO TAILLE L [Réf. : 32146001]
 • Hauteur sous bec : 23 cm
 • Longueur du bec : 13.1 cm
 • Vidage inclus / **852 € /**

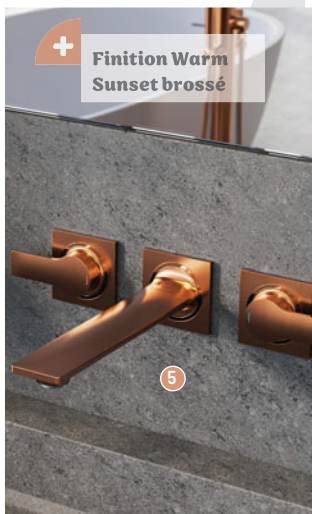

+ Finition Warm Sunset brossé

5 MÉLANGEUR 3 TROUS [Réf. : 20193DL2 + 23429000]
 • Hauteur sous bec : 20.5 cm
 • Longueur du bec : 20.8 cm
 • Vidage inclus / **2 318,40 € /**

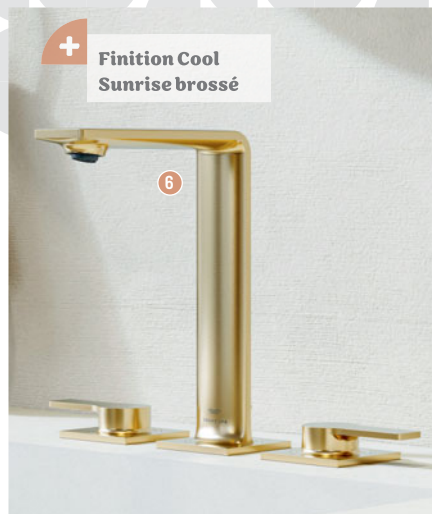

+ Finition Cool Sunrise brossé

6 MÉLANGEUR 3 TROUS 1 / 2 [Réf. : 20188GN1]
 • Hauteur sous bec : 20.5 cm
 • Longueur du bec : 14.3 cm
 • Vidage inclus / **2 318,40 € /**

ESSENCE



1 MITIGEUR MONOCOMMANDE LAVABO TAILLE S [Réf. : 24171DC1]
 • Hauteur sous bec : 10.2 cm
 • Longueur du bec : 11.6 cm
 • Vidage inclus / **308,40 € /**



2 MITIGEUR MONOCOMMANDE LAVABO TAILLE M [Réf. : 24173DC1]
 • Hauteur sous bec : 16 cm
 • Longueur du bec : 11.4 cm
 • Vidage inclus / **362,40 € /**

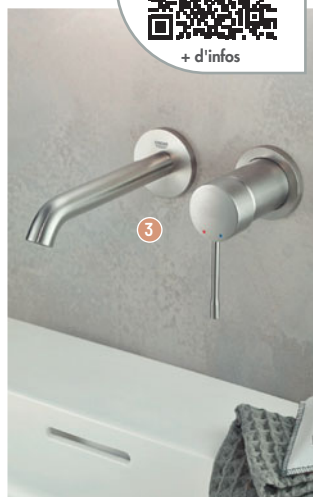

3 MITIGEUR MONOCOMMANDE 2 TROUS LAVABO TAILLE M [Réf. : 29192DC1 + 23571000]
 • Longueur du bec : 18.3 cm
 • Vidage non inclus / **726 € /**



*Nouvelle
 finition
 Phantom Black*

4 MITIGEUR MONOCOMMANDE LAVABO TAILLE S [Réf. : 24172KF1]
 • Hauteur sous bec : 10.2 cm
 • Longueur du bec : 11.6 cm
 • Vidage non inclus / **300 € /**

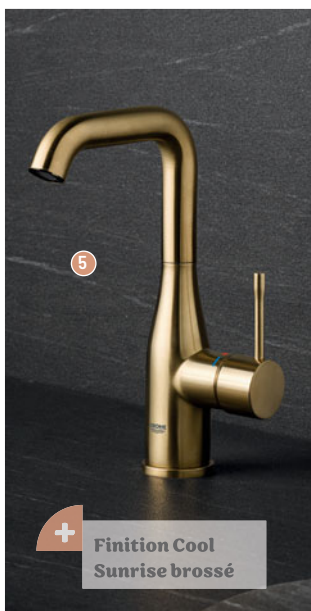

5 MITIGEUR MONOCOMMANDE LAVABO TAILLE L [Réf. : 24174GN1]
 • Hauteur sous bec : 21.1 cm
 • Longueur du bec : 12.7 cm
 • Vidage inclus / **453,60 € /**

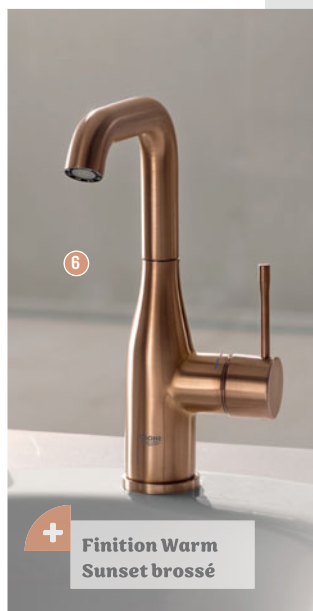

6 MITIGEUR MONOCOMMANDE LAVABO TAILLE L [Réf. : 24174DL1]
 • Hauteur sous bec : 21.1 cm
 • Longueur du bec : 12.7 cm
 • Vidage inclus / **453,60 € /**

LINEARE



1 MITIGEUR TAILLE S
[Réf. : 32114DC1]
• Hauteur sous bec : 12 cm
• Longueur du bec : 12.8 cm
• Vidage inclus / **388,80 €** /
Également disponible : en chrome
+ 2 autres finitions



2 MITIGEUR TAILLE XL
[Réf. : 23405AL1]
• Hauteur sous bec : 25.4 cm
• Longueur du bec : 18.1 cm
• Vidage inclus / **661,20 €** /
Également disponible : en chrome
+ 2 autres finitions



3 MITIGEUR MURAL
[Réf. : 23444001+23571000]
• Longueur du bec : 20.7 cm
• Vidage non inclus / **693,60 €** /
Également disponible : en chrome
+ 2 autres finitions

PLUS



4 MITIGEUR TAILLE S
[Réf. : 32612003]
• Hauteur sous bec : 10.5 cm
• Longueur du bec : 11.1 cm
• Vidage inclus / **277,20 €** /
Également disponible : en chrome
+ 2 autres finitions



5 MITIGEUR TAILLE M
[Réf. : 23871AL3]
• Hauteur sous bec : 16.9 cm
• Longueur du bec : 12 cm
• Vidage inclus / **553,20 €** /
Également disponible : en chrome
+ 2 autres finitions



6 MITIGEUR TAILLE L
[Réf. : 23843003]
• Hauteur sous bec : 23.1 cm
• Longueur du bec : 11.9 cm
• Vidage inclus / **450 €** /
Également disponible : en chrome
+ 2 autres finitions

EURODISC COSMOPOLITAN



1 MITIGEUR TAILLE S
[Réf. : 3319020E]
• Hauteur sous bec : 8.7 cm
• Longueur du bec : 11.6 cm
• Vidage inclus / **235,20 € /**



2 MITIGEUR TAILLE M JOYSTICK
[Réf. : 23427000]
• Hauteur sous bec : 10.8 cm
• Longueur du bec : 14.1 cm
• Vidage inclus / **296,40 € /**

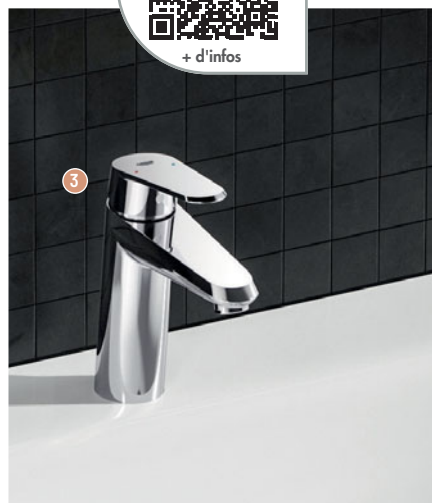

3 MITIGEUR TAILLE M
[Réf. : 23448002]
• Hauteur sous bec : 10.7 cm
• Longueur du bec : 14.2 cm
• Vidage inclus / **267,60 € /**

EUROCUBE



4 MITIGEUR MONOCOMMANDE LAVABO TAILLE S [Réf. : 2312700E]
• Hauteur sous bec : 9.3 cm
• Longueur du bec : 9.9 cm
• Vidage inclus / **290,40 € /**



5 MITIGEUR MONOCOMMANDE LAVABO TAILLE L [Réf. : 2313500E]
• Hauteur sous bec : 22.2 cm
• Longueur du bec : 15 cm
• Vidage inclus / **350,40 € /**

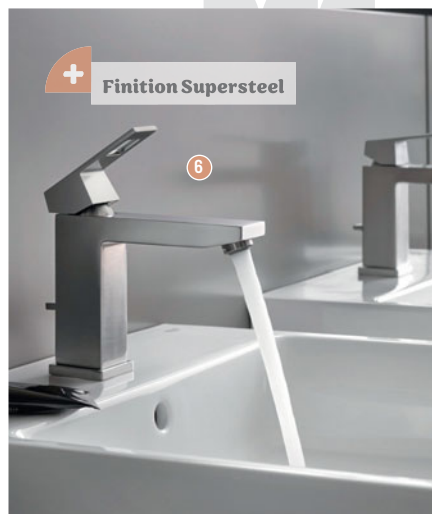

6 MITIGEUR MONOCOMMANDE LAVABO TAILLE M [Réf. : 2344500C]
• Hauteur sous bec : 10.9 cm
• Longueur du bec : 13.3 cm
• Vidage inclus / **429,60 € /**

CONCETTO



+ Économies d'eau
SpeedClean :
mousseur 5 L/min

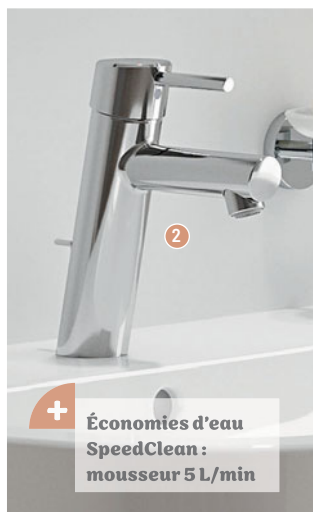

+ Économies d'eau
SpeedClean :
mousseur 5 L/min



+ Économies d'eau :
mousseur 5 L/min

1 ROBINET MONOFLUIDE LAVE-MAINS
TAILLE XS [Réf. : 32207001]
• Hauteur sous bec : 5.6 cm
• Longueur du bec : 10 cm
• Eau : froide / 146,40 € /

2 MITIGEUR TAILLE M [Réf. : 23450001]
• Hauteur sous bec : 9.9 cm
• Longueur du bec : 13.3 cm
• Vidage inclus / 212,40 € /

3 MITIGEUR TAILLE XL [Réf. : 23920001]
• Hauteur sous bec : 21.9 cm
• Longueur du bec : 17.1 cm
• Vidage inclus / 301,20 € /

EUROSTYLE COSMOPOLITAN



4 MITIGEUR TAILLE S [Réf. : 2338720E] • Hauteur sous bec : 8.9 cm • Longueur du bec : 10 cm • Vidage inclus / 177,60 € /

5 MITIGEUR TAILLE L [Réf. : 23043003] • Hauteur sous bec : 20.2 cm • Longueur du bec : 15.3 cm • Vidage inclus / 248,40 € /

6 MITIGEUR TAILLE S [Réf. : 2337420E] • Hauteur sous bec : 8.4 cm • Longueur du bec : 10.2 cm • Vidage inclus / 177,60 € /

EUROSTYLE SOLID



*Économies d'énergie,
ouverture eau froide
au centre*



*Version
rehaussée*

- 1 MITIGEUR TAILLE S [Réf. : 23709003] • Hauteur sous bec : 8.2 cm • Longueur du bec : 11 cm • Vidage inclus / 140,22 € /
- 2 MITIGEUR TAILLE L [Réf. : 23718003] • Hauteur sous bec : 24.5 cm • Longueur du bec : 12.7 cm • Vidage inclus / 218,70 € /
- 3 MITIGEUR TAILLE XL [Réf. : 23719003] • Hauteur sous bec : 24.4 cm • Longueur du bec : 17.5 cm • Vidage inclus / 272,10 € /

EUROSMART COSMOPOLITAN



- 4 MITIGEUR MONOCOMMANDE LAVABO TAILLE M [Réf. : 2339600E] • Hauteur sous bec : 9.8 cm • Longueur du bec : 12.2 cm • Vidage inclus / 153,60 € /

- 5 MITIGEUR MONOCOMMANDE LAVABO TAILLE L [Réf. : 32830001] • Hauteur sous bec : 20.2 cm • Longueur du bec : 15.3 cm • Vidage inclus / 196,80 € /

- 6 MITIGEUR MONOCOMMANDE VASQUE À POSER TAILLE XL [Réf. : 23921000] • Hauteur sous bec : 20.1 cm • Longueur du bec : 16.3 cm • Vidage inclus / 246 € /

EUROSMART



+ d'infos

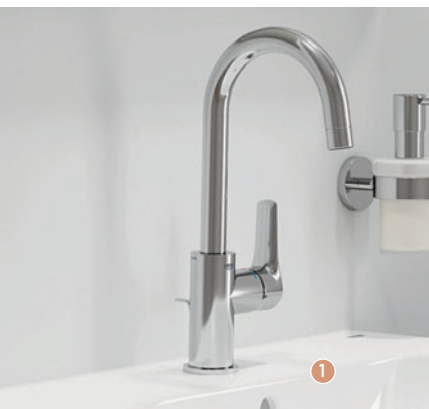

1

1 MITIGEUR MONOCOMMANDE LAVABO TAILLE L [Réf. : 23537003]

- Hauteur sous bec : 20.8 cm
- Longueur du bec : 14 cm
- Vidage inclus / **189,60 € /**



2

2 MITIGEUR MONOCOMMANDE LAVABO TAILLE S [Réf. : 32926003]

- Hauteur sous bec : 9.5 cm
- Longueur du bec : 10.9 cm
- Vidage inclus / **115,20 € /**



3

3 MITIGEUR MONOCOMMANDE LAVABO TAILLE S [Réf. : 23986003]

- Hauteur sous bec : 9.2 cm
- Longueur du bec : 11.1 cm
- Vidage non inclus / **218,40 € /**

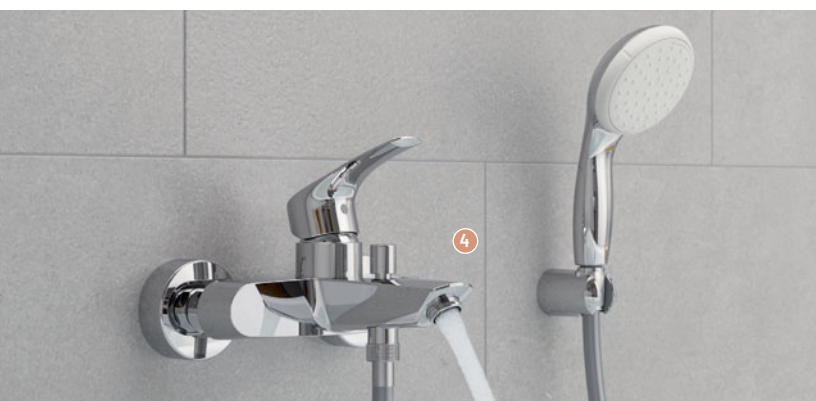

4

4 MITIGEUR MONOCOMMANDE

BAIN / DOUCHE

[Réf. : 32158003]

- Longueur : 14 cm
- Profondeur : 18.8 cm
- Corps froid : non / **147,60 € /**

5



Levier de commande métallique

5 MITIGEUR MONOCOMMANDE DOUCHE

- [Réf. : 32172003] • Longueur : 18.5 cm • Profondeur : 6.1 cm
- Corps froid : non / **126 € /**



6

6 MITIGEUR MONOCOMMANDE LAVABO TAILLE M

- [Réf. : 23976003] • Hauteur sous bec : 10.7 cm
- Longueur du bec : 12.2 cm • Vidage inclus / **280,80 € /**

Systeme d'installation rapide

+ AirPower: jet généreux enrichi en air



VERNIS BLEND 100 COOLSTART

1 MITIGEUR LAVABO

[Réf. : 71585000]

- Hauteur sous bec : 8.8 cm
- Longueur du bec : 10.8 cm
- Vidage inclus / 123,83 €

[dont 0,01 € d'éco-part]/

Également disponible : en noir Mat

- en hauteur 7 ou 19 cm

+ Mousseur retirable pour un nettoyage simplifié



LOGIS FINE 110 COOLSTART

2 MITIGEUR LAVABO

[Réf. : 71254000]

- Hauteur sous bec : 11 cm
- Longueur du bec : 12.1 cm
- Vidage inclus / 153,13 €

[dont 0,01 € d'éco-part]/

Également disponible : en hauteur 24 cm ou en

encastré mural



+ d'infos

+ AirPower: jet généreux enrichi en air

VERNIS SHAPE 100 COOLSTART

3 MITIGEUR LAVABO

[Réf. : 71594000]

- Hauteur sous bec : 9.5 cm
- Longueur du bec : 11 cm
- Vidage inclus / 147,80 €

[dont 0,01 € d'éco-part]/

Également disponible : en noir Mat

- en hauteur 7 ou 19 cm

4



+ AirPower: jet généreux enrichi en air

REBRIS S 110 COOLSTART

4 MITIGEUR LAVABO

[Réf. : 72519000]

- Hauteur sous bec : 10.9 cm
- Longueur du bec : 13.3 cm
- Vidage inclus / 148,09 €

[dont 0,01 € d'éco-part]/

Également disponible : en noir Mat

- en hauteur 8 ou 24 cm

5



+ Mousseur QuickClean anticalcaire

FOCUS 100 CH3 COOLSTART

5 MITIGEUR LAVABO

[Réf. : 31621000]

- Hauteur sous bec : 9.4 cm
- Longueur du bec : 11.9 cm
- Vidage inclus / 173,43 €

[dont 0,01 € d'éco-part]/

Également disponible :

- en hauteur 7, 19, ou 23 cm

6

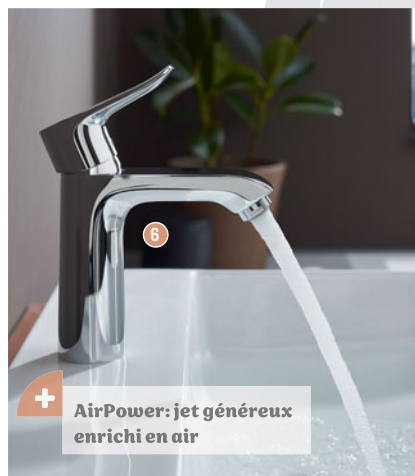

+ AirPower: jet généreux enrichi en air

METRIS 110

6 MITIGEUR LAVABO

[Réf. : 31080000]

- Hauteur sous bec : 10 cm
- Longueur du bec : 11.6 cm
- Vidage inclus / 338,21 €

[dont 0,01 € d'éco-part]/

Également disponible : en hauteur 20 ou

- 26 cm



VIVENIS 110

- 1 MITIGEUR LAVABO** [Réf. : 75020000]
 • Hauteur sous bec : 11 cm • Longueur du bec : 14.6 cm
 • Vidage inclus / **238,35 €** [dont 0,01 € d'éco-part] /
Également disponible : en Noir Mat et Blanc Mat
 • en hauteur 8, 25 cm ou col de cygne



VIVENIS 210 BEC HAUT

- 2 MITIGEUR LAVABO** [Réf. : 75030000]
 • Hauteur sous bec : 20.9 cm • Longueur du bec : 13.9 cm
 • Vidage inclus / **343,53 €** [dont 0,01 € d'éco-part] /
Également disponible : en Noir Mat et Blanc Mat



FINORIS 110 COOLSTART, BONDE PUSH-OPEN

- 3 MITIGEUR LAVABO** [Réf. : 76024000]
 • Hauteur sous bec : 11.3 cm • Longueur du bec : 13.9 cm
 • Vidage inclus / **264,98 €** [dont 0,01 € d'éco-part] /
Également disponible : en Noir Mat et Blanc Mat
 • en hauteur 10 ou 26 cm



FINORIS 230 AVEC DOUCHETTE EXTRACTIBLE 2 JETS

- 4 MITIGEUR LAVABO** [Réf. : 76063000]
 • Hauteur sous bec : 22.9 cm • Longueur du bec : 20.4 cm
 • Vidage inclus / **438,08 €** [dont 0,01 € d'éco-part] /
Également disponible : en Noir Mat et Blanc Mat



TALIS E 110 CH3 COOLSTART

- 5 MITIGEUR LAVABO** [Réf. : 71713000]
 • Hauteur sous bec : 10.4 cm • Longueur du bec : 11.2 cm
 • Vidage inclus / **209,06 €** [dont 0,01 € d'éco-part] /
Également disponible : en 5 finitions Mates et PVD
 • en hauteur 8, 15 ou 24 cm



METROPOL 110, BONDE PUSH-OPEN

- 6 MITIGEUR LAVABO** [Réf. : 32507000]
 • Hauteur sous bec : 11.7 cm • Longueur du bec : 13.5 cm
 • Vidage inclus / **351,52 €** [dont 0,01 € d'éco-part] /
Également disponible : en 5 finitions Mates et PVD
 • en hauteur 10, 26, ou 23 cm col de cygne





1



AirPower: jet généreux enrichi en air

VERNIS BLEND 100 COOLSTART

1 MITIGEUR LAVABO [Réf. : 71585670]

- Hauteur sous bec : 8.8 cm • Longueur du bec : 10.8 cm
- Vidage inclus / **170,44 €** [dont 0,01 € d'éco-part] /
Également disponible : en Chrome • en hauteur 7 ou 19 cm



2



AirPower: jet généreux enrichi en air

VERNIS SHAPE 100 COOLSTART

2 MITIGEUR LAVABO [Réf. : 71594670]

- Hauteur sous bec : 9.5 cm • Longueur du bec : 11 cm
- Vidage inclus / **207,73 €** [dont 0,01 € d'éco-part] /
Également disponible : en Chrome • en hauteur 7 ou 19 cm



3



AirPower: jet généreux enrichi en air

REBRIS S 110 COOLSTART

3 MITIGEUR LAVABO [Réf. : 72519670]

- Hauteur sous bec : 10.9 cm • Longueur du bec : 13.3 cm
- Vidage inclus / **185,42 €** [dont 0,01 € d'éco-part] /
Également disponible : en Chrome • en hauteur 8 ou 24 cm



4



Jet cascade ultra-doux enrichi en air

VIVENIS 110

4 MITIGEUR LAVABO [Réf. : 75020700]

- Hauteur sous bec : 11 cm • Longueur du bec : 14.6 cm
- Vidage inclus / **331,55 €** [dont 0,01 € d'éco-part] /
Également disponible : en Noir Mat et Chrome • en hauteur 8, 25 cm ou col de cygne



5



AirPower: jet généreux enrichi en air

TALIS E 110 CH3 COOLSTART

5 MITIGEUR LAVABO [Réf. : 71713140]

- Hauteur sous bec : 10.4 cm • Longueur du bec : 11.2 cm
- Vidage inclus / **327,56 €** [dont 0,01 € d'éco-part] /
Également disponible : en 5 finitions Mates et PVD • en hauteur 8, 15 ou 24 cm



6



Design minimaliste et tendance

FINORIS 110 COOLSTART BONDE PUSH-OPEN

6 MITIGEUR LAVABO [Réf. : 76024700]

- Hauteur sous bec : 11.3 cm • Longueur du bec : 13.9 cm
- Vidage inclus / **372,83 €** [dont 0,01 € d'éco-part] /
Également disponible : en Noir Mat et Chrome • en hauteur 10 ou 26 cm

JULIA

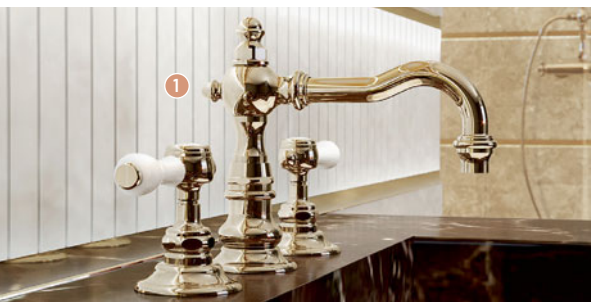

- 1 MÉLANGEUR LAVABO 3 TROUS** [Réf. : 19260]
 • Hauteur sous bec : 6.4 cm • Longueur du bec : 14.5 cm
 • Vidage inclus / **À partir de 830 €**
 (Réf. : 19260 CH - Version : finition Chrome) /
Également disponible : en 9 finitions décoration • avec croisillon

ASCOTT



- + Manette façon joystick**

- 3 MITIGEUR LAVABO**
 [Réf. : 65708]
 • Hauteur sous bec : 13.5 cm
 • Longueur du bec : 12.5 cm
 • Vidage inclus
 / **À partir de 571 €**
 (Réf. : 65708 CH -
 Version : finition Chrome) /
Également disponible :
 en 9 finitions décoration

ZÉPHYR

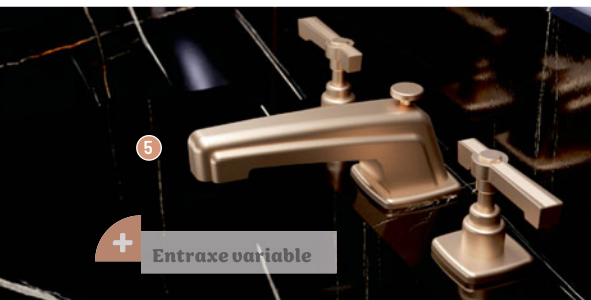

- + Entraxe variable**

- 5 MÉLANGEUR LAVABO 3 TROUS** [Réf. : 17260CH]
 • Hauteur sous bec : 4.1 cm • Longueur du bec : 14.5 cm
 • Vidage inclus / **À partir de 791 €** (Réf. : 17260 CH - Version : finition Chrome) /
Également disponible : avec croisillons • en 3 finitions décoration



- 2 MITIGEUR LAVABO MONOTROU** [Réf. : 01708]
 • Hauteur sous bec : 8 cm
 • Longueur du bec : 15 cm
 • Vidage inclus
 / **À partir de 602 €**
 (Réf. : 01708 CH -
 Version : finition Chrome) /
Également disponible :
 avec manette en laiton
 • en 9 finitions décoration



- + Bec haut pour le confort d'utilisation**

- 4 MÉLANGEUR LAVABO 3 TROUS** [Réf. : 65261]
 • Hauteur sous bec : 13.5 cm • Longueur du bec : 12.8 cm
 • Vidage inclus / **À partir de 809 €** (Réf. : 65261 CH -
 Version : finition Chrome) /
Également disponible : avec des croisillons • avec un bec bas



- 6 MITIGEUR LAVABO MONOTROU** [Réf. : 16709CH]
 • Hauteur sous bec : 10.4 cm • Longueur du bec : 13.2 cm
 • Vidage inclus / **À partir de 530 €** (Réf. : 16709 CH -
 Version : finition Chrome) /
Également disponible : en 3 finitions décoration

NOUVELLE VAGUE

+ Jet de type cascade



1 MITIGEUR LAVABO MONOTROU [Réf. : 40709]
 • Hauteur sous bec : 12.3 cm
 • Longueur du bec : 15.9 cm
 • Vidage inclus
/ À partir de 543 €
 (Réf. : 40709 CH - Version : finition Chrome) /
Également disponible :
 en 5 finitions décoration et 2 finitions PVD • avec vidage manuel à tirette



+ Corps encastré fourni

2 MITIGEUR LAVABO MURAL [Réf. : 40763]
 • Longueur du bec : 17.3 cm • Vidage non inclus
/ À partir de 747 € (Réf. : 40763 CH - Version : finition Chrome) /
Également disponible : en 5 finitions décoration et 2 finitions PVD

MINOE



3 MITIGEUR BAIN / DOUCHE SUR PIED AU SOL [Réf. : 49799]
 • Longueur : 104.8 cm
 • Profondeur : 22.7 cm
/ À partir de 1 375 €
 (Réf. : 49799 CH - Version : finition Chrome) /
Également disponible :
 en 5 finitions décoration et 2 finitions PVD

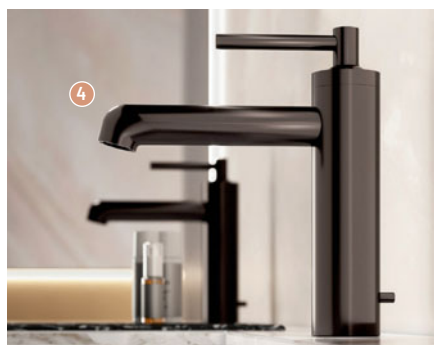

4 MITIGEUR LAVABO MONOTROU [Réf. : 47708]
 • Hauteur sous bec : 12.2 cm • Longueur du bec : 15 cm
 • Vidage inclus **/ À partir de 445 €** (Réf. : 47708 CH - Version : finition Chrome) /
Également disponible : en version rehaussé • 5 finitions décoration et 2 finitions PVD

NAJA

+ Douchette picots anticalcaire



5 MITIGEUR BAIN / DOUCHE MURAL [Réf. : 48714]
 • Longueur : 26.8 cm • Profondeur : 18.6 cm
/ À partir de 894 € (Réf. : 48714 CH - Version : finition Chrome) /
Également disponible : en 5 finitions décoration et 2 finitions PVD



6 MITIGEUR LAVABO MONOTROU [Réf. : 48709]
 • Hauteur sous bec : 16 cm • Longueur du bec : 14.9 cm
 • Vidage inclus **/ À partir de 457 €** (Réf. : 48709 CH - Version : finition Chrome) /
Également disponible : • en version manette fine (réf. 48729)

EQUINOX 316



+ Acier inoxydable ultra résistant

1

- 1 MITIGEUR LAVABO MONOTROU** [Réf. : 81709]
 • Hauteur sous bec : 7.9 cm • Longueur du bec : 13 cm
 • Vidage non inclus
 / À partir de 438 € (Réf. : 81709 IX - Version : finition Inox) /
 Également disponible : en 3 finitions PVD



+ Ultra résistant

2

- 2 MITIGEUR LAVABO REHAUSSÉ** [Réf. : 81719]
 • Hauteur sous bec : 25.3 cm • Longueur du bec : 18.5 cm
 • Vidage non inclus
 / À partir de 594 € (Réf. : 81719 IX - Version : finition Inox) /
 Également disponible : en 3 finitions PVD

ECHO

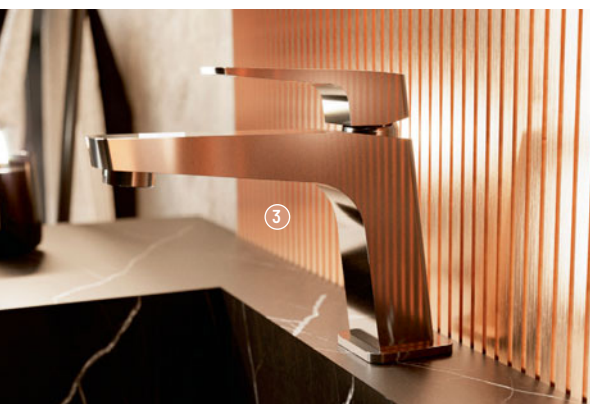

3

- 3 MITIGEUR LAVABO MONOTROU** [Réf. : 43789 E2]
 • Hauteur sous bec : 9.6 cm • Longueur du bec : 14.3 cm
 • Vidage inclus / À partir de 293 € (Réf. : 43789 E2 CH -
 Version : finition Chrome) /
 Également disponible : en 5 finitions décoration avec vidage manuel à tirette

- 4 COLONNE DE DOUCHE MITIGEUR** [Réf. : 43797 E2]
 • Longueur : 122 cm • Profondeur : 41.6 cm • Corps froid : non
 / À partir de 1 279 € (Réf. : 43797 E2 CH - Version : finition Chrome) /
 Également disponible : en 5 finitions décoration



+ Position de la patère de fixation murale ajustable

4

Robinetterie

MITIGEURS ET MÉLANGEURS

Ideal Standard

CONCA



 Grande plage de dépôt

1 MITIGEUR BAIN / DOUCHE MÉCANIQUE CHROME

[Réf. : BC763AA] • Longueur : 29.3 cm
• Profondeur : 23 cm • Corps froid : oui
/ 496,80 € /



2 MITIGEUR LAVABO CHROME [Réf. : BC753AA]

• Hauteur sous bec : 6.2 cm
• Longueur du bec : 18 cm
• Vidage inclus / 443,16 € /
Également disponible : sans tirette ni vidage



 Grande hauteur sous bec pour installation avec vasque

3 MITIGEUR LAVABO REHAUSSÉ CHROME [Réf. : BC757AA]

• Hauteur sous bec : 21.5 cm
• Longueur du bec : 15 cm • Vidage inclus
/ 620,40 € /

JOY



4 MITIGEUR LAVABO [Réf. : BC775AA]

• Hauteur sous bec : 7 cm • Longueur du bec : 11 cm
• Vidage inclus / 310,20 € /
Également disponible : sans tirette ni vidage



5 MITIGEUR LAVABO REHAUSSÉ [Réf. : BC781AA]

• Hauteur sous bec : 21.5 cm
• Longueur du bec : 17 cm
• Vidage inclus / 435,12 € /
Également disponible : sans tirette ni vidage



6 MITIGEUR LAVABO MURAL

[Réf. : A7378AA] • Longueur du bec : 18 cm
• Vidage non inclus / 323,64 € /
Également disponible : en version bec 22 cm

CONNECT AIR



+ Bec pivotant pour une utilisation pratique

+ Grande hauteur sous aérateur pour plus de confort

+ Plage de dépose pour les objets de toilette



- 1 MITIGEUR LAVABO BEC HAUT CHROME** [Réf. : A7020AA]
• Hauteur sous bec : 22.8 cm • Longueur du bec : 17.4 cm • Vidage inclus / **489,84 € /**
- 2 MITIGEUR LAVABO CHROME** [Réf. : A7013AA]
• Hauteur sous bec : 11.4 cm • Longueur du bec : 17 cm • Vidage inclus / **260,52 € /**
- 3 MITIGEUR DOUCHE MÉCANIQUE CHROME** [Réf. : A7032AA]
• Longueur : 16 cm • Profondeur : 14.5 cm • Corps froid : non / **260,52 € /**
Également disponible : en version bain / douche

EXTRA



- 4 MITIGEUR LAVABO COL DE CYGNE CHROME** [Réf. : BD504AA]
• Hauteur sous bec : 19.5 cm • Longueur du bec : 22 cm • Vidage inclus / **366 € /**
- 5 MITIGEUR LAVABO CHROME** [Réf. : BD501AA]
• Hauteur sous bec : 10.7 cm • Longueur du bec : 16.5 cm • Vidage inclus / **306 € /**
- 6 MITIGEUR BAIN / DOUCHE CHROME** [Réf. : BD514AA]
• Longueur : 29 cm • Profondeur : 14 cm • Corps froid : non / **484,32 € /**

Robinetterie

MITIGEURS ET MÉLANGEURS



Ideal Standard

JOY NEO



1 MÉLANGEUR 3 TROUS CHROME

[Réf. : BD143AA]

- Hauteur sous bec : 19 cm
- Longueur du bec : 16.8 cm
- Vidage inclus / 534,36 € /



2 MITIGEUR LAVABO COL DE CYGNE CHROME

[Réf. : BD149AA] • Hauteur sous bec : 31 cm • Longueur du bec : 16.9 cm • Vidage inclus / 479,40 € /



3 MÉLANGEUR LAVABO MURAL 3 TROUS CHROME

[Réf. : BD153AA] • Longueur : 18 cm • Profondeur : 21.8 cm • Corps froid : non / 376,60 € /

CERAPLAN



4 MITIGEUR LAVABO BEC TUBE HAUT COL DE CYGNE CHROME [Réf. : BD235AA]

- Hauteur sous bec : 19.9 cm • Longueur du bec : 17.9 cm
- Vidage inclus / 206,40 € /



5 MITIGEUR LAVABO CHROME

[Réf. : BD228AA]

- Hauteur sous bec : 8 cm
- Longueur du bec : 17.1 cm
- Vidage inclus / 158,04 € /



6 MITIGEUR BAIN / DOUCHE MURAL CHROME

[Réf. : BD256AA]

- Longueur : 15 cm
 - Profondeur : 18 cm
 - Corps froid : non
- / À partir de 204,72 € (Réf. : BD256AA - Version : Mitigeur bain / douche mural chrome) /

CLEO 1889



+ d'infos



1 MÉLANGEUR 3 TROUS [Réf. : E24305-BGG]

- Hauteur sous bec : 7.1 cm • Longueur du bec : 12.3 cm
- Vidage inclus / **552,66 € /**
- Également disponible : en chrome (revêtement garanti 10 ans)
- en version poignées en croix (chrome ou or beige)



2 MITIGEUR LAVABO BAS [Réf. : E24308-BGG]

- Hauteur sous bec : 12 cm • Longueur du bec : 11.8 cm
- Vidage non inclus / **348,48 € /**
- Également disponible : en chrome (revêtement garanti 10 ans)
- en version avec vidage



3 MITIGEUR LAVABO REHAUSSÉ [Réf. : E24309-BGG]

- Hauteur sous bec : 25.3 cm • Longueur du bec : 17.5 cm
- Vidage non inclus / **479,87 € /**
- Également disponible : en chrome (revêtement garanti 10 ans)



4 MITIGEUR BAIN / DOUCHE MURAL [Réf. : E24313-BGG]

- Longueur : 16 cm
- Profondeur : 18 cm
- Corps froid : non / **1092,06 € /**
- Également disponible : en chrome (revêtement garanti 10 ans)
- en version sur pied

COMPOSED



1 MITIGEUR HAUT [Réf. : E73053-CP]
 • Hauteur sous bec : 19.7 cm • Longueur du bec : 18.2 cm
 • Vidage inclus / **703,68 €** /
Également disponible : en revêtement titanium
 • en version basse

2 MITIGEUR LAVABO BAS [Réf. : E73050-TT]
 • Hauteur sous bec : 10.2 cm • Longueur du bec : 15.1 cm
 • Vidage inclus / **758,64 €** /
Également disponible : en version chrome (revêtement garanti 10 ans) • en version joystick



TOOBI

3 MITIGEUR LAVABO
 [Réf. : E7329-CP]
 • Hauteur sous bec : 10.1 cm
 • Longueur du bec : 10.3 cm
 • Vidage non inclus / **256,80 €** /
Également disponible : en finition nickel brossé (garantie 25 ans) • en version avec vidage et modèle haut



ODÉON RIVE GAUCHE

4 MITIGEUR LAVABO BAS AVEC VIDAGE [Réf. : E21028-CP]
 • Hauteur sous bec : 9.6 cm
 • Longueur du bec : 12.3 cm
 • Eau : froide et chaude / **276,96 €** /
Également disponible : en blanc brillant
 • noir mat



ODÉON RIVE GAUCHE

5 MITIGEUR LAVABO HAUT AVEC VIDAGE [Réf. : E21030-GLD]
 • Hauteur sous bec : 33.2 cm
 • Longueur du bec : 18.8 cm
 • Eau : froide et chaude / **364,56 €** /
Également disponible : en blanc brillant
 • noir mat

GRANDS BOULEVARDS



1 MITIGEUR LAVABO STANDARD AVEC POIGNÉE «CARESSE» + POIGNÉE POUR MITIGEUR LAVABO

[Réf. : CE25387-SC + CE25387-SC-CP]

[Réf. : CE25387-SC + CE25387-SC-CP]

- Hauteur sous bec : 16.8 cm
- Longueur du bec : 26.9 cm
- Vidage non inclus / 342 € /



2 MITIGEUR LAVABO

[Réf. : E77958-4AND]

- Hauteur sous bec : 9.3 cm
- Longueur du bec : 12.9 cm
- Vidage non inclus / 264 € /

Également disponible : avec bonde click à commander (Réf. : E30536-CP)



3 MITIGEUR LAVABO MURAL AVEC POIGNÉE BAGUETTE

[Réf. : CE25404-SC]

- Hauteur sous bec : 17.8 cm
- Longueur du bec : 18.7 cm
- Vidage non inclus / 377,82 € /

VELIS



*Cartouche
anticalcaire
brevetée*

- 1** MITIGEUR LAVABO
AVEC VIDAGE PUSH,
DIAMOND SMOKE PVD
[Réf. : VE125118 / 2FLP]
• Hauteur sous bec : 18.3 cm
• Longueur du bec : 16 cm
• Vidage inclus / **676 € /**



*Cartouche
anticalcaire
brevetée*

- 2** MITIGEUR LAVABO AVEC VIDAGE PUSH,
RED CANYON PVD
[Réf. : VE125118 / 2RCP]
• Hauteur sous bec : 18.3 cm
• Longueur du bec : 16 cm
• Vidage inclus / **676 € /**



*Simplicité
d'installation*

- 3** FACADE MITIGEUR LAVABO À ENCASTRER BEC
200 MM, RED CANYON PVD [Réf. : VE125198 / 1RCP]
• Hauteur sous bec : 8.6 cm
• Longueur du bec : 20 cm • Vidage non inclus
/ **499 € /**

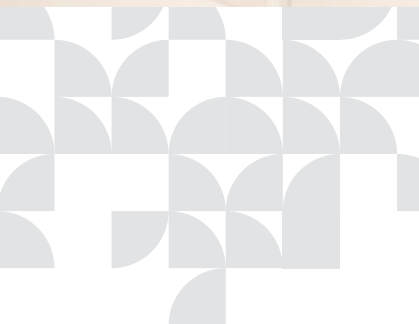

*Cartouche
anticalcaire
brevetée*

- 4** MITIGEUR LAVABO MI HAUT
AVEC VIDAGE PUSH, CHROME
[Réf. : VE125158 / 2CR]
• Hauteur sous bec : 31.2 cm
• Longueur du bec : 20 cm
• Vidage inclus / **524 € /**

Robinetterie

MITIGEURS ET MÉLANGEURS

NOBILIS

YOYO



+
Cartouche
garantie 20 ans

1 MITIGEUR LAVABO C3 VIDAGE PUSH, NOIR MAT

[Réf. : Y0E126118 / 2BM]

- Hauteur sous bec : 10.9 cm • Longueur du bec : 11.1 cm
- Vidage inclus / 306 € /



+
Cartouche
garantie 20 ans

2 FACADE MITIGEUR LAVABO À ENCASTRER, NOIR MATT

[Réf. : Y0126198 / 1BM]

- Longueur du bec : 20 cm • Vidage non inclus / 472 € /

SEVEN



+
Cartouche
garantie 20 ans

3 MITIGEUR LAVABO AVEC VIDAGE PUSH, VELVET BLACK

[Réf. : SE124118 / 2BM] • Hauteur sous bec : 10.9 cm

- Longueur du bec : 11.1 cm • Vidage inclus / 353 € /



+
Cartouche
garantie 20 ans

4 FACADE MITIGEUR LAVABO MURAL, VELVET BLACK

[Réf. : SE124198 / 1BM]

- Longueur du bec : 20 cm • Vidage non inclus / 548 € /

LIVE



+
Cartouche
garantie 20 ans

5 MITIGEUR LAVABO HAUT AVEC VIDAGE CLIC-CLAC CHROME

[Réf. : LV00118 / 2CR] • Hauteur sous bec : 5.3 cm

- Longueur du bec : 11 cm • Vidage inclus / 310 € /



+
Cartouche
garantie 20 ans

6 FACADE MITIGEUR LAVABO ENCASTRÉ BEC 200 MM AVEC ROSACES INOX

[Réf. : LV00199 / 1IX]

- Longueur du bec : 20 cm • Vidage non inclus / 476 € /

COX PVD



+ Corps d'encastrement inclus



+ Grande longueur de bec et corps monobloc



+ Vidage clic-clac



1 MITIGEUR LAVABO MURAL [Réf. : 78PZ208]

• Hauteur sous bec : 12 cm • Longueur du bec : 19 cm • Vidage non inclus / 441,60 € / Également disponible : en PVD Grey acier brossé • en 3 longueurs de bec

2 MITIGEUR LAVABO REHAUSSÉ [Réf. : 78PZ205LL]

• Hauteur sous bec : 21.7 cm • Longueur du bec : 15.2 cm • Vidage non inclus / 596,40 € / Également disponible : en PVD Grey acier

3 MITIGEUR LAVABO [Réf. : 78PZ211] • Hauteur sous bec : 5.5 cm • Longueur du bec : 10.2 cm • Vidage inclus / 398,40 € /

Également disponible : en PVD Grey acier brossé

SPIRIT PVD



4



+ Corps d'encastrement inclus

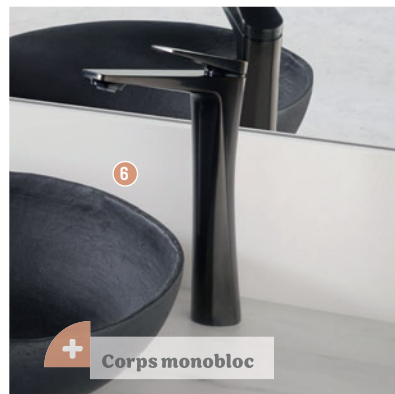

+ Corps monobloc

4 MITIGEUR DE LAVABO [Réf. : 202PZ211]

• Hauteur sous bec : 12.1 cm • Longueur du bec : 11.3 cm • Vidage inclus / 484,80 € / Également disponible : chrome

5 MITIGEUR LAVABO MURAL [Réf. : 202PZ208]

• Longueur du bec : 19.5 cm • Vidage non inclus / 610,80 € / Également disponible : chrome

6 MITIGEUR LAVABO REHAUSSÉ [Réf. : 202PZ205]

• Hauteur sous bec : 21.5 cm • Longueur du bec : 15 cm • Vidage inclus / 680,40 € / Également disponible : chrome

RUBY BLACK



1 MITIGEUR LAVABO [Réf. : 15NM211]

- Hauteur sous bec : 11.7 cm • Longueur du bec : 11.7 cm
- Vidage inclus / **190,80 €** /

Également disponible : Chrome

2 MITIGEUR LAVABO MURAL [Réf. : 15NM208]

- Longueur du bec : 15.9 cm • Vidage inclus / **358,80 €** /

Également disponible : Chrome

3 MITIGEUR LAVABO REHAUSSÉ [Réf. : 15NM205]

- Hauteur sous bec : 22.2 cm • Longueur du bec : 16.1 cm
- Vidage inclus / **279,60 €** /

Également disponible : Chrome

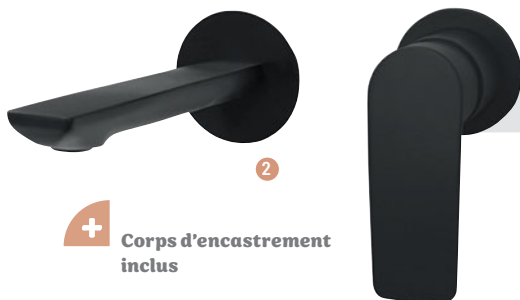

ORTENCE PVD

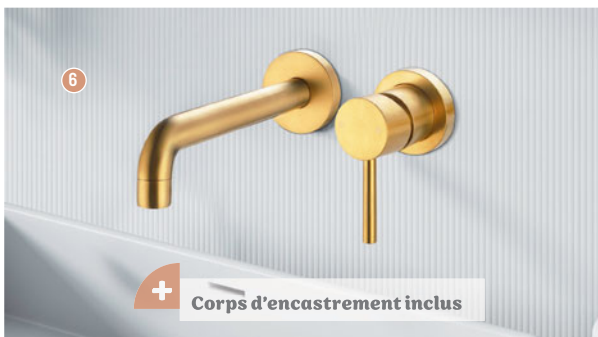
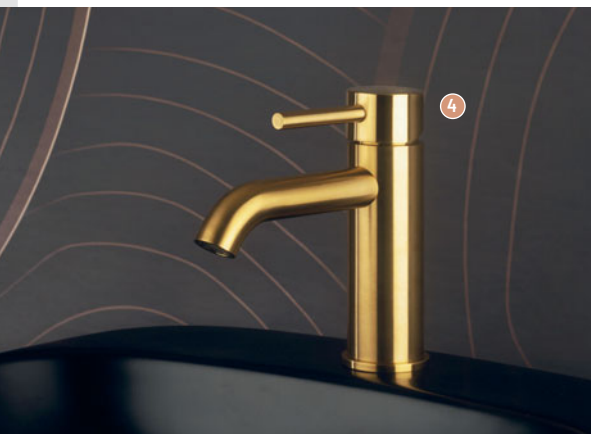

4 MITIGEUR LAVABO [Réf. : 780B211]

- Hauteur sous bec : 8.3 cm • Longueur du bec : 13.8 cm
- Vidage inclus / **452,40 €** /

5 MITIGEUR LAVABO BEC LONG [Réf. : 780B211BL]

- Hauteur sous bec : 8.3 cm • Longueur du bec : 16.8 cm
- Vidage inclus / **471,60 €** /

6 MITIGEUR LAVABO MURAL [Réf. : 780B208]

- Longueur du bec : 19 cm • Vidage non inclus / **517,20 €** /



PLAZA BLACK PVD



- 1 MITIGEUR LAVABO [Réf. : 84PZ100] • Hauteur sous bec : 10.7 cm • Longueur du bec : 12 cm • Vidage inclus / 447,60 € /
- 2 MITIGEUR LAVABO REHAUSSÉ [Réf. : 84PZ220] • Hauteur sous bec : 22.6 cm • Longueur du bec : 17 cm • Vidage non inclus / 568,80 € /
- 3 MITIGEUR LAVABO BEC MOBILE [Réf. : 84PZ250] • Hauteur sous bec : 23 cm • Longueur du bec : 15.5 cm • Vidage non inclus / 516 € /

PLAZA



- 4 MITIGEUR LAVABO [Réf. : 84CR100] • Hauteur sous bec : 10.7 cm • Longueur du bec : 12 cm • Vidage inclus / 306 € /
- 5 MITIGEUR LAVABO REHAUSSÉ [Réf. : 84CR220] • Hauteur sous bec : 22.6 cm • Longueur du bec : 17 cm • Vidage non inclus / 360 € /
- 6 MITIGEUR BAIN / DOUCHE [Réf. : 84CR111] • Longueur : 15 cm • Profondeur : 13.7 cm • Corps froid : non / 414 € /



FACTORY LINE



+ Accord parfait avec la robinetterie noire



+ Bonde universelle pour tout type de lavabo

1 SIPHON, FINITION LAITON NOIR MAT [Réf. : 130000 005 00] / 110,15 € /
Également disponible : en version chromée (réf. 130000 000 00)

2 BONDE DE LAVABO, FINITION LAITON NOIR MAT [Réf. : 124600 005 00] / 73,80 € /
Également disponible : en version chromée (réf. 124600 000 00)
• en version digiclic ou fixe



+ L'intérieur lisse prévient les niches microbiennes

3 BONDE DE LAVABO UNIVERSELLE À GRILLE ABS NOIR [Réf. : 121600 005 00] / 15,45 € /
Également disponible : en ABS blanc (réf. 121600 001 00)
• ABS chromé (réf. 121600 000 00)



+ Bonde universelle pour tout type de lavabo

4 BONDE DE LAVABO, ABS NOIR [Réf. : 122900 005 00] / 24,50 € /
Également disponible : en version ABS chromé (réf. 122900 000 00)
• en version digiclic ou fixe



+ Bonde universelle pour tout type de lavabo

5 ÉQUIPEMENT COMPLET ABS NOIR, AVEC SIPHON DÉPORTÉ, GAIN D'ESPACE [Réf. : 627000 005 00] / 54,90 € /



+ Trop-plein universel D 24 ou 30 mm

6 KIT DE TROP-PLEIN [Réf. : 598300 005 00] / 19 € /
Également disponible : en version chromée (réf. 598300 000 00)

SECURITHERM



+ Double butée de température maximale

Séquentiel: ouverture / fermeture sur l'eau froide



+ Hygiène: absence de clapet anti-retour



1 MITIGEUR DE DOUCHE THERMOSTATIQUE SÉQUENTIEL
 [Réf. : H9630S] • Longueur: 18.4 cm
 • Profondeur: 8.8 cm
 • Corps froid: oui / **403,42 € /**
Également disponible: ensemble avec support douchette (réf. H9630SHYG)
• ensemble avec colonne de douche (réf. H9630SKIT)

2 MITIGEUR DE DOUCHE THERMOSTATIQUE
 [Réf. : H974IS] • Longueur: 28.6 cm
 • Profondeur: 8.4 cm
 • Corps froid: oui / **403,42 € /**
Également disponible: ensemble avec support douchette (réf. H974ISHYG)
• ensemble avec colonne de douche (réf. H974ISKIT)

3 MITIGEUR DE DOUCHE ENCASTRABLE
 [Réf. : H96CBOX+H9633]
 • Longueur: 16.6 cm • Profondeur: 11 cm
 • Corps froid: oui / **693,58 € /**

Absence de clapet anti-retour sur les arrivées



4 MITIGEUR DE LAVABO THERMOSTATIQUE
 [Réf. : H9726] • Longueur: 20.5 cm • Profondeur: 15 cm
 • Corps froid: non / **502,22 € /**

5 MITIGEUR DE DOUCHE THERMOSTATIQUE BICOMMANDE
 [Réf. : H9768] • Longueur: 26 cm • Profondeur: 9 cm
 • Corps froid: oui / **403,42 € /**
Également disponible: ensemble avec support de douchette (réf. H9768HYG)
• ensemble avec colonne de douche (réf. H9768KIT)



+ d'infos



1



GROHE ProGrip
avec surface
moletée

GROHTHERM SMARTCONTROL

1 MITIGEUR THERMOSTATIQUE DOUCHE

[Réf. : 34719000] • Longueur : 30.6 cm
• Profondeur : 15 cm • Corps froid : oui / 496,80 € /

GROHTHERM 800 COSMOPOLITAN

2 MITIGEUR THERMOSTATIQUE DOUCHE

[Réf. : 34771000] • Longueur : 29.8 cm
• Profondeur : 7.7 cm • Corps froid : non
/ 285,60 € /



2



GROHE MetalGrip : poignées
ergonomiques en métal



3



GROHE ProGrip avec
surface moletée

GROHTHERM 1000 PERFORMANCE

3 MITIGEUR THERMOSTATIQUE DOUCHE

[Réf. : 34832000] • Longueur : 31.3 cm
• Profondeur : 7.9 cm • Corps froid : oui
/ 301,20 € /

GROHTHERM 2000

4 MITIGEUR THERMOSTATIQUE BAIN /

DOUCHE [Réf. : 34466001] • Longueur : 31.7 cm
• Profondeur : 17.2 cm • Corps froid : oui
/ 542,40 € /

4



GROHE AquaPaddle :
poignées ergonomiques



5



GROHE MetalGrip : poignées
ergonomiques en métal

GROHTHERM 1000

5 MITIGEUR THERMOSTATIQUE DOUCHE

[Réf. : 34818003] • Longueur : 31.7 cm
• Profondeur : 8.1 cm • Corps froid : oui
/ 328,80 € /

GROHTHERM 800

6 MITIGEUR THERMOSTATIQUE DOUCHE

[Réf. : 34562000] • Longueur : 30.5 cm
• Profondeur : 7.3 cm • Corps froid : non / 252 € /

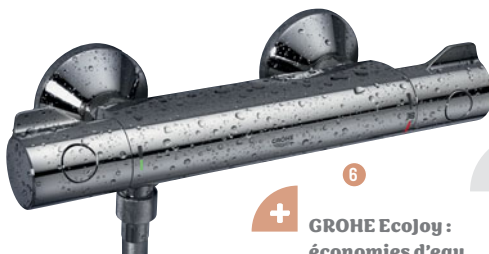

6



GROHE EcoJoy :
économies d'eau

Robinetterie

THERMOSTATIQUES

hansgrohe

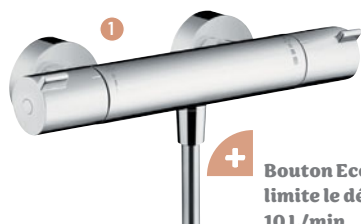

+ Bouton EcoStop : limite le débit à 10 L/min



+ Inverseur bain/ douche fluide



ECOSTAT 1001 CL

1 MITIGEUR THERMOSTATIQUE DOUCHE [Réf. : 13211000]

- Longueur : 29.6 cm • Profondeur : 10 cm
- Corps froid : oui / **245,48 €** [dont 0,01 € d'éco-part]/

ECOSTAT 1001 CL

2 MITIGEUR THERMOSTATIQUE BAIN / DOUCHE [Réf. : 13201000]

- Longueur : 29.6 cm • Profondeur : 19.9 cm
- Corps froid : oui / **317,51 €** [dont 0,01 € d'éco-part]/



+ Bouton EcoStop : limite le débit à 10 L/min



ECOSTAT COMFORT

3 MITIGEUR THERMOSTATIQUE DOUCHE [Réf. : 13116000]

- Longueur : 30.4 cm • Profondeur : 10.3 cm
 - Corps froid : oui / **325,52 €** [dont 0,01 € d'éco-part]/
- Également disponible : en 5 finitions Mates et PVD*



+ Inverseur bain/ douche fluide



ECOSTAT COMFORT

4 MITIGEUR THERMOSTATIQUE BAIN / DOUCHE [Réf. : 13114670]

- Longueur : 30.5 cm • Profondeur : 18.8 cm
 - Corps froid : oui / **635,13 €** [dont 0,01 € d'éco-part]/
- Également disponible : en 5 finitions Mates et PVD*



+ CoolContact : corps 100% froid

SHOWERTABLET SELECT 400

5 MITIGEUR THERMOSTATIQUE DOUCHE [Réf. : 24360000]

- Longueur : 41.2 cm • Profondeur : 11.5 cm
 - Corps froid : oui / **483,34 €** [dont 0,01 € d'éco-part]/
- Également disponible : en Noir Mat et Blanc Mat*



+ Bec rabattable pour plus de confort et de sécurité

SHOWERTABLET SELECT 400

6 MITIGEUR THERMOSTATIQUE BAIN / DOUCHE [Réf. : 24340670]

- Longueur : 41.2 cm • Profondeur : 18.3 cm
 - Corps froid : oui / **758,97 €** [dont 0,01 € d'éco-part]/
- Également disponible : en Chrome et Blanc Mat*

Robinetterie

THERMOSTATIQUES



Ideal Standard



+ d'infos

+ Poignées avec croisillons ergonomiques



CERATHERM T125

1 MITIGEUR THERMOSTATIQUE DE DOUCHE MURAL CHROME [Réf. : A7587AA] • Longueur : 30,4 cm • Profondeur : 7 cm • Corps froid : oui / 396,96 € /



CERATHERM 50

2 THERMOSTATIQUE DOUCHE CHROME [Réf. : A6370AA] • Longueur : 30,4 cm • Profondeur : 11 cm • Corps froid : oui / 250,56 € /



CERATHERM T25

4 MITIGEUR THERMOSTATIQUE DOUCHE NOIR [Réf. : A7201XG] • Longueur : 31,5 cm • Profondeur : 10 cm • Corps froid : oui / 271,08 € /



CERATHERM T100

3 MITIGEUR THERMOSTATIQUE BAIN / DOUCHE MURAL CHROME [Réf. : A4623AA] • Longueur : 29,4 cm • Profondeur : 18,8 cm • Corps froid : oui / 442,44 € /



+ d'infos



*Bec intégré :
fini le risque
de blessure*

- 1 MITIGEUR THERMOSTATIQUE BAIN / DOUCHE MURAL** [Réf. : E24395-CP]
• Longueur : 33.5 cm • Profondeur : 10.8 cm • Corps froid : non / **406,80 €** /
Également disponible : version avec tablette antiglisse (réf. E21768-CP) • en noir mat

METRO

*Régulation ultra-rapide de la
température*



- 2 MITIGEUR THERMOSTATIQUE DOUCHE MURAL** [Réf. : E21767-BL]
• Longueur : 32.7 cm • Profondeur : 10.5 cm
• Corps froid : non / **514,80 €** /
Également disponible : en version chrome

COMPOSED



*Inverseur intégré
à la poignée de débit*

- 1 MITIGEUR THERMOSTATIQUE BAIN / DOUCHE MURAL** [Réf. : E73110-CP]
• Longueur : 35 cm • Profondeur : 23 cm
• Corps froid : non / **1 213,14 €** /
Également disponible : en titanium (revêtement garanti 25 ans)

*Économiseur d'eau :
butée sensitive*

- 2 MITIGEUR THERMOSTATIQUE DOUCHE MURAL** [Réf. : E73164-TT]
• Longueur : 35 cm • Profondeur : 9.5 cm
• Corps froid : non / **1 213,14 €** /
Également disponible : en chrome

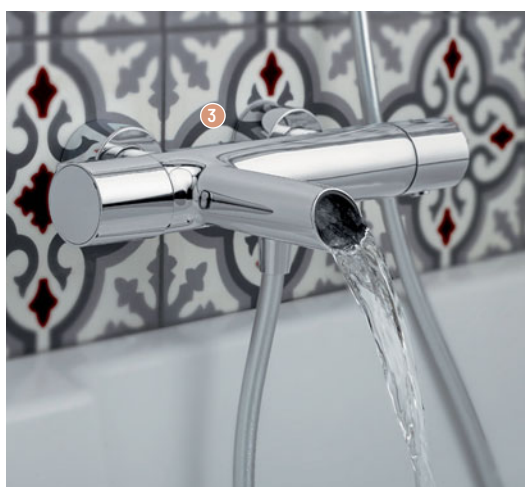

*3 inserts de couleur :
noir, blanc et vert*

TOOBI

- 3 MITIGEUR THERMOSTATIQUE BAIN / DOUCHE MURAL** [Réf. : E8992-CP]
• Longueur : 32.9 cm
• Profondeur : 23 cm
• Corps froid : non / **515,88 €** /
Également disponible : en version sur gorge



1

+

**Corps froid,
garantie 8 ans**

THETA CONFORT

1 COLONNE DE DOUCHE THERMOSTATIQUE COMPLÈTE

[Réf. : TE45651]

- Longueur du flexible : 1.50 m
- 3 jets / 642 € /

Également disponible : en version carrée



+

**Ouverture
de l'eau avec
bouton-poussoir
THERMO UP®**

3

Pomme de tête rectangulaire laiton 332 x 103 mm

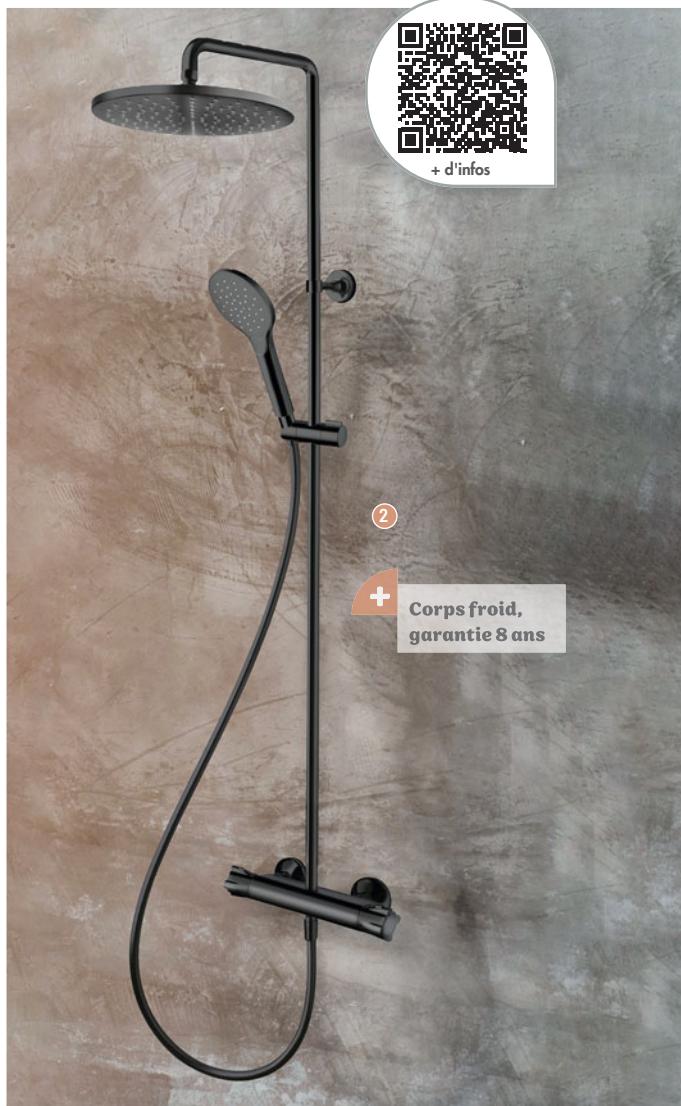

2

+

**Corps froid,
garantie 8 ans**

THETA BLACKMAT

2 COLONNE DE DOUCHE THERMOSTATIQUE COMPLÈTE

BLACKMAT [Réf. : TE49413] • Longueur du flexible : 1.50 m

- 3 jets / 1079 € /



THERMO UP

3 COLONNE DE DOUCHE THERMOSTATIQUE COMPLÈTE

[Réf. : XT48651]

- Longueur du flexible : 1.50 m
- 1 jet / 2742 € /

Également disponible : en chromé noir brossé, en métal brossé, en blackmat, en or rose brossé, en or brossé • avec pomme Ø 30 cm Sandwich®



RAINSHOWER SMARTACTIVE 130

- 1 ENSEMBLE DE DOUCHE [Réf. : 26575000]
• Longueur du flexible : 1.75 m • 3 jets / 228 € /



RAINSHOWER SMARTACTIVE 130 CUBE

- 2 ENSEMBLE DE DOUCHE [Réf. : 26584000]
• Longueur du flexible : 1.75 m
• 3 jets / 228 € /



EUPHORIA 110

- 3 ENSEMBLE DE DOUCHE AVEC BARRE [Réf. : 27225001] • Longueur du flexible : 1.75 m
• 2 jets / 145,20 € /



TEMPESTA 100

- 4 ENSEMBLE DE DOUCHE AVEC BARRE [Réf. : 26162001] • Longueur du flexible : 1.75 m
• 2 jets / 76,80 € /



+ d'infos



**Économies d'eau
et d'énergie :
EcoSmart 9 L/min**

1



PULSIFY SELECT S 105 RELAXATION

1 SET DE DOUCHE

[Réf. : 24161000]

- Longueur du flexible : 1.60 m
- 3 jets

/ 145,15 € [dont 0,01 € d'éco-part] /

Également disponible : en Noir Mat
et Blanc Mat



2

*Économies d'eau
et d'énergie :
EcoSmart 9 L/min*



PULSIFY SELECT S 105 RELAXATION

2 SET DE DOUCHE [Réf. : 24161670]

- Longueur du flexible : 1.60 m
 - 3 jets / 198,40 € [dont 0,01 € d'éco-part] /
- Également disponible : en Chrome et Blanc Mat



3

CROMETTA VARIO UNICA' CROMA 65 CM

3 SET DE DOUCHE [Réf. : 26534400]

- Longueur du flexible : 1.60 m
 - 2 jets / 75,91 € [dont 0,01 € d'éco-part] /
- Également disponible : avec porte-savon
(débit 14 L / min)



4

*Porte-savon idéal
pour poser les
effets de douche*

RAINDANCE SELECT S 120 POWDERRAIN UNICA'S PURO 65

4 SET DE DOUCHE [Réf. : 27654000]

- Longueur du flexible : 1.60 m
- 3 jets / 279,62 € [dont 0,01 € d'éco-part] /

IDEALRAIN EVOJET



+ d'infos

3 jets : pluie, effet brume, massage

1 BARRE DE DOUCHE ET DOUCHETTE [Réf. : B1762AA]

• Longueur du flexible : 1.75 m - 3 jets / 280,08 € /
Également disponible : avec douchette forme ronde et barre de 90 cm

2 DOUCHETTE [Réf. : B1760AA]

• Longueur du flexible : 1.25 m - 3 jets / 148,08 € /
Également disponible : en format rond 12.5 cm

IDEALRAIN EVO



Changement de jet grâce au bouton Navigo

3 BARRE DE DOUCHE ET DOUCHETTE [Réf. : B2233AA]

• Longueur du flexible : 1.75 m - 3 jets / 200,16 € /
Également disponible : avec douchette forme diamant et barre 90 cm

4 DOUCHETTE [Réf. : B2231AA]

• Longueur du flexible : 1,1 m - 3 jets / 107,16 € /



LADY'S

1 COLONNE DE DOUCHE [Réf. : 909CR675]

• Longueur du flexible : 1.50 m • 1 jet / 1 335,60 € /

Également disponible : en auburn

COX PVD

2 COLONNE DE DOUCHE [Réf. : 88PZ250TH]

• Longueur du flexible : 1.50 m • 1 jet / 1 928,40 € /

Également disponible : en PVD Grey acier



ODYSSÉE

3 COLONNE DE DOUCHE

[Réf. : 7300U308RDTH]

• Longueur du flexible : 1.50 m

• 1 jet / 1 194 € /



CUBRA CONFORT

1 COLONNE DE DOUCHE [Réf. : 840U250TH]
 • Longueur du flexible : 1.50 m • 1 jet / 882 € /
 Également disponible : en PVD noir mat brossé

ADDICT

2 COLONNE DE DOUCHE [Réf. : AD250THA]
 • Longueur du flexible : 1.50 m • 1 jet / 1581,60 € /



Tablette
 monobloc
 100% métal

SPIRIT CHROME

3 COLONNE DE DOUCHE [Réf. : 202CR22DTH] • Longueur du flexible : 1.50 m • 3 jets / 1513,20 € /
 Également disponible : en PVD noir mat brossé

Robinetterie

KITS DE DOUCHE



Corps du mitigeur tiède



LOGGIA BLACK PVD

- 1 COLONNE DE DOUCHE [Réf. : 78PZ252TH]
- Longueur du flexible : 1.50 m • 1 jet / 1448,40 € /
Également disponible : en chrome



Corps du mitigeur tiède



Corps du mitigeur tiède

CUBRA BLACK PVD

- 3 COLONNE DE DOUCHE [Réf. : 84PZ252TH]
- Longueur du flexible : 1.50 m • 1 jet / 1980 € /
Également disponible : en chrome

ORTENCE PVD

- 2 COLONNE DE DOUCHE [Réf. : 780B250TH]
- Longueur du flexible : 1.50 m • 1 jet / 1827,60 € /

Entraxe variable et cale
de rattrapage d'aplomb



COBRA

1 BARRE DE DOUCHE ET DOUCHETTE,
AVEC PORTE-SAVON

[Réf. : 978500 000 00]

- Longueur du flexible : 1.5 m
- 1 jet / 50,85 € /

MORGANE

3 BARRE DE DOUCHE ET DOUCHETTE,
AVEC PORTE-SAVON

[Réf. : 8035000 000 00]

- Longueur du flexible : 1.75 m
- 3 jets / 63,70 € /

MUTINE

2 BARRE DE DOUCHE ET DOUCHETTE,
AVEC PORTE-SAVON

[Réf. : 975200 000 00]

- Longueur du flexible : 1.75 m
- 2 jets / 55,05 € /

SLATE

4 BARRE DE DOUCHE ET DOUCHETTE

[Réf. : 976200 000 00]

- Longueur du flexible : 1.75 m
- 3 jets / 62,50 € /

Robinetterie

COLONNES DE DOUCHE

GROHE



+ d'infos



*Procédé anticalcaire
SpeedClean*

EUPHORIA SYSTEM 310

**1 COLONNE DE DOUCHE AVEC MITIGEUR
THERMOSTATIQUE** [Réf. : 26849000]

- Type de robinetterie : mitigeur thermostatique
- Hydromassante : oui
- Jet(s) tête de douche : 3 jets (Rain, SmartRain, Massage) / **760,97 € /**



*Design et
performances*

TEMPESTA COSMOPOLITAN SYSTEM 210

**2 COLONNE DE DOUCHE AVEC MITIGEUR
THERMOSTATIQUE** [Réf. : 26848000]

- Type de robinetterie : mitigeur thermostatique
- Hydromassante : oui
- Jet(s) tête de douche : 3 jets (Rain 02, Pluie, Massage) / **474,96 € /**



EUPHORIA SMARTCONTROL SYSTEM 310



+ d'infos



+ Design Cube innovant

- 1 COLONNE DE DOUCHE AVEC MITIGEUR THERMOSTATIQUE** [Réf. : 26507000] • Type de robinetterie : mitigeur thermostatique • Hydromassante : oui • Jet(s) tête de douche : 3 jets (Rain, SmartRain, Massage) / **1 369,20 € /**
- 2 COLONNE DE DOUCHE AVEC MITIGEUR THERMOSTATIQUE** [Réf. : 22120KF0] • Type de robinetterie : mitigeur thermostatique • Hydromassante : oui • Jet(s) tête de douche : 3 jets (Rain, SmartRain, Massage) / **2 060,40 € /**
- 3 COLONNE DE DOUCHE AVEC MITIGEUR THERMOSTATIQUE** [Réf. : 26508000] • Type de robinetterie : mitigeur thermostatique • Hydromassante : oui • Jet(s) tête de douche : 2 jets (PureRain, ActiveRain) / **1 398 € /**



+ d'infos



EUPHORIA SYSTEM 260

1 COLONNE DE DOUCHE AVEC MITIGEUR THERMOSTATIQUE [Réf. : 27615002]

- Type de robinetterie : mitigeur thermostatique • Hydromassante : oui
- Jet(s) tête de douche : 3 jets (Pluie, Massage, SmartRain) / 780 € /

TEMPESTA COSMOPOLITAN SYSTEM 250



2 COLONNE DE DOUCHE AVEC MITIGEUR THERMOSTATIQUE [Réf. : 26671000] • Type de robinetterie : mitigeur thermostatique • Hydromassante : non
• Jet(s) tête de douche : 2 jets (Pluie, Jet tonique) / 633,60 € /



3 COLONNE DE DOUCHE AVEC MITIGEUR THERMOSTATIQUE [Réf. : 26690000] • Type de robinetterie : mitigeur thermostatique • Hydromassante : non
• Jet(s) tête de douche : 1 jet (Pluie) / 633,60 € /



+ d'infos



+ Économies d'eau et d'énergie : EcoSmart 9 L/min



+ Économies d'eau et d'énergie : EcoSmart 9 L/min

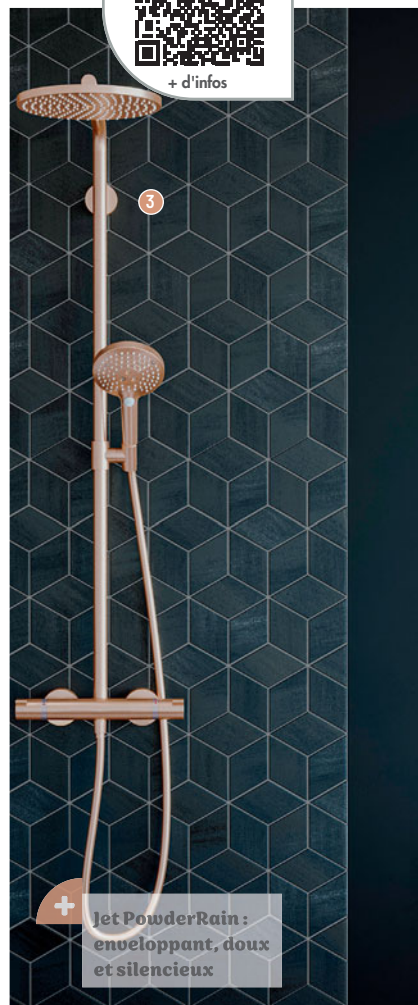

+ Jet PowderRain : enveloppant, doux et silencieux



VERNIS BLEND 240

1 COLONNE DE DOUCHE [Réf. : 26428670]

- Type de robinetterie : thermostatique
- Hydromassante : non
- Jet(s) tête de douche : 1 (Rain)

/ 782,73 € [dont 0,01 € d'éco-part]/

Également disponible : en version carrée Vernis Shape

VERNIS SHAPE 240

2 COLONNE DE DOUCHE [Réf. : 26429670]

- Type de robinetterie : thermostatique
- Hydromassante : non
- Jet(s) tête de douche : 1 (Rain)

/ 802,65 € [dont 0,02 € d'éco-part]/

Également disponible : en version ronde Vernis Blend

RAINDANCE SELECT 240 POWDERRAIN

3 COLONNE DE DOUCHE

[Réf. : 27633140]

- Type de robinetterie : thermostatique
- Hydromassante : non

• Jet(s) tête de douche : 1 (PowderRain)

/ 2 103,79 € [dont 0,01 € d'éco-part]/

Également disponible : en 5 finitions Mates et PVD + Chrome



+ Économies d'eau et d'énergie : EcoSmart 9 L/min

CROMETTA S 240

- 1** COLONNE DE DOUCHE [Réf. : 27268000]
 • Type de robinetterie : thermostatique • Hydromassante : non
 • Jet(s) tête de douche : 1 (Rain)
 / 649,70 € [dont 0,01 € d'éco-part] /
 Également disponible : en version carrée Crometta E 240



3



+ Avec jet enrichi en air

TOP 280

- 2** COLONNE DE DOUCHE [Réf. : 27369000]
 • Type de robinetterie : thermostatique
 • Hydromassante : non
 • Jet(s) tête de douche : 1 (RainAir)
 / 749 € [dont 0,01 € d'éco-part] /

Économies d'eau et d'énergie : EcoSmart 9 L/min

CROMETTA E 240

- 3** COLONNE DE DOUCHE [Réf. : 27281000]
 • Type de robinetterie : thermostatique • Hydromassante : non
 • Jet(s) tête de douche : 1 (Rain)
 / 664,37 € [dont 0,01 € d'éco-part] /
 Également disponible : en version ronde Crometta S 240

Robinetterie

COLONNES DE DOUCHE

hansgrohe



+ d'infos

Économies d'eau
et d'énergie :
EcoSmart 9 L/min

PULSIFY S 260, 1 JET

- 1 COLONNE DE DOUCHE [Réf. : 24221000]
- Type de robinetterie : thermostatique
 - Hydromassante : non
 - Jet(s) tête de douche : 1 (PowderRain)
- / 1 051,53 € [dont 0,01 € d'éco-part]/



Économies d'eau et d'énergie :
EcoSmart 9L/min



PULSIFY S, 2 JETS

- 2 COLONNE DE DOUCHE [Réf. : 24241670]
- Type de robinetterie : thermostatique
 - Hydromassante : non
 - Jet(s) tête de douche : 2 (PowderRain et IntensePowderRain) / 1 526,89 € [dont 0,01 € d'éco-part]/
- Également disponible : en Chrome et Blanc Mat

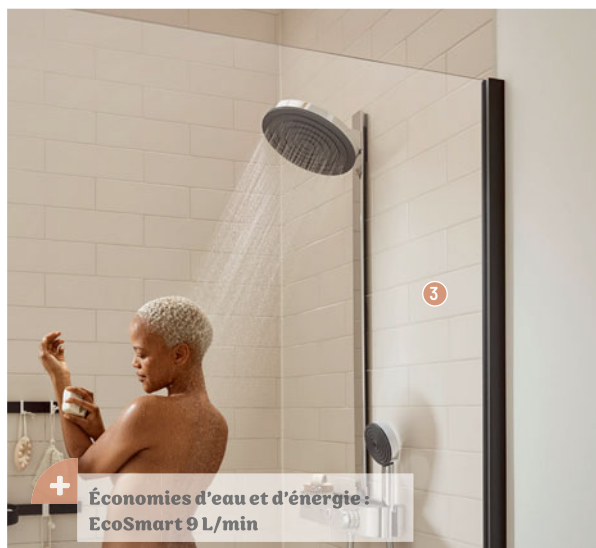

Économies d'eau et d'énergie :
EcoSmart 9 L/min



PULSIFY S, 2 JETS

- 3 COLONNE DE DOUCHE [Réf. : 24241000]
- Type de robinetterie : thermostatique
 - Hydromassante : non
 - Jet(s) tête de douche : 2 (PowderRain et IntensePowderRain) / 1 175,97 € [dont 0,01 € d'éco-part]/
- Également disponible : en Noir Mat et Blanc Mat

Robinetterie

COLONNES DE DOUCHE



Ideal Standard



+ d'infos



**Thermostatique
douche tablette**

CERATHERM S200

1 COLONNE DE DOUCHE THERMOSTATIQUE CHROME

[Réf. : A7331AA]

- Type de robinetterie : thermostatique - Hydromassante : oui
- Jet(s) tête de douche : 3 (jet pluie, effet brume, massage) / 1 113 € /

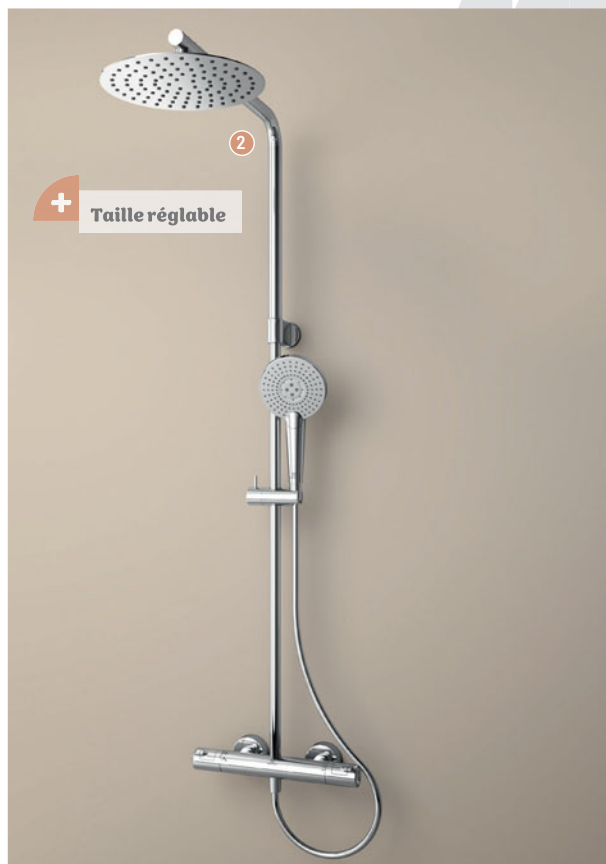

Taille réglable

CERATHERM T50 FLEX

2 COLONNE DE DOUCHE THERMOSTATIQUE CHROME

[Réf. : A7704AA]

- Type de robinetterie : thermostatique - Hydromassante : oui
- Jet(s) tête de douche : 3 (jet pluie, effet revigorant, massage) / 987,72 € /

CERATHERM T25

3 COLONNE DE DOUCHE THERMOSTATIQUE NOIR [Réf. : A7545XG]

- Type de robinetterie : thermostatique - Hydromassante : non
- Jet(s) tête de douche : 1 / 671,76 € /



**Design et
fonctionnalité**

Robinetterie

COLONNES DE DOUCHE

Jacob Delafon
PARIS



+ d'infos



*Inverseur
croisillon,
charme de
l'ancien*

CLEO 1889

- 1 COLONNE DE DOUCHE [Réf. : E24311-BGG]
 - Type de robinetterie : mécanique • Hydromassante : non
 - Jet(s) tête de douche : 1 / 1 880,70 € /
- Également disponible : en version chrome
(revêtement garanti 10 ans)



*Tablette antiglisse
pour les objets
du quotidien*

MÉTRO

- 2 COLONNE DE DOUCHE [Réf. : E26589-BL]
 - Type de robinetterie : thermostatique • Hydromassante : non
 - Jet(s) tête de douche : 3 jets (changement de jet facile grâce au bouton) / 1 182 € /
- Également disponible : en version sans tablette • en chrome



*Large couverture
d'eau avec la
douche de tête*



STRAYT

1 COLONNE DE DOUCHE [Réf. : E98321-CP]

- Type de robinetterie : thermostatique
- Hydromassante : non
- Jet(s) tête de douche : 2 / 1178,76 € /



OBLO DESIGN

2 COLONNE DE DOUCHE [Réf. : E20642-CP]

- Type de robinetterie : thermostatique • Hydromassante : non
- Jet(s) tête de douche : 1 / 1146,84 € /



OBLO

3 COLONNE DE DOUCHE [Réf. : E11717-CP]

- Type de robinetterie : thermostatique • Hydromassante : non
- Jet(s) tête de douche : 1 / 1078,02 € /

Robinetterie

COLONNES DE DOUCHE

NOBILIS



*Poignée en métal,
pomme slim
en métal*

TAGO

1 COLONNE DE DOUCHE THERMOSTATIQUE AVEC POMME DE TÊTE 25 CM, NOIR MATT [Réf. : TG85330 / 34BM]

- Type de robinetterie : colonne de douche thermostatique • Hydromassante : non
- Jet(s) tête de douche : 1 jet / 900 € /



*Poignée
en métal*

SEVEN

2 COLONNE DE DOUCHE THERMOSTATIQUE, VELVET BLACK [Réf. : SE124030 / 30BM]

- Type de robinetterie : colonne de douche thermostatique • Hydromassante : non
- Jet(s) tête de douche : 1 jet / 1381 € /



*Technologie
corps froid*

THICE

3 COLONNE DE DOUCHE THERMOSTATIQUE TÉLESCOPIQUE, ICE BODY CR [Réf. : TH85530 / 51CR]

- Type de robinetterie : colonne de douche thermostatique • Hydromassante : non
- Jet(s) tête de douche : 1 jet / 1194 € /

COLONNES DE DOUCHE HYDROMASSAGE



1 COLONNE DE DOUCHE HYDROMASSAGE DUNE + NOIRE

[Réf. : 520000 005 00]

- Type de robinetterie : mitigeur thermostatique avec cartouche Vernet NF • Hydromassante : non
 - Jet(s) tête de douche : 1 jet pluie / **1 334,80 € /**
- Également disponible : aluminium anodisé (réf. 520000)*

2 COLONNE DE DOUCHE HYDROMASSAGE DUNE

[Réf. : 517200 000 00]

- Type de robinetterie : mitigeur thermostatique avec cartouche Vernet NF • Hydromassante : oui
- Jet(s) tête de douche : 1 jet pluie / **1 211,07 € /**

3 COLONNE DE DOUCHE HYDROMASSAGE NAUTILUS

[Réf. : 499000 408 00]

- Type de robinetterie : mitigeur thermostatique avec cartouche Vernet NF
- Hydromassante : oui
- Jet(s) tête de douche : 1 jet pluie, Ø 200 mm orientable avec système anticalcaire / **1 391 € /**

Également disponible : sans buses de massage (réf. 499003) • en ardoise de synthèse noir mat (réf. 513300 et 523300)



COLONNES DE DOUCHE



**+ 100% design,
100% métal**



**+ Position porte-savon et
douchette interchangeable**

Conçue et fabriquée en France



**+ Douchette 3 jets
économies d'eau**

1 TOUAREG

[Réf. : 668300 000 00]

- Type de robinetterie : mitigeur thermostatique avec cartouche Vernet NF
- Hydromassante : non
- Jet(s) tête de douche : 1 jet pluie orientable, 300 x 300 mm, système anticalcaire, 1 jet laiton chromé

/ 996,07 € /

Également disponible :

sans tablettes • en version ciel de pluie
400 x 400 mm (réf. 666900 et 669600)

2 ALLURE

[Réf. : 525000 000 00]

- Type de robinetterie : mitigeur thermostatique avec cartouche Vernet NF
- Hydromassante : non
- Jet(s) tête de douche : zone d'aspersion haute jet pluie, système anticalcaire, douchette 1 jet laiton chromé

/ 1175,75 € /

3 INOUIE

[Réf. : 669100 000 00]

- Type de robinetterie : robinetterie thermostatique NF
- Hydromassante : non
- Jet(s) tête de douche : 1 jet pluie orientable, Ø 250 mm, système anticalcaire

/ 636 € /



*Pack complet,
garantie 8 ans*



Thermostatique encastré avec boutons de choix et réglage de débit / Ciel de pluie 44 x 44 cm

*Pack complet,
garantie 8 ans*



Thermostatique encastré avec boutons de choix et réglage de débit / Douche de tête en laiton Ø 25 cm

PACK THERMO TWIST

1 PACK DE DOUCHE THERMOSTATIQUE CHROMÉ PLAFOND

[Réf. : XTV722P]

- Type de robinetterie : thermostatique encastré
 - Douche de tête : ciel de pluie
 - Nombre de jet(s) douche de tête : 1 / 2332 € /
- Également disponible : avec bras mural et douche de tête Ø 30 cm Sandwich®

PACK THERMO TWIST

2 PACK DE DOUCHE THERMOSTATIQUE BLACKMAT

[Réf. : XTV72213]

- Type de robinetterie : thermostatique encastré
 - Douche de tête : fixation murale
 - Nombre de jet(s) douche de tête : 1 / 2281 € /
- Également disponible : en chromé



*Pack complet,
garantie 8 ans*

Pack de douche Omega 2 sorties



*Pack complet,
garantie 8 ans*

Douche de tête INOX 304 extra-plate
Ø 25 cm / Douchette 3 jets

PACK OMEGA

① **PACK DE DOUCHE THERMOSTATIQUE CHROMÉ 2 SORTIES**
[Réf. : X0G75251]

- Type de robinetterie : thermostatique encastré
- Douche de tête : fixation murale / **1 079 €** /
Également disponible : en blackmat

PACK CLASSIQUE TRIVERDE

② **PACK DE DOUCHE THERMOSTATIQUE CHROMÉ 2 SORTIES**
[Réf. : XTV8520]

- Type de robinetterie : thermostatique encastré
- Douche de tête : fixation murale / **1 526 €** /
Également disponible : en blackmat

Robinetterie

ROBINETTERIE ENCASTRÉE

GROHE



+ d'infos

*Performances
et design*

GROHTHERM SMARTCONTROL

- ① SET DE DOUCHE RAINSHOWER
SMARTACTIVE 310 CUBE [Réf. : 34804000]
- Type de robinetterie : thermostatique
 - Douche de tête : fixation murale
 - Nombre de jet(s) douche de tête : 2
- / 1951,20 € /



*Des fonctions
innovantes et un
style élégant*

GROHTHERM

- ② ENSEMBLE DE DOUCHE ENCASTRÉ
[Réf. : 34734000]
- Type de robinetterie : ensemble de douche encastré avec façade
 - Douche de tête : ciel de pluie
 - Nombre de jet(s) douche de tête : 1
- / 1115,34 € /





CROMETTA E 240 / ECOSTAT SQUARE

- 1 ENSEMBLE DE DOUCHE ENCASTRÉE** [Réf.: 26998000]
- Type de robinetterie : thermostatique
 - Douche de tête : fixation murale
 - Nombre de jet(s) douche de tête : 1 (Rain)
- / 1 115,81 € [dont 0,01 € d'éco-part]/



PULSIFY 260 ECOSMART / SHOWERSELECT

- 2 ENSEMBLE DE DOUCHE ENCASTRÉE** [Réf.: 88001855]
- Type de robinetterie : thermostatique
 - Douche de tête : fixation murale
 - Nombre de jet(s) douche de tête : 1 (PowderRain)
- / 1 677,09 € [dont 0,01 € d'éco-part]/



*Finition Noir
Mat pour un
style moderne et
affirmé*

1



*Ciel de pluie
enrichi en air
grâce au jet
RainAir*

2

RAINDANCE E 300 / SHOWERSELECT E

1 ENSEMBLE DE DOUCHE ENCASTRÉE [Réf. : 27939670]

- Type de robinetterie : thermostatique
 - Douche de tête : fixation murale
 - Nombre de jet(s) douche de tête : 1 (RainAir)
- / 2 756,23 € [dont 0,01 € d'éco-part]/

RAINDANCE AIR 400 / SHOWERSELECT PORTER E

2 ENSEMBLE DE DOUCHE ENCASTRÉE [Réf. : 88001277]

- Type de robinetterie : thermostatique
 - Douche de tête : ciel de pluie
 - Nombre de jet(s) douche de tête : 1 (RainAir)
- / 2 758,90 € [dont 0,01 € d'éco-part]/



+ d'infos



*L'élégance
sous la douche*

1



CERATHERM C100

1 THERMOSTATIQUE À ENCASTRER CHROME [Réf.: A7572AA]

- Type de robinetterie : thermostatique
 - Douche de tête : fixation murale
 - Nombre de jet(s) douche de tête : 1
- / 1 390,80 € /



CERATHERM T100



+ d'infos



Finition chrome

1

1 THERMOSTATIQUE ENCASTRÉ CARRÉ BAIN / DOUCHE, 2 SORTIES [Réf. : A7522AA]

• Type de robinetterie : thermostatique encastré / 548,16 € /

Également disponible : en version douche avec 1 sortie (réf. A6956AA)



*Pour une salle de
bains raffinée*



2 THERMOSTATIQUE ENCASTRÉ ROND BAIN / DOUCHE, 2 SORTIES [Réf. : A5814AA]

• Type de robinetterie : thermostatique encastré tête ronde / 548,16 € /

Également disponible : en version douche avec 1 sortie (réf. A5813AA)



Finition chrome

MÉTRO



+ d'infos



*Le noir mat :
tendance et
élégance*

- 1** PACK DOUCHE ENCASTRÉE MÉCANIQUE TOUT-EN-1, DESIGN ROND [Réf. : E38679-BL]
- Type de robinetterie : encastrée
 - Douche de tête : fixation murale
 - Nombre de jet(s) douche de tête : 3 / 1188 € / Également disponible : en design carré



*Un design
tout en finesse*

- 2** PACK DOUCHE ENCASTRÉE THERMOSTATIQUE TOUT-EN-1, DESIGN CARRÉ [Réf. : E38681-BL]
- Type de robinetterie : encastrée
 - Douche de tête : fixation murale
 - Nombre de jet(s) douche de tête : 3 / 1356 € / Également disponible : en design rond



Poignée et pomme de tête en métal

SEVEN

1 PACK ENCASTRÉ THERMOSTATIQUE 2 VOIES, VELVET BLACK

[Réf. : WESK102 / 1QBM]

- Type de robinetterie : pack encastré thermostatique
- Douche de tête : ciel de pluie
- Nombre de jet(s) douche de tête : 1

/ 2 207 € /



Poignée et pomme de tête en métal

YOYO

2 KIT MITIGEUR THERMOSTATIQUE À ENCASTRER 2 VOIES, NOIR MAT

[Réf. : WESK102 / 1TBM] • Type de robinetterie : pack encastré thermostatique

- Douche de tête : ciel de pluie • Nombre de jet(s) douche de tête : 1

/ 1 777 € /



ODYSSÉE

1 ENSEMBLE DE DOUCHE À ENCASTRER

[Réf. : 73RD690TH]

- Type de robinetterie : ensemble de douche à encastrer
 - Douche de tête : fixation murale
 - Nombre de jet(s) douche de tête : 1
- / 1734 € /



COX PVD

2 ROBINETTERIE ENCASTRÉE, PACK DE DOUCHE

[Réf. : 43PZ690TH]

- Type de robinetterie : mitigeur thermostatique en métal
 - Douche de tête : fixation murale
 - Nombre de jet(s) douche de tête : 1
- / 2 013,60 € /

Également disponible : en PVD Grey acier



ADDICT

1 ENSEMBLE DE DOUCHE À ENCASTRER

[Réf.: AD690THA]

- Type de robinetterie : ensemble de douche à encastrer
 - Douche de tête : fixation murale
 - Nombre de jet(s) douche de tête : 1
- / 1846,80 € /

Également disponible : en PVD noir mat brossé et gold rose

RAINLIGHT CHROMOTHÉRAPIE

2 ENSEMBLE DE DOUCHE À ENCASTRER [Réf.: 97004CROMO]

- Type de robinetterie : mitigeur thermostatique en métal
 - Douche de tête : ciel de pluie
 - Nombre de jet(s) douche de tête : 1
- / 3109,20 € /



+ d'infos



ARCHITECTURA SQUARE

1 MITIGEUR LAVABO

[Réf. : TVW12500300061]

- Longueur du bec : 22.4 cm
 - Matière du corps : Laiton
- / 348 € /

Également disponible : en noir



LOOP & FRIENDS

2 MITIGEUR LAVABO

[Réf. : TVZ10601000061]

- Longueur du bec : 22.5 cm
 - Matière du corps : Laiton
- / 326,40 € /

Également disponible : en noir





①

*IBox Hansgrohe
et tubes Viega
Raxofix intégrés*

CLOISON MODULAIRE AVEC IBOX HANSGRÖHE ENCASTRÉ

① CLOISON MODULAIRE AVEC IBOX HANSGRÖHE ENCASTRÉ

[Réf. : 041701104]

- Type de robinetterie : iBox Hansgrohe • Douche de tête : fixation murale
- Nombre de jet(s) douche de tête : 1 / Prix : nous consulter /



Piles intégrées

TEMPOMATIC MIX 4

1 MITIGEUR DE LAVABO AUTOMATIQUE [Réf. : 493406]
 • Longueur du bec : 16 cm • Matière du corps : Inox chromé
 / 579,13 € /
Également disponible : en L 13, 19 ou 22 cm • en version
 sur plage (réf. 490006)



Alimentation par piles

TEMPOMATIC 5

2 ROBINET DE LAVABO AUTOMATIQUE [Réf. : 449006]
 • Hauteur sous bec : 7.5 cm • Longueur du bec : 10.5 cm
 • Matière du corps : métal chromé / 299,42 € /
Également disponible : sur secteur 230 / 6 V (réf. 449000)
 • en version mitigeur (réf. 499006)



Design minimaliste

BINOPTIC MIX

3 MITIGEUR DE LAVABO AUTOMATIQUE [Réf. : 379MCH]
 • Longueur du bec : 23 cm • Matière du corps : Laiton chromé
 / 559,92 € /
Également disponible : avec manette longue, en version robinet
 (réf. 379MCHL) • finition chrome noir mat (réf. 379MCHB)



*Finition 100%
chrome noir mat*

BLACK BINOPTIC MIX

4 MITIGEUR DE LAVABO AUTOMATIQUE [Réf. : 478MCHB]
 • Hauteur sous bec : 11 cm • Longueur du bec : 13.5 cm
 • Matière du corps : Laiton chromé / 734,53 € /
Également disponible : sur secteur 230 / 6 V (réf. 378MCHB)
 • hauteur de goutte : 17 ou 25 cm

Robinetterie

ROBINETTERIE ÉLECTRONIQUE

GROHE



ESSENCE E

1 MITIGEUR LAVABO INFRAROUGE

- [Réf. : 36445000] • Hauteur sous bec : 21.1 cm
- Longueur du bec : 12.7 cm
- Matière du corps : laiton / 799,20 € /



BAU COSMO E

2 MITIGEUR LAVABO INFRAROUGE

- [Réf. : 36451000] • Hauteur sous bec : 10.6 cm
- Longueur du bec : 10.7 cm
- Matière du corps : polymère / 314,40 € /



EUROSMART COSMOPOLITAN E

3 MITIGEUR LAVABO INFRAROUGE AVEC LIMITEUR DE TEMPÉRATURE AJUSTABLE [Réf. : 36327002]

- Hauteur sous bec : 10.7 cm • Longueur du bec : 14.5 cm
- Matière du corps : laiton / 499,20 € /

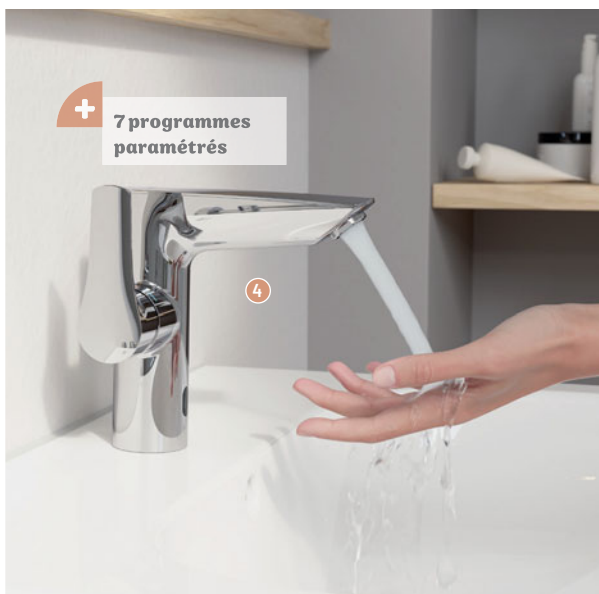

EUROSMART

4 MITIGEUR MONOCOMMANDE LAVABO TAILLE M

- [Réf. : 23975003] • Hauteur sous bec : 13.8 cm
- Longueur du bec : 15.8 cm
- Matière du corps : laiton / 441,60 € /

Robinetterie

ROBINETTERIE ÉLECTRONIQUE

PRESTO



Utilisation
sans contact,
100% hygiène
des mains

SO'O

1 MITIGEUR ÉLECTRONIQUE POUR LAVABO

[Réf. : 56196] • Hauteur sous bec : 12.2 cm
• Longueur du bec : 13.2 cm • Matière du corps : métal moulé injecté noir et capot or rose
/ 555,67 € /

Également disponible : en version secteur, en version chromée, avec capots personnalisables • avec possibilité de rehausse 150 mm pour vasque haute



Tout est intégré
dans le corps du
robinet

PRESTO LINEA NOIR MAT

2 MITIGEUR ÉLECTRONIQUE SUR PLAGE POUR LAVABO

[Réf. : 57212NM] • Hauteur sous bec : 9.9 cm
• Longueur du bec : 11.4 cm • Matière du corps : Laiton (corps) et métal injecté (capot)

/ À partir de 480,42 € (Réf. : 57212NM - Version : robinet mitigeur) /

Également disponible : or, cuivre, noir mat ou chromé
• version simple ou mitigeur, murale ou sur plage



Version chrome
et black chrome

PRESTO NOVA

3 ROBINET SIMPLE ÉLECTRONIQUE SUR PLAGE

[Réf. : 55393] • Hauteur sous bec : 13.8 cm
• Longueur du bec : 14.1 cm • Matière du corps : Corps et capot en métal moulé injecté
/ 443,65 € /

Également disponible : en version noir mat et version chrome • version simple ou mitigeur



Tout est intégré
dans le corps du
robinet

PRESTO LINEA

4 ROBINET SUR PLAGE À DÉCLENCHEMENT ÉLECTRONIQUE POUR LAVABO

[Réf. : 57204] • Hauteur sous bec : 9.9 cm
• Longueur du bec : 11.4 cm • Matière du corps : Laiton chromé (corps) et métal injecté (capot)
/ 398,41 € /

Également disponible : or, cuivre, noir mat ou chromé
• version simple ou mitigeur, murale ou sur plage



ESPACE TOILETTES





WC À POSER / WC SUSPENDUS	P.338
BÂTI-SUPPORTS, HABILLAGES ET PLAQUES	P.355
WC LAVANTS	P.359
LAVE-MAINS	P.361
ABATTANTS	P.368
KITS DOUCHETTE WC	P.371
BROYEURS	P.372

EN PRATIQUE

L'espace toilettes

De la cuvette à l'abattant, découvrez les spécificités propres à chaque WC : à poser ou suspendu avec réservoir encastré, sans bride, avec fonction lavante...



JE PENSE AU LAVE-MAINS!

Indispensable du point de vue de l'hygiène, il peut être simple et sobre, mais aussi déco et original. Très pratique, associé à un petit meuble de rangement.



01. DES DÉTAILS QUI FONT LA DIFFÉRENCE

Suspendu ou sur pied ?

SUSPENDU

SUR PIED

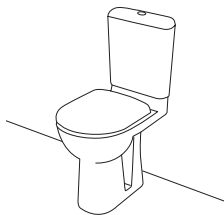
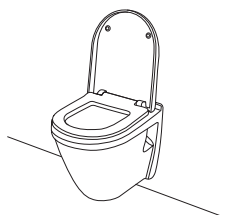

Facilite le nettoyage au sol, est moins massif et d'allure contemporaine

Plus rapidement posé, il offre un accès aisé au mécanisme de chasse

Avec ou sans bride ?

SANS BRIDE



Dépourvu de recoins où se logent les saletés, l'intérieur de la cuvette est plus facile à entretenir

Caréné ou pas ?



L'extérieur du WC caréné est lisse, les fixations sont cachées, le nettoyage est aisé

Choisir un abattant

- En général en plastique **Thermodur**, qui peut être plus ou moins fin (slim) ou recouvrant.
- L'option **frein de chute** ralentit la descente de la lunette : ni bruit, ni choc, ni petits doigts coincés !
- **Déclipsable**, plus facile à nettoyer et doté de charnières en inox, il est solide.



ZOOM SUR LE WC BROYEUR

Le broyeur, à associer à un WC existant, ou le WC broyeur, qui intègre le système de broyage, permet d'installer un WC à peu près partout. Il suffit de disposer d'une évacuation en PVC de 32 mm de diamètre et d'une prise de courant.



02. LES SOLUTIONS POUR SE LAVER AUX TOILETTES

- **La douchette**
Branchée sur le robinet de la chasse, la douchette hygiénique permet de se laver, de nettoyer la cuvette, de remplir une baignoire...
- **L'abattant lavant**
Il remplace l'abattant existant, et ajoute, selon les modèles, une ou deux buses lavantes, le chauffage de l'eau et le séchage.
- **Le WC lavant**
Au-delà des fonctions de lavage et de séchage, il peut absorber les odeurs, disposer d'automatismes (éclairage, ouverture du couvercle de l'abattant...).

03. LES 4 CRITÈRES D'ACHAT D'UN BÂTI-SUPPORT

1. La hauteur et la largeur de l'espace disponible.
2. La nature du sol et du mur d'appui déterminent le type de bâti-support :
 - universel (fixation au sol et éventuellement au mur),
 - autoportant (fixé uniquement au sol),
 - en applique (fixation unique sur mur porteur).
3. La plaque de commande (matériau, esthétique, fonctions ajoutées).
4. L'habillage du bâti-support, disponible chez certains fabricants, en prêt-à-poser.

STARCK 3



+ d'infos



1

1 CUVETTE SUSPENDUE VITAL + ABATTANT

[Réf. : 2203090000 + 0062410000]

• Dim. : h 35,5 x l 36 x p 70 cm • Cuvette avec bride

• Abattant frein de chute non inclus / **1 161,60 €** /

Également disponible : avec l'option WonderGliss

(les résidus s'éliminent plus facilement, l'entretien est facilité)



2

2 CUVETTE SUSPENDUE RIMLESS + ABATTANT

[Réf. : 2527090000 + 0063890099]

• Dim. : h 37,5 x l 36 x p 54 cm • Cuvette sans bride

• Abattant frein de chute inclus / **856,80 €** /

Également disponible : en version Compact • avec bride

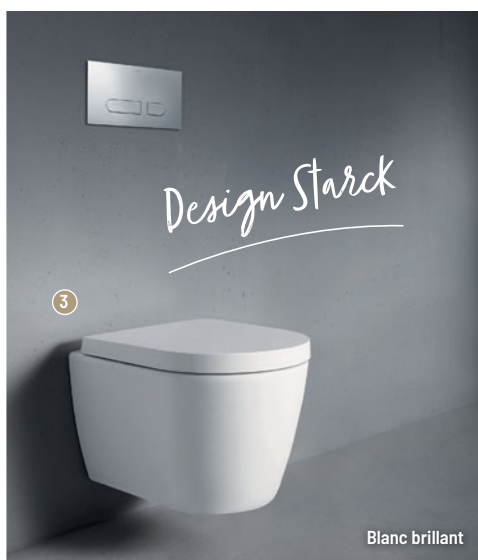

3

Blanc brillant

ME BY STARCK

3 CUVETTE SUSPENDUE COMPACT RIMLESS

[Réf. : 2530090000 + 0020190000]

• Dim. : h 35 x l 37 x p 48 cm • Cuvette sans bride

• Abattant frein de chute inclus / **900 €** /

Également disponible : en blanc satiné



4

D-NEO

4 CUVETTE SUSPENDUE RIMLESS

[Réf. : 2577090000 + 0021690000]

• Dim. : h 36 x l 37 x p 54 cm • Cuvette sans bride

• Abattant frein de chute inclus / **572,40 €** /

Également disponible : avec les options HygieneGlaze ou WonderGliss

Espace toilettes

WC À POSER / WC SUSPENDUS

DURAVIT



1



2

+ d'infos

DURASTYLE

1 CUVETTE SUSPENDUE + ABATTANT

[Réf. : 2551090000 + 0063790000]

- Dim. : h 35.5 x l 37 x p 54 cm
- Abattant frein de chute inclus / 927,60 € /

SOLEIL BY STARCK

2 CUVETTE SUSPENDUE HYGIENEFLUSH

[Réf. : 2591092000 + 0026490000]

- Dim. : h 36.5 x l 37 x p 54 cm - Cuvette sans bride
- Abattant frein de chute inclus / 806,40 € /



3



4

DURAVIT N°1

3 CUVETTE SUR PIED POUR RÉSERVOIR

[Réf. : 218209 + 0941100005 + 002079]

- Dim. : h 77.5 x l 36.5 x p 65 cm
- Abattant frein de chute inclus / 574,80 € /

1930

4 CUVETTE SUR PIED

[Réf. : 0227010000 + 0872210005 + 006489]

- Dim. : h 76 x l 35.5 x p 66.5 cm
- Abattant frein de chute inclus / 2 344,80 € /

Espace toilettes

WC À POSER / WC SUSPENDUS

GEBERIT



ICON SQUARE

- 1 PACK WC AU SOL [Réf. : 500.820.00.1]
• Dim. : h 83 x l 37.5 x p 64 cm • Cuvette sans bride
• Abattant frein de chute inclus
• Abattant déclipable : oui / **1 201,94 € /**

ICON

- 2 PACK WC AU SOL [Réf. : 500.821.00.1]
• Dim. : h 83 x l 37 x p 63.5 cm • Cuvette sans bride
• Abattant frein de chute inclus
• Abattant déclipable : oui / **1 017,28 € /**



RENOVA COMPACT MULTI

- 3 PACK WC AU SOL [Réf. : 501.859.00.1]
• Dim. : h 79.5 x l 36.5 x p 61.5 cm
• Cuvette sans bride • Abattant frein de chute inclus
• Abattant déclipable : oui / **636,47 € /**

SMYLE

- 4 PACK WC AU SOL [Réf. : 500.822.00.1]
• Dim. : h 84 x l 37.5 x p 63.5 cm
• Cuvette sans Bride • Abattant frein de chute inclus
• Abattant déclipable : oui / **866,29 € /**

Espace toilettes

WC À POSER / WC SUSPENDUS

GEBERIT



*Abattant
démontable
sans outil*



ONE

1 PACK WC SUSPENDU AVEC RECOUVREMENT BLANC

[Réf. : 500.201.01.1]

- Dim. : h 41 x l 37 x p 54 cm - Cuvette sans bride
- Abattant frein de chute inclus
- Abattant déclinable : oui / **1 099,56 € /**

Également disponible : avec cache chromé



ONE

2 PACK WC SUSPENDU AVEC RECOUVREMENT CHROMÉ BRILLANT

[Réf. : 500.202.01.1]

- Dim. : h 41 x l 37 x p 54 cm
- Cuvette sans bride
- Abattant frein de chute inclus
- Abattant déclinable : oui / **1 141,85 € /**



Abattant inclus

ICON

3 PACK WC SUSPENDU CARÉNÉ

[Réf. : 501.664.00.1]

- Dim. : h 37,5 x l 36 x p 53 cm - Cuvette sans bride
- Abattant frein de chute inclus
- Abattant déclinable : oui / **742,13 € /**



Espace toilettes

WC À POSER / WC SUSPENDUS

GEBERIT

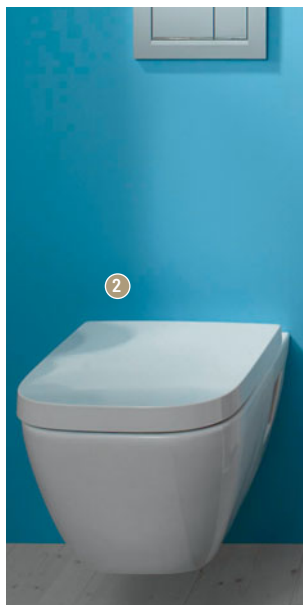

ACANTO

1 PACK WC CARÉNÉ

[Réf. : 500.606.01.2]

- Dim. : h 39 x l 35,5 x p 51 cm
 - Cuvette sans bride
 - Abattant frein de chute inclus
 - Abattant déclinable : oui
- / 688,06 € /

RENOVA PLAN

2 PACK WC SUSPENDU

[Réf. : 500.816.00.1]

- Dim. : h 38 x l 35 x p 54 cm
 - Cuvette sans bride
 - Abattant frein de chute inclus
 - Abattant déclinable : oui
- / 595,64 € /

SMYLE SQUARE

3 PACK WC SUSPENDU

[Réf. : 501.619.00.1]

- Dim. : h 37,5 x l 35 x p 49 cm
 - Cuvette sans bride
 - Abattant frein de chute inclus
 - Abattant déclinable : oui
- / 725,12 € /



Prédécoupés pour la plaque de déclenchement, les manchettes de raccordement et les fixations de la cuvette

HABILLAGE LINEO

4 HABILLAGE POUR BÂTI-SUPPORT GEBERIT DUOFIX POUR WC SUSPENDU [Réf. : 009776PBLBB]

- Dim. : h 120,5 x l 55 x p 25 cm
- / 340,67 € [dont 1,80 € d'éco-part] /



LINEO

5 REHAUSSE POUR HABILLAGE POUR BÂTI-SUPPORT GEBERIT DUOFIX

- [Réf. : 009777PBLBB]
 - Dim. : L 55 x l 24,9 cm x Ép 50 mm • Matière : MDF
- / 71,81 € [dont 0,01 € d'éco-part] /
Également disponible : en hauteur 8 cm

MONOLITH PLUS



+ d'infos



Caréné

①

②

① PACK WC SUSPENDU ICON [Réf. : 501.663.JT.1]

- Dim. : h 37,5 x l 36 x p 53 cm • Matière : Blanc Alpin / mat • Cuvette sans bride
- Abattant frein de chute inclus • Abattant déclinable : oui / **999,34 €** /

② MODULE SANITAIRE POUR WC SUSPENDU [Réf. : 131.231.00.7]

- Dim. : h 114 x l 50,5 x p 10,6 cm • Matière : revêtement frontal en grès, aspect ardoise en grès, aluminium chromé noir / **3 265,60 €** [dont 0,72 € d'éco-part] /

Espace toilettes

WC À POSER / WC SUSPENDUS

GEBERIT

RENOVA



1 PACK WC SUSPENDU
GEBERIT RENOVA SEMI-CARÉNÉ
[Réf. : 500.800.00.1] - Cuvette sans bride
• Abattant frein de chute inclus
/ 492,06 € /

*Fixation facile grâce
à la fixation murale
EFF3 pour WC*



2 PACK WC SUSPENDU GEBERIT RENOVA
CARÉNÉ [Réf. : 502.775.00.1]
• Cuvette sans bride - Abattant frein de
chute inclus / 568,04 € /

Espace toilettes

WC À POSER / WC SUSPENDUS

GROHE



Abattant déclinable



Abattant
déclinable



+ d'infos



BAU CERAMIC

1 PACK WC À POSER [Réf. : 39496000]

- Dim. : h 77.2 x l 34.3 x p 61.9 cm
- Cuvette sans bride • Abattant frein de chute inclus / 436,80 € /

BAU CERAMIC

2 PACK WC SUSPENDU [Réf. : 39351000]

- Dim. : h 42 x l 30.4 x p 53.1 cm • Cuvette sans bride
- Abattant frein de chute inclus / 271,20 € /



BAUEDGE CERAMIC

3 CUVETTE WC SUSPENDUE [Réf. : 39809000 + 39813000]

- Dim. : h 41 x l 36 x p 53.5 cm • Cuvette sans bride
- Abattant frein de chute inclus / 360 € /



EURO CERAMIC

4 PACK WC SUSPENDU [Réf. : 39703000]

- Dim. : h 49.5 x l 37.4 x p 54 cm • Cuvette sans bride
- Abattant frein de chute inclus / 507,60 € /

Espace toilettes

WC À POSER / WC SUSPENDUS



Ideal Standard

BLEND



+ d'infos

①

*Design carré,
bords arrondis*

②

① **PACK WC SUSPENDU CUBE** [Réf. : R028701] • Dim. : h 45 x l 36.5 x p 54.5 cm • Cuvette sans bride • Abattant frein de chute inclus / **634,98 € /**

② **PACK WC SUSPENDU CURVE** [Réf. : R027601] • Dim. : h 34 x l 36 x p 54.5 cm • Cuvette sans bride • Abattant frein de chute inclus / **583,20 € /**

Espace toilettes

WC À POSER / WC SUSPENDUS



Ideal Standard

CONNECT AIR



+ Abattant ultrafin

- 1** PACK WC À POSER [Réf. : E142301]
• Dim. : h 78 x l 36.5 x p 66.5 cm • Cuvette sans bride
• Abattant frein de chute inclus / **900,24 €** /



+ Abattant ultrafin

- 2** PACK WC SUSPENDU [Réf. : E008701]
• Dim. : h 35 x l 36.5 x p 54.5 cm • Cuvette sans bride
• Abattant frein de chute inclus / **617,88 €** /

I.LIFE B

*Technologie de
chasse RimlS+ :
meilleur rinçage*



3

- 3** PACK WC SUSPENDU RIMLS+ [Réf. : T533001]
• Dim. : h 40 x l 35.5 x p 54 cm
• Cuvette sans bride • Abattant frein de chute inclus / **397,38 €** /



4

- 4** PACK WC À POSER RIMLS+ [Réf. : T534801]
• Dim. : h 79 x l 36 x p 66.5 cm • Cuvette sans bride
• Abattant frein de chute inclus / **562,80 €** [dont 562,80 € d'éco-part] /

Espace toilettes

WC À POSER / WC SUSPENDUS



Ideal Standard

TESI



+ Abattant ultrafin

1

- 1** PACK WC À POSER [Réf. : T033601]
• Dim. : h 40 x l 36 x p 66 cm • Cuvette sans bride
• Abattant frein de chute inclus / **622,86 € /**



+ Abattant ultrafin et déclinable

2

- 2** PACK WC SUSPENDU [Réf. : T354601]
• Dim. : h 34 x l 36.5 x p 53.5 cm • Cuvette sans bride
• Abattant frein de chute inclus / **783,48 € /**

I.LIFES



+ Profondeur réduite - seulement 60cm

3

- 3** PACK WC À POSER RIMLS+ GAIN DE PLACE [Réf. : T517101] • Dim. : h 79 x l 36 x p 60 cm • Cuvette sans bride
• Abattant frein de chute inclus / **633,84 € /**



+ RimLS+ sans bride : meilleur rinçage

4

- 4** PACK WC SUSPENDU RIMLS+® GAIN DE PLACE [Réf. : T500101] • Dim. : h 40 x l 36 x p 49.5 cm • Cuvette sans bride
• Abattant frein de chute inclus / **397,38 € /**

Espace toilettes

WC À POSER / WC SUSPENDUS

Jacob Delafon
PARIS



VOX

- 1** PACK WC AU SOL [Réf. : E24475-00]
• Dim. : h 42 x l 36 x p 66,5 cm
• Abattant frein de chute inclus / 853,62 € /

STRUKTRA COMPACT

- 2** PACK WC AU SOL COMPACT [Réf. : E20491-00]
• Dim. : h 68,5 x l 35,5 x p 60 cm
• Abattant frein de chute inclus / 728,16 € /



ODÉON UP

- 3** PACK WC AU SOL [Réf. : E25851-00]
• Dim. : h 81 x l 36,5 x p 68 cm
• Abattant frein de chute inclus / 541,08 € /

CLÉO 1889

- 4** CUVETTE AU SOL [Réf. : UJAC102-0]
• Dim. : h 81 x l 37 x p 67 cm
• Abattant frein de chute inclus / 734,40 € /

Espace toilettes

WC À POSER / WC SUSPENDUS

Jacob Delafon
PARIS



+ Économies d'eau de 22 m³ par an

1

ODÉON RIVE GAUCHE

- 1 PACK WC SUSPENDU [Réf. : EDR132-00]
• Dim. : h 41 x l 36.2 x p 54 cm • Cuvette sans bride
• Abattant frein de chute inclus / 497,64 € /
Également disponible : en version avec abattant standard



+ Faible encombrement

2



+ d'infos

STRUKTURA

- 2 PACK WC SUSPENDU [Réf. : EDE132-00]
• Dim. : h 41 x l 34 x p 54 cm • Cuvette sans bride
• Abattant frein de chute inclus / 438,84 € /



+ Antibactérien

3

MODERN LIFE

- 3 CUVETTE SUSPENDUE [Réf. : E77725-0]
• Dim. : h 40.8 x l 36 x p 54 cm • Cuvette sans bride
• Abattant frein de chute inclus / 432 € /



4

CLÉO 1889

- 4 CUVETTE SUSPENDUE [Réf. : EDZ102-0]
• Dim. : h 41 x l 37 x p 54 cm • Cuvette sans bride
• Abattant frein de chute inclus / 538,80 € /

Espace toilettes

WC À POSER / WC SUSPENDUS

LAUFEN



+ Compact et fixations cachées

1



+ d'infos

+ Fixations cachées

2

LAUFEN PRO

1 **PACK WC SUSPENDU** [Réf. : H8669550000001]

• Dim. : h 34 x l 36 x p 49 cm • Cuvette sans bride
• Abattant frein de chute inclus / **636 €** /

Également disponible : en version standard

THE NEW CLASSIC

2 **WC SUSPENDU** [Réf. : H8208510000001+H8918510000001]

• Dim. : h 35 x l 37 x p 53 cm • Cuvette sans bride
• Abattant frein de chute inclus / **901,20 €** /

Également disponible : avec le traitement LCC (entretien facilité et hygiène durable)



+ Fixations cachées

3



+ Fixations cachées

4

ALESSI

3 **WC SUSPENDU** [Réf. : H8209714000001+H8929710000001]

• Dim. : h 41,5 x l 39 x p 58,5 cm • Cuvette sans bride • Abattant frein de chute inclus / **2 203,20 €** /

Également disponible : en blanc mat, noir mat et café mat

KARTELL

4 **PACK WC SUSPENDU RIMLESS**

[Réf. : H8663300200001] • Dim. : h 28,5 x l 37 x p 54,5 cm
• Cuvette sans bride • Abattant frein de chute inclus / **943,20 €** /

Également disponible : en blanc brillant, noir mat, blanc mat
• et en blanc avec le traitement antibactérien LCC

Espace toilettes

WC À POSER / WC SUSPENDUS



+ Réglable en hauteur
avec pieds renforcés

PACK700

1 PACK POUR WC SUSPENDU À COMMANDE MÉCANIQUE

[Réf. : REF. PAC700187B]

• Dim. : h 115 x l 40 x p 75 cm - Cuvette avec bride

/ Prix : nous consulter /

+ Cuvette sans bride,
abattant à frein

PACK700SB

2 PACK POUR WC SUSPENDU À COMMANDE MÉCANIQUE

[Réf. : PAC700SB187B]

• Dim. : h 115 x l 40 x p 75 cm - Cuvette sans bride

• Abattant frein de chute inclus / Prix : nous consulter /

RACCORDS



Recoupable
en profondeur

3 PIPE LONGUE SORTIE VERTICALE,
POUR WC À POSER [Réf. : PL35]

• Dim. : h 33 x l 13 x p 16 cm

/ Prix : nous consulter /



Extensible de
250 à 550 mm

4 PIPE WC EXTENSIBLE [Réf. : PES]

• Dim. : h 13 x l 13 x p 55 cm

/ Prix : nous consulter /

Espace toilettes

WC À POSER / WC SUSPENDUS



+ Sans bride DirectFlush :
rinçage haute performance

AVENTO

1 PACK WC AVEC CUVETTE SUR PIED [Réf. : 564I0701]

- Dim. : h 79 x l 37 x p 65.5 cm • Cuvette sans bride
- Abattant frein de chute inclus

/ 674,48 € [dont 0,08 € d'éco-part] /

Également disponible : avec option CeramicPlus
(traitement facilitant l'entretien)



+ Version surélevée :
idéal pour les
personnes à
mobilité réduite

+ d'infos

VICARE

2 PACK WC AVEC CUVETTE SUR PIED [Réf. : 4620H701]

- Dim. : h 85 x l 36 x p 71 cm • Cuvette sans bride
- Abattant frein de chute inclus

/ 674,48 € [dont 0,08 € d'éco-part] /



+ Céramique
sanitaire :
durable et facile
à nettoyer

O.NOVO PLUS

3 PACK WC AVEC CUVETTE SUR PIED [Réf. : 5661F701]

- Dim. : h 79 x l 36 x p 68 cm • Cuvette sans bride
- Abattant frein de chute inclus

/ 550,88 € [dont 0,08 € d'éco-part] /

Également disponible : avec option CeramicPlus
(traitement facilitant l'entretien)



+ Version
compacte pour
gain de place

O.NOVO COMPACT

4 PACK WC AVEC CUVETTE SUR PIED [Réf. : 5689FR01]

- Dim. : h 80 x l 36 x p 63 cm • Cuvette sans bride
- Abattant frein de chute inclus

/ 726,08 € [dont 0,08 € d'éco-part] /

Également disponible : avec option CeramicPlus
(traitement facilitant l'entretien)

Espace toilettes

WC À POSER / WC SUSPENDUS



+ Technologie TwistFlush : efficace et économe en eau

1



+ Set de fixations invisibles SupraFix 3.0

2



+ d'infos

SUBWAY 3.0 TWISTFLUSH

1 PACK WC SUSPENDU [Réf. : 4670TS01]

- Dim. : h 36 x l 37 x p 56 cm • Cuvette sans bride
- Abattant frein de chute inclus / **885,68 €** [dont 0,08 € d'éco-part] / Également disponible : avec option CeramicPlus (traitement facilitant l'entretien)

SUBWAY 2.0

2 PACK WC AVEC CUVETTE SUSPENDUE [Réf. : 5614R201]

- Dim. : h 41.5 x l 37 x p 56 cm • Cuvette sans bride
- Abattant frein de chute inclus / **699,68 €** [dont 0,08 € d'éco-part] / Également disponible : avec option CeramicPlus (traitement facilitant l'entretien)



CeramicPlus pour un nettoyage rapide et hygiénique

3



DirectFlush : rinçage haute performance

4

AVENTO

3 PACK WC AVEC CUVETTE SUSPENDUE [Réf. : 5656FS01]

- Dim. : h 40 x l 37 x p 53 cm • Cuvette sans bride
- Abattant frein de chute inclus / **591,68 €** [dont 0,08 € d'éco-part] / Également disponible : avec option CeramicPlus (traitement facilitant l'entretien)

O.NOVO

4 PACK WC AVEC CUVETTE SUSPENDUE [Réf. : 5660FR01]

- Dim. : h 40 x l 36 x p 56 cm • Cuvette sans bride
- Abattant frein de chute inclus / **379,28 €** [dont 0,08 € d'éco-part] / Également disponible : avec option CeramicPlus (traitement facilitant l'entretien)

Espace toilettes

BÂTI-SUPPORTS, HABILLAGES ET PLAQUES

GEBERIT



Solution de faible hauteur



Solution universelle



Extra-plat

DUOFIX SIGMA

- 1 BÂTI-SUPPORT [Réf. : 111.333.00.5] - Dim. : h 112 x l 50 x p 19.5 cm
- Bâti-support autoportant / 649,54 € /

DUOFIX SIGMA

- 2 BÂTI-SUPPORT WC EN APPLIQUE [Réf. : 111.796.00.1] - Dim. : h 114 x l 50 x p 8 cm
/ 594,23 € /

DUOFIX OMEGA

- 3 BÂTI-SUPPORT [Réf. : 111.009.00.1] - Dim. : h 82 x l 50 x p 19.5 cm
- Bâti-support autoportant / 721,40 € /

Espace toilettes

BÂTI-SUPPORTS, HABILLAGES ET PLAQUES

GEBERIT



+
Montage
sans outil

1



+
Montage
sans outil

2



SIGMA20

1 PLAQUE DE DÉCLÈNEMENT WC

[Réf. : 115.882.xx.1] • Dim. : L 24.6 x l 16.4 cm

• Matière : matière synthétique de haute qualité ou acier inoxydable

• Couleur : noir mat laqué

/ À partir de 136,43 €

(Réf. : 115,882,K,J,1 - Version : Blanc chromé brillant) /

Également disponible : en 12 coloris

SIGMA21

2 PLAQUE DE DÉCLÈNEMENT WC

[Réf. : 115.884.SI.1] • Dim. : L 24.6 x l 16.4 cm

• Matière : verre, grès céramique, pierre naturelle, bois

• Couleur : ardoise Mustang

/ À partir de 351,61 €

(Réf. : 115,884,SI,1 - Version : Métallique chromé, blanc) /

Également disponible : en 8 finitions pour la version chromée

• en 6 finitions pour les 3 autres couleurs de touches



3

+
Montage
sans outil

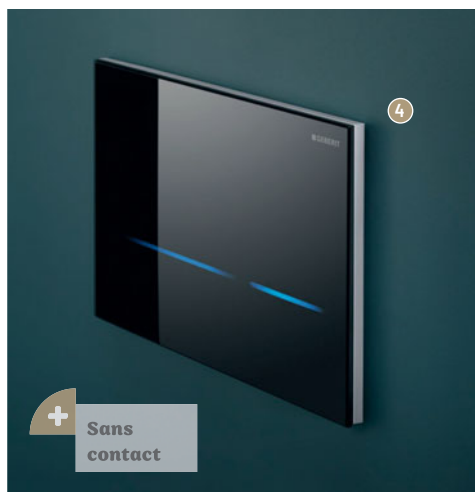

4

+
Sans
contact

SIGMA50

3 PLAQUE DE DÉCLÈNEMENT WC

[Réf. : 115.788.xx.2] • Dim. : L 24.6 x l 16.4 cm

• Matière : verre, grès céramique, pierre naturelle, bois

• Couleur : sable

/ À partir de 349,62 € (Réf. : 115,788,DW,2 - Version : Métallique chromé, noir) /

Également disponible : en 11 finitions pour la version chromée

• en 7 finitions pour les 3 autres couleurs de touches

SIGMA80

4 PLAQUE DE DÉCLÈNEMENT WC

[Réf. : 116.090.xx.6] • Dim. : L 24.7 x l 16.4 cm • Matière : verre

• Couleur : noir / 1 632,90 € [dont 0,25 € d'éco-part] /

Également disponible : en verre réfléchissant

Espace toilettes

BÂTI-SUPPORTS, HABILLAGES ET PLAQUES

GROHE



Montage
horizontal ou
vertical

SKATE COSMOPOLITAN S

1 PLAQUE DE COMMANDE [Réf. : 37535000]

- Dim. : L 17,2 x l 13 cm • Matière : ABS
- Couleur : chromé / 103,20 € /

SKATE COSMOPOLITAN

2 PLAQUE DE COMMANDE [Réf. : 38732BR0]

- Dim. : L 19,7 x l 15,6 cm • Matière : ABS
- Couleur : titane / 164,40 € /
- Également disponible : en chromé + 12 finitions*



RAPID SL

3 BÂTI-SUPPORT PIEDS RENFORCÉS

- [Réf. : 38340001] • Dim. : h 113 x l 50 x p 19,5 cm
- Bâti-support autoportant / 336 € /



RAPID SLX

4 BÂTI-SUPPORT POUR WC, HAUTEUR D'INSTALLATION 1,13 M AVEC PRISE DE COURANT INTÉGRÉE

- [Réf. : 39599000] • Dim. : h 113 x l 50 x p 19,5 cm
- Bâti-support autoportant / 430,80 € /

Espace toilettes

BÂTI-SUPPORTS, HABILLAGES ET PLAQUES

 **SIAMP**



+ d'infos

Pieds fournis en position d'installation

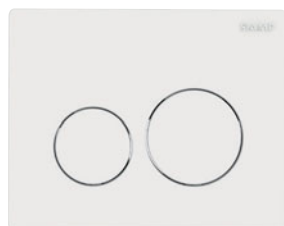

INGENIO

1 BÂTI-SUPPORT AUTOPORTANT [Réf. : 31 3111 10]

• Dim. : h 130 x l 35 x p 14.7 cm • Bâti-support autoportant / 406,20 € /

Également disponible : en version standard avec le robinet flotteur 95 L (réf. 31310110)

2 MEUBLE HABILLAGE MEUBLEO [Réf. : 90 2010 60]

• Dim. : L 121.9 x l 100 cm x Ép 300 mm • Matière : mélaminé / 729,96 € /

3 PLAQUE DE COMMANDE SPHÈRE BLANCHE [Réf. : 31 2610 60]

• Dim. : L 16.4 x l 20.8 cm • Matière : ABS • Couleur : blanc / 57,48 € /

Également disponible : en noir mat, chromé brillant ou aspect chromé mat



Gain de place

TRIO

4 PACK WC [Réf. : 10 0051 27]

• Dim. : h 97.2 x l 58.9 x p 25.7 cm • Bâti-support au sol / 1308,48 € /

Espace toilettes

WC LAVANTS

GEBERIT



+

Technologie de rinçage TurboFlush

Technologie de rinçage
TurboFlush

AQUACLEAN SELA

- 2 WC LAVANT BLANC ALPIN [Réf. : 146.220.11.1]
• Dim. : h 33 x l 37,5 x p 56,6 cm • Cuvette sans bride
/ 3 510,69 € [dont 0,70 € d'éco-part]/



+

Cuvette sans bride Rimfree®

Température de l'eau
de la douche réglable

AQUACLEAN TUMA COMFORT

- 4 ABATTANT LAVANT [Réf. : 146.270.11.1]
• Dim. : h 10 x l 36 x p 52,3 cm • Cuvette sans bride
/ 2 546,61 € [dont 1,25 € d'éco-part]/



AQUACLEAN MAÏRA COMFORT

- 1 WC LAVANT BLANC ALPIN [Réf. : 146.218.11.1]
• Dim. : h 35 x l 39,5 x p 59 cm • Cuvette sans bride
/ 6 417,33 € [dont 2,50 € d'éco-part]/
Également disponible : en chromé brillant • en version classic

AQUACLEAN TUMA COMFORT

- 3 WC LAVANT [Réf. : 146.290.11.1]
• Dim. : h 39 x l 35 x p 55,3 cm • Cuvette sans bride
/ 3 054,29 € [dont 1,25 € d'éco-part]/
*Également disponible : en blanc-Blanc verre, blanc-noir verre
• blanc-acier inoxydable brossé*



+ d'infos

Émaillage GROHE
antibactérien

1

SENSIA ARENA

1 WC LAVANT SUSPENDU [Réf. : 39354SH1]

• Dim. : h 45.9 x l 37.5 x p 60 cm • Cuvette sans bride / 3 372 € /



2

DOUCHETTE INTIME

2 ENSEMBLE DE DOUCHE
1 JET AVEC SUPPORT MURAL
[Réf. : 26354000]

• Dim. : l 7.2 x p 7.2 cm
/ 56,76 € /



3

RAINSHOWER AQUA

3 ENSEMBLE AVEC ROBINET
D'ARRÊT 1 JET [Réf. : 26841000]

• Dim. : h 12.6 x l 8.6 x p 8.6 cm
/ 309,60 € /



4

BAU CERAMIC

4 ABATTANT LAVANT [Réf. : 39648SH0]

• Dim. : h 8.3 x l 42.6 x p 46.9 cm • Cuvette sans bride / 384 € /

Espace toilettes

LAVE-MAINS

aquarine



RAVEN

① LAVE-MAINS [Réf. : 825541]
• Dim. : L 40.2 x l 25.2 cm • Matière : Solid surface
/ 243,10 € [dont 1€ d'éco-part]/



CAMDEM PACK

② LAVE-MAINS [Réf. : 824874]
• Dim. : L 40.2 x l 25.2 cm • Matière : Plan en solid surface et porte-serviettes en métal / 250,96 € [dont 1€ d'éco-part]/



VIGO

③ LAVE-MAINS [Réf. : 823679]
• Dim. : L 40 x l 25 cm • Matière : Médium laqué ou panneau de particules surfacé mélaminé (selon coloris)
/ 124,75 € [dont 0,56€ d'éco-part]/
Également disponible : en blanc, gris, noir et chêne Hamilton



ANGO

④ LAVE-MAINS D'ANGLE [Réf. : 825540]
• Dim. : L 38 x l 38 cm • Matière : Solid surface
/ 243,10 € [dont 1€ d'éco-part]/

Espace toilettes

LAVE-MAINS

DECOTEC
CRÉATEUR DE BIEN-ÊTRE

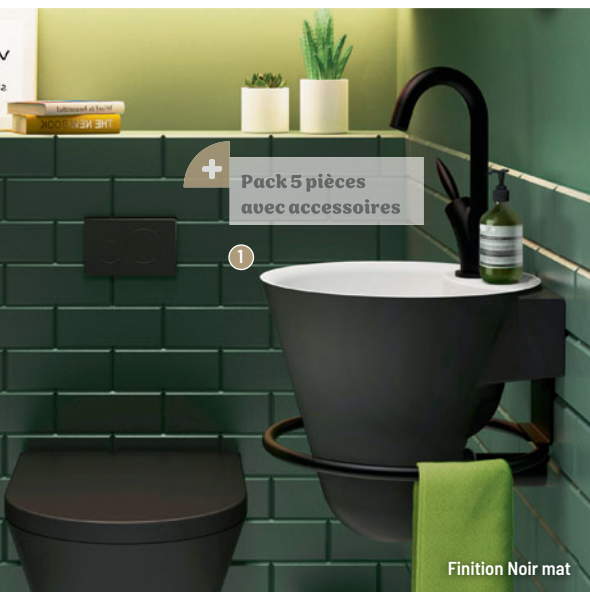

+ Pack 5 pièces avec accessoires

1

Finition Noir mat



+ Combine accessoires de toilette et rangement

2

Finition Noir mat et Chêne brut nature!

CÔNE

1 **PACK LAVÉ-MAINS NOIR MAT** [Réf. : 1147024]

• Dim. : h 27.1 x l 29.7 x p 30.2 cm

• Composition du pack : vasque + porte-serviettes + bonde + siphon + mitigeur Flamme / **994,80 €** /

Également disponible : avec accessoires chromés brillants

• en 60 finitions laquées brillantes ou mates

ESQUISSE ATELIER L80

2 **MEUBLE LAVÉ-MAINS** [Réf. : 1817301]

• Dim. : L 80 x l 28 cm • Matière : Acier finition époxy noir mat -

Décor bois chêne brut nature! / **716,96 €** [dont 0,56 € d'éco-part] /

Également disponible : en L 50 cm et en finition epoxy blanc mat

• pack 4 pièces : vasque + bonde + siphon + mitigeur



3

+ Faible profondeur pour un meuble gain de place

Vasque Céramique noire, meuble finition Chêne brut nature!



+ Design unique en bois cintré pour un meuble stylé

4

Finition Burgundy mat

LULU



3 **MEUBLE LAVÉ-MAINS** [Réf. : 1147231] • Dim. : L 40 x l 25 cm

• Matière : Panneau de particules mélaminé décor bois

/ **419,36 €** [dont 0,56 € d'éco-part] /

Également disponible : avec finition laquée • vasque céramique blanc brillant

ULYSSE



4 **MEUBLE LAVÉ-MAINS** [Réf. : 1147351]

• Dim. : L 44 x l 26 cm • Matière : Finition stratifiée sur

contreplaqué MDF / Peuplier / **799,30 €** [dont 1,30 € d'éco-part] /

Également disponible : en version porte charnières à gauche • en 5 finitions stratifiées mates

Espace toilettes

LAVE-MAINS

DURAVIT



Design Starck



ME + L-CUBE

- 1 LAVE-MAINS AVEC MEUBLE SUSPENDU
[Réf. : 0723430000 + LC6272] • Dim. : L 30 x l 43 cm
• Matière : lave-mains céramique et meuble finition décor
/ Prix : nous consulter /



ME BY STARCK

- 2 LAVE-MAINS [Réf. : 0723430000]
• Dim. : L 30 x l 43 cm • Matière : céramique / Prix : nous consulter /
Également disponible : en finition blanc satiné



Finition blanc brillant

LUV

- 3 LAVE-MAINS [Réf. : 0381420000]
• Dim. : L 27 x l 42 cm
• Matière : céramique DuraCéram / 939,60 € /
Également disponible : en blanc satiné, gris satiné



VERO AIR + XSQUARE

- 4 LAVE-MAINS SUR MEUBLE [Réf. : 072438 + XS4479]
• Dim. : L 25 x l 38 cm • Matière : lave-mains céramique
et meuble finition décor / Prix : nous consulter /

Espace toilettes

LAVE-MAINS

GEBERIT



RENOVA COMPACT

- ① LAVE-MAINS [Réf. : 276150000] • Dim. : L 25 x l 50 cm
• Matière : céramique / 158,34 € /
Également disponible : en largeurs 40 et 45 cm • en version en angle de 45 cm

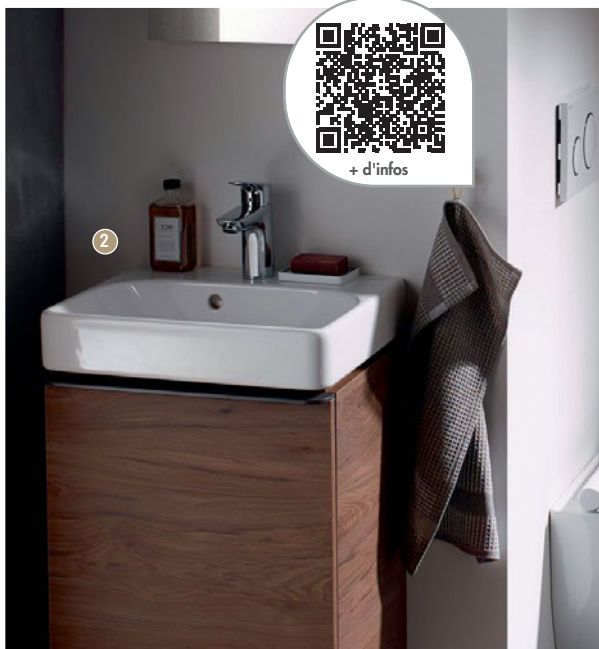

SMYLE

- ② LAVE-MAINS [Réf. : 500.256.01.1] • Dim. : L 41 x l 50 cm
• Matière : céramique / 190,44 € /
Également disponible : en largeur 50 cm



XENO²

- ③ LAVE-MAINS [Réf. : 500.529.01.1] • Dim. : L 28 x l 40 cm
• Matière : grès fin / 240,61 € /



ICON LIGHT

- ④ LAVE-MAINS [Réf. : 501.830.00.1] • Dim. : L 28 x l 38 cm
• Matière : grès fin / 116,38 € /
Également disponible : en largeur 53 cm

Espace toilettes

LAVE-MAINS



Ideal Standard



+ d'infos



CONCA

- 1 LAVE-MAINS [Réf. : T369501]
- Dim. : L 40 x l 35 cm
- Matière : en grès fin / 276 € /

EXTRA

- 2 LAVE-MAINS [Réf. : T373301]
- Dim. : L 45 x l 25 cm
- Matière : céramique / 276 € /
- Également disponible : en version droite



*Petits rebords
pour éviter les
écoulements d'eau*

STRADA II

- 3 LAVE-MAINS [Réf. : T299401]
- Dim. : L 45 x l 27 cm
- Matière : céramique / 310,02 € /
- Également disponible : en version gauche

*Format gain de place
pour petits espaces*

1.LIFE S

- 4 LAVE-MAINS [Réf. : E211201]
- Dim. : L 37 x l 21 cm
- Matière : céramique / 116,16 € /
- Également disponible : en version gauche
- noir mat



Espace toilettes

LAVE-MAINS

Jacob Delafon
PARIS



+ d'infos



Finition chêne tranché



Finition laque noir brillant

NOUVELLE VAGUE

1 LAVE-MAINS ET MEUBLE SOUS LAVE-MAINS

[Réf. : EGK112-00 + EB3045G-E73] • Dim. : L 36 x l 45 cm

• Matière : céramique et meuble mélaminé

/ 740,72 € [dont 0,56 € d'éco-part] /

Également disponible : en 5 mélaminés et 48 laques pour le meuble • avec toutes les finitions de laque

TERRACE

2 LAVE-MAINS ET MEUBLE SOUS LAVE-MAINS

[Réf. : EGA012-00 + EB1178-274] • Dim. : L 49 x l 28 cm

• Matière : céramique et meuble en bois

/ 1 367,56 € [dont 1,30 € d'éco-part] /

Également disponible : avec toutes les finitions de laque



Finition mélaminé chêne tabac



Finition noir mat

ODÉON RIVE GAUCHE

3 LAVE-MAINS ET MEUBLE SOUS LAVE-MAINS

[Réf. : EGN112 + EB2580D-R5-E52]

• Dim. : h 36 x l 45 x p 36 cm

/ 483,22 € [dont 1,30 € d'éco-part] /

Également disponible : avec toutes les finitions de laque

ODÉON RIVE GAUCHE

4 LAVE-MAINS COMPACT ET MEUBLE SOUS LAVE-MAINS

[Réf. : EB2581D-R5-M90 + EGO112-55-00]

• Dim. : L 22,5 x l 50 cm

• Matière : céramique / 427,40 € [dont 0,56 € d'éco-part] /

Également disponible : avec toutes les finitions de laque

Espace toilettes

LAVE-MAINS



Coloris blanc 01

O.NOVO

1 LAVE-MAINS D'ANGLE COMPACT [Réf. : 73274001]

• Dim. : L 41.5 x l 41.5 cm • Matière : céramique

/ 214,81 € [dont 0,01 € d'éco-part] /

Également disponible : avec option CeramicPlus : traitement facilitant l'entretien



Coloris blanc

O.NOVO

2 LAVE-MAINS D'ANGLE [Réf. : 73103201]

• Dim. : L 32 x l 32 cm • Matière : céramique

/ 186,01 € [dont 0,01 € d'éco-part] /

Également disponible : avec option CeramicPlus : traitement facilitant l'entretien



Compatible avec meuble Collaro

COLLARO

3 LAVE-MAINS [Réf. : 433450RW]

• Dim. : L 50 x l 40 cm • Matière : TitanCeram

/ 511,21 € [dont 0,01 € d'éco-part] /

Également disponible : avec option CeramicPlus (traitement facilitant l'entretien)



Compatible avec meuble Subway 3.0

SUBWAY 3.0

4 LAVE-MAINS [Réf. : 43705001] • Dim. : L 40 x l 50 cm

• Matière : TitanCeram / 236,41 € [dont 0,01 € d'éco-part] /

Également disponible : avec option CeramicPlus (traitement facilitant l'entretien)

TRADITION



120
Coloris



1 ABATTANT [Réf. : 7TD00013001] - Matière : bois réticulé® - Abattant frein de chute inclus

• Abattant déclinable : oui / **121,80 € /**

Également disponible : sans la descente assistée

2 ABATTANT REHAUSSÉ [Réf. : 7TD00017606] - Matière : bois réticulé® - Abattant frein de chute non inclus

• Abattant déclinable : non / **144,36 € /**

Fermeture silencieuse

120
Coloris

ARIANE

3 ABATTANT

[Réf. : 7AR00014101]

- Matière : bois réticulé®
- Abattant frein de chute inclus
- Abattant déclinable : oui / **161,28 € /**



2
Coloris

ABATTANT AUTOCLIP

5 ABATTANT

[Réf. : 7AU900101]

- Matière : thermodur
- Abattant frein de chute inclus
- Abattant déclinable : oui / **61,32 € /**



4
Coloris

RD2

4 ABATTANT

[Réf. : 7RD9001D]

- Matière : thermodur
- Abattant frein de chute non inclus
- Abattant déclinable : non / **46,68 € /**
- Également disponible : avec une charnière à descente assistée



Évite le mouvement latéral

12
Coloris

ARION

6 ABATTANT [Réf. : 7AR00014140]

- Matière : bois réticulé - Abattant frein de chute inclus
- Abattant déclinable : oui / **166,80 € /**

Également disponible : déclinable et à descente manuelle



Espace toilettes

ABATTANTS



WOOD SLIM



1



2



3



4



5



6

120
Coloris

Livrés avec chevilles à bascule

- 1 **BLANC** [Réf. : 7WD00018801] • Matière : Bois réticulé • Abattant frein de chute inclus
• Abattant déclinable : oui / **161,28 € /**
Également disponible : déclinable et à descente manuelle
- 2 **BALTIK OAK MAT** [Réf. : 7WD11848801] • Matière : Bois réticulé • Abattant frein de chute inclus
• Abattant déclinable : oui / **190,20 € /**
Également disponible : déclinable et à descente manuelle
- 3 **SOFT BLACK** [Réf. : 7WD04428801] • Matière : Bois réticulé • Abattant frein de chute inclus
• Abattant déclinable : oui / **176,64 € /**
Également disponible : déclinable et à descente manuelle
- 4 **MINERAL MAT** [Réf. : 7WD08318801] • Matière : Bois réticulé • Abattant frein de chute inclus
• Abattant déclinable : oui / **176,64 € /**
Également disponible : déclinable et à descente manuelle
- 5 **FICELLE MAT** [Réf. : 7WD08338801] • Matière : Bois réticulé • Abattant frein de chute inclus
• Abattant déclinable : oui / **176,64 € /**
Également disponible : déclinable et à descente manuelle
- 6 **AQUA MAT** [Réf. : 7WD08328801] • Matière : Bois réticulé • Abattant frein de chute inclus
• Abattant déclinable : oui / **176,64 € /**
Également disponible : déclinable et à descente manuelle

Espace toilettes

ABATTANTS

 **SIAMP**



+ d'infos



1

MOUGINS CLASSIC

1 ABATTANT [Réf. : 95 9012 10]

• Matière : thermodurcissable • Abattant frein de chute non inclus • Abattant déclipable : non / **49,56 € /**



2

ESTEREL PREMIUM

2 ABATTANT [Réf. : 95 9003 10]

• Matière : thermodurcissable • Abattant frein de chute inclus • Abattant déclipable : oui / **89,28 € /**



Stabilité renforcée

3

STABLO

3 ABATTANT [Réf. : 10 0048 02]

• Matière : thermodurcissable • Abattant frein de chute non inclus • Abattant déclipable : oui / **93,60 € /**



Design extra-plat

4

AZUR PREMIUM SLIM

4 ABATTANT [Réf. : 95 9007 10]

• Matière : thermodurcissable • Abattant frein de chute inclus • Abattant déclipable : oui / **134,52 € /**



5

NISSA PREMIUM

5 ABATTANT [Réf. : 10 0051 77] • Matière : thermoplastique

• Abattant frein de chute inclus • Abattant déclipable : oui / **54,36 € /**



Siège ergonomique

6

ESTEREL OPTIMUM

6 ABATTANT [Réf. : 10 0048 03] • Matière : thermodurcissable

• Abattant frein de chute inclus • Abattant déclipable : oui / **131,40 € /**

Espace toilettes

KITS DOUCHETTE WC



+ Idéal rénovation / Flexible ultra-résistant

KIT RENOSLIM

1 ENSEMBLE HYGIÉNIQUE RÉNOVATION [Réf. : 52500]
• Longueur du flexible : 1.25 m - 1 jet / **65,25 € /**
Également disponible : avec douchette et support laiton (réf 52502)



+ Idéal rénovation / Flexible ultra-résistant

KIT RENOLUXE

2 ENSEMBLE HYGIÉNIQUE RÉNOVATION LAITON [Réf. : 52502]
• Longueur du flexible : 1.25 m - 1 jet / **114,25 € /**
Également disponible : avec douchette et support ABS chromé (réf 52500)



KIT MURAL

3 ENSEMBLE HYGIÉNIQUE APPLIQUE MURALE [Réf. : 54515] • Longueur du flexible : 1.20 m - 1 jet / **124,95 € /**



KIT SÉCURISÉ NOIR MAT

4 ENSEMBLE HYGIÉNIQUE ROBINET NOIR MAT [Réf. : 54505NR]
• Longueur du flexible : 1.20 m - 1 jet / **199,20 € /**
Également disponible : en chromé (réf 54505)



KIT SÉCURISÉ

5 ENSEMBLE HYGIÉNIQUE ROBINET CHROMÉ [Réf. : 54505] • Longueur du flexible : 1.20 m - 1 jet / **154,80 € /**
Également disponible : en noir mat (réf 54505NR)

Espace toilettes

BROYEURS



+ d'infos

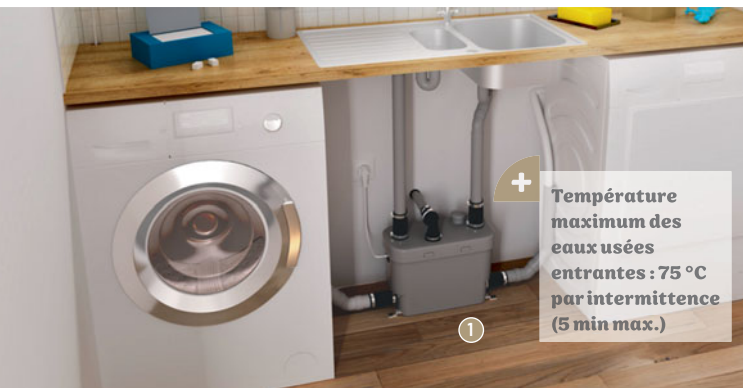

+

Température maximum des eaux usées entrantes : 75 °C par intermittence (5 min max.)

1

SANISPEED+

1 POMPE DOMESTIQUE - RELEVAGE

EAUX GRISSES [Réf. : SSPUPSTD]

• Dim. : h 32 x L 36.8 x p 18.8 cm

• Broyeur seul

• Puissance électrique : 400 W

/ Prix : nous consulter /

Faible niveau sonore : 40 dB(A)

SANIDOUCHE+

2 POMPE DOMESTIQUE - RELEVAGE EAUX

GRISSES [Réf. : D2UPSTD]

• Dim. : h 14,6 x L 35,9 x p 16,7 cm

• Broyeur seul • Puissance électrique : 250 W

/ Prix : nous consulter /



2

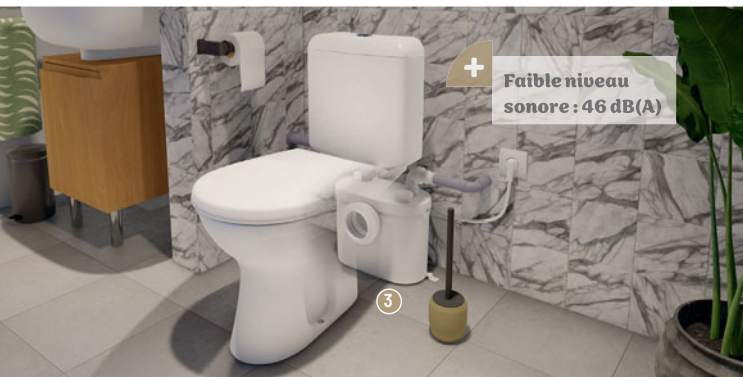

+

Faible niveau sonore : 46 dB(A)

3

SANIBROYEUR PRO UP

3 BROYEUR [Réf. : ST3UPSTD]

• Dim. : h 26.4 x L 33.9 x p 16.8 cm

• Broyeur seul • Puissance électrique : 400 W

/ Prix : nous consulter /

Permet d'installer une salle d'eau complète

SANIPRO XR UP

4 BROYEUR [Réf. : SRUPSTD]

• Dim. : h 26.2 x L 43.4 x p 18.6 cm

• Broyeur seul • Puissance électrique : 400 W

/ Prix : nous consulter /



4



SANICOMPACT PRO

- 1 WC AVEC BROYEUR INTÉGRÉ [Réf.: C11STD]
- Dim. : h 49 x L 36.8 x p 55.5 cm • Broyeur intégré
- Puissance électrique : 550 W / Prix : nous consulter /
- Également disponible : en version avec connexion lave-mains

Technologie Silence -
Niveau sonore : 51 dB(A)



SANICOMPACT 43

- 2 WC AVEC BROYEUR INTÉGRÉ [Réf.: C43STD]
- Dim. : h 46.4 x L 41.5 x p 44 cm • Broyeur intégré
- Puissance électrique : 550 W / Prix : nous consulter /
- Également disponible : en version avec connexion lave-mains



SANIFLUSH

- 3 WC AVEC BROYEUR INTÉGRÉ [Réf.: SANIFLUSH]
- Dim. : h 76 x L 37.2 x p 67.2 cm • Broyeur intégré
- Puissance électrique : 400 W
- / Prix : nous consulter /

Espace toilettes

BROYEURS

WATERMATIC®



*Ideal pour les
petits espaces*



W20SP SILENCE

① CUVETTE WC AVEC BROYEUR INTÉGRÉ

[Réf. : W20SPLSR_C66_16]

• Dim. : h 42 x L 35.5 x p 49 cm

• Broyeur intégré

• Puissance électrique : 500 W

/ 1 024,25 € [dont 0,25 € d'éco-part] /

W30SP SILENCE

② CUVETTE DESIGN AVEC BROYEUR INTÉGRÉ

[Réf. : W30SLLSR_C06_16]

• Dim. : h 47.7 x L 36 x p 54.5 cm

• Broyeur intégré

• Puissance électrique : 500 W

/ 1 139,25 € [dont 0,25 € d'éco-part] /



Silencieux et confortable

Installation facile et rapide

W40SP SILENCE BOX DESIGN

③ CUVETTE SUSPENDUE AVEC BROYEUR INTÉGRÉ, CHÂSSIS, HABILLAGE ALUMINIUM, FINITION MARBRE BLANC

[Réf. : FRW40B42C423]

• Dim. : h 99.6 x L 44.7 x p 62.5 cm

• Broyeur intégré

• Puissance électrique : 500 W

/ 1 579,25 € [dont 0,25 € d'éco-part] /

Également disponible : en chêne naturel, enduit gris anthracite, enduit blanc

Espace toilettes

BROYEURS

WATERMATIC®



+ Double cuve pour une intervention en milieu propre

1

W12

1 BROYEUR ADAPTABLE POUR WC STANDARD

[Réf. : FRW12A6119]

- Dim. : h 33 x L 43.5 x p 21.5 cm
- Broyeur seul
- Puissance électrique : 470 W

/ 677,25 € [dont 0,25 € d'éco-part] /



+ d'infos



+ Ultrasilencieux : 44 dB(A)

2

W15SP SILENCE

2 BROYEUR ADAPTABLE POUR WC STANDARD

[Réf. : W15SP_A876_16]

- Dim. : h 31.3 x L 41.2 x p 24.6 cm
- Broyeur seul
- Puissance électrique : 400 W / 805,25 € [dont 0,25 € d'éco-part] /



3

+ S'adapte à toutes les cuvettes suspendues



4

WATERWALL

3 BROYEUR ADAPTABLE AVEC BÂTI-SUPPORT À CARRELER POUR WC SUSPENDU

[Réf. : WATERWA5518]

- Dim. : h 113 x L 50 x p 23 cm
- Broyeur seul
- Puissance électrique : 520 W

/ 1 328,25 € [dont 0,25 € d'éco-part] /

W12 PRO

4 BROYEUR POUR L'INSTALLATION D'UNE SALLE DE BAINS COMPLÈTE AVEC WC

[Réf. : FRW12PRA6319]

- Dim. : h 33 x L 46.6 x p 21.5 cm
- Broyeur seul
- Puissance électrique : 470 W

/ 779,25 € [dont 0,25 € d'éco-part] /

Broyeur pour toute la salle de bains

Espace toilettes

BROYEURS

WATERMATIC®

Faible niveau sonore et design épuré



VD80

1 POMPE DE RELEVAGE POUR DOUCHES ET CABINES DE DOUCHE
[Réf. : PFBVD80POMP]

- Dim. : h 17.3 x L 37.2 x p 17.7 cm
- Puissance électrique : 250 W / 555,25 € [dont 0,25 € d'éco-part] /



4 raccordements possibles

VD110

2 POMPE DE RELEVAGE COMPACTE POUR CUISINE OU BUANDERIE
[Réf. : WVD110S]

- Dim. : h 22.2 x L 23 x p 26 cm
- Puissance électrique : 400 W / 722,25 € [dont 0,25 € d'éco-part] /



Puissante, relevage à 10 m de hauteur

VD120

3 POMPE DE RELEVAGE SPÉCIALE GROS DÉBIT
[Réf. : WVD120]

- Dim. : h 37.5 x L 53.4 x p 22.2 cm
- Puissance électrique : 700 W / 779,25 € [dont 0,25 € d'éco-part] /



RADIATEURS





**RADIATEURS DÉCORATIFS
RADIATEURS SÈCHE-SERVIETTES**

**P.382
P.390**

EN PRATIQUE

Les radiateurs

Vecteur de confort, le chauffage de la salle de bains mérite d'être assuré par des radiateurs particulièrement fonctionnels qui associent design et performance.

MAÎTRISER SA CONSOMMATION D'ÉNERGIE

- Connecté, le radiateur électrique peut être **piloté à distance** , via le smartphone et une application dédiée, qui indique également les consommations d'énergie permettant de mieux les maîtriser.
- Sur le radiateur à eau chaude, **le robinet thermostatique** complète l'action du thermostat d'ambiance, assurant une régulation de la température pièce par pièce.



Bon à savoir

Les sèche-serviettes à tubes ronds et plats sont les plus courants. Il existe aussi d'autres looks plus design, des formats pivotants ou accessoirisés.



01. UN SÈCHE-SERVIETTES ADAPTÉ À MES BESOINS

- **À eau chaude**
Il est raccordé au réseau de chauffage et marche quand la chaudière ou la pompe à chaleur sont allumées.
- **Électrique**
Branché sur le réseau électrique, il fonctionne en toute saison et peut être programmé pour ajuster le confort.
- **Mixte**
Il est à la fois raccordé au circuit de chauffage et au réseau électrique et assure le confort toute l'année.

Pensez à la couleur

Proposée pour la plupart des sèche-serviettes, la couleur donne du caractère à la salle de bains.

LES FONCTIONS SUPPLÉMENTAIRES

- **Le soufflant** : disponible sur tous les modèles, y compris à eau chaude, il «booste» ponctuellement la température de la pièce.
- **Le système audio** : proposé sur certains modèles électriques connectés, il permet d'écouter sa playlist musicale dans la salle de bains.

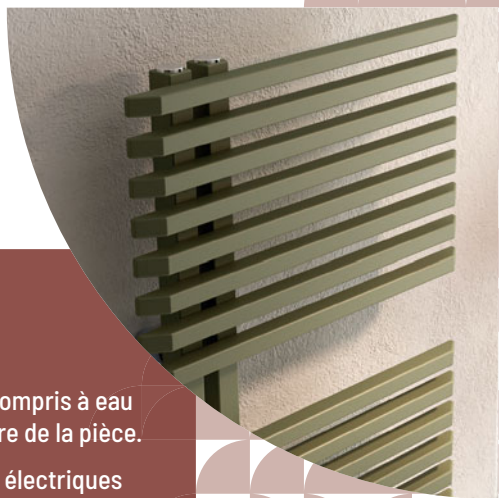

02. LA BONNE PUISSANCE

La puissance d'un radiateur dépend :

- du volume de la pièce à chauffer,
- de la situation géographique de l'habitation (région, altitude),
- du nombre de murs donnant sur l'extérieur,
- de la présence ou non d'une fenêtre,
- du degré d'isolation de la maison,
- de la température à maintenir dans la pièce.

Il est recommandé de s'adresser à un professionnel pour l'estimer.



03. ENCORE PLUS BEAUX, LES RADIATEURS DÉCORATIFS

Ils chauffent tout en apportant une touche d'originalité, de couleur, de finition... à la décoration de la salle de bains et de toute autre pièce de la maison.

Les propositions sont nombreuses, du radiateur rétro au radiateur miroir, en passant par les modèles claustra, d'angle, sculpture, tableau contemporain...



+ d'infos

Design audacieux

Coloris blanc / 1000 W / En horizontal

2

Formats

IRISIUM

1 RADIATEUR CONNECTÉ [Réf. : 603110]

• Dim. : h 600 x l 1100 mm • Puissance : 1000 W • Coloris : blanc / 1897 € [dont 2 € d'éco-part]

Également disponible : en 2 finitions : Irisium et Serenity

• vertical ou horizontal - en 1000 W ou 1500 W

Radiateurs

RADIATEURS DÉCORATIFS

atlantic



+ d'infos

1



Coloris blanc / 1000 W / En horizontal

3

Formats

2

Coloris

VERALI

1 RADIATEUR ÉLECTRIQUE [Réf. : 507653]

• Dim. : h 585 x l 710 mm • Puissance : 1000 W • Coloris : blanc / Prix : nous consulter / Également disponible : noir brillant • horizontal, vertical ou plinthe de 1000 à 2000 W

*Propriété inertielle
du verre en façade*

*Fonctions lumineuses
innovantes*

2



Coloris blanc / 1000 W / En horizontal

3

Formats

2

Coloris

DIVALI

2 RADIATEUR CONNECTÉ
[Réf. : 507608]

• Dim. : h 565 x l 540 mm
• Puissance : 750 W • Coloris : blanc
/ 888 € [dont 2 € d'éco-part] /
Également disponible : gris étoilé
• horizontal, vertical ou plinthe de
750 à 2000 W

Radiateurs

RADIATEURS DÉCORATIFS

atlantic



Coloris gris étoilé / 1000 W / En horizontal



Détection
d'occupation

3 Formats 2 Coloris

ONIRIS

1 RADIATEUR CONNECTÉ

- [Réf. : 503907]
- Dim. : h 615 x l 613 mm
- Puissance : 750 W • Coloris : blanc / 712 € [dont 2 € d'éco-part] / Également disponible : gris étoilé
- horizontal, vertical ou plinthe de 750 à 2000 W



Coloris blanc / 1000 W / En horizontal

3 Formats 2 Coloris

GALAPAGOS

2 RADIATEUR CONNECTÉ [Réf. : 500607]

- Dim. : h 590 x l 673 mm • Puissance : 750 W
- Coloris : blanc / 738 € [dont 2 € d'éco-part] / Également disponible : gris étoilé • horizontal, vertical ou bas de 750 à 2000 W

Connectivité : maîtrise
de la consommation

Radiateurs

RADIATEURS DÉCORATIFS

atlantic



2

Formats

AGILIA

1 RADIATEUR CONNECTÉ

[Réf. : 503105]

- Dim. : h 530 x l 372 mm
- Puissance : 500 W • Coloris : blanc
- / 490 € [dont 2 € d'éco-part] /

Également disponible : en horizontal ou vertical de 500 à 2000 W



3

Formats

NIRVANA NEO

2 RADIATEUR ÉLECTRIQUE [Réf. : 529914]

- Dim. : h 600 x l 452 mm • Puissance : 750 W • Coloris : blanc
- / 534 € [dont 2 € d'éco-part] /

Également disponible : • horizontal, vertical ou plinthe de 750 à 2000 W

Connectivité : maîtrise
de la consommation

Radiateurs

RADIATEURS DÉCORATIFS

atlantic



1

1000 W / En horizontal



2

Formats

SOKIO

1 RADIATEUR ÉLECTRIQUE

[Réf. : 503108]

• Dim. : h 477 x l 601 mm

• Puissance : 750 W

• Coloris : blanc brillant

/ À partir de 341 €

[dont 2 € d'éco-part]

(Réf. : 503109 - Version : Blanc) /

Également disponible :

de 750 à 2000 W • vertical



2

Coloris blanc / 1000 W / En horizontal

ACCESSIO

2 RADIATEUR ÉLECTRIQUE [Réf. : 524903]

• Dim. : h 575 x l 410 mm • Puissance : 300 W • Coloris : blanc

/ 303 € [dont 2 € d'éco-part] /

Également disponible : en horizontal de 300 à 2000 W

Radiateurs

RADIATEURS DÉCORATIFS



FINIMETAL



+ d'infos

Raccordement
central par le bas

1



2

Raccordement
universel:
14 possibilités

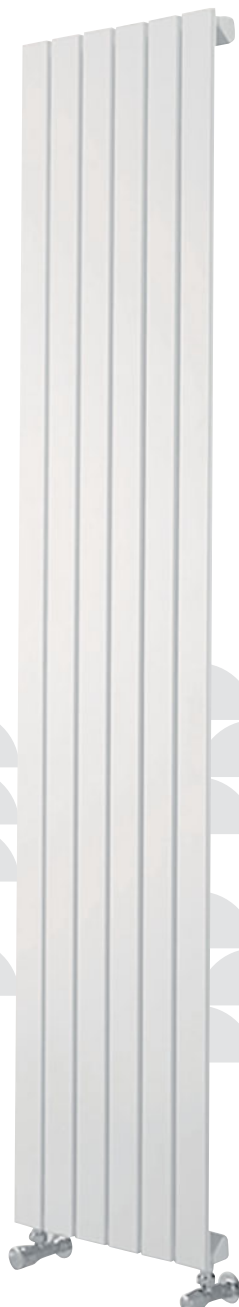

63
Coloris

TÉOLYS TWIN

1 RADIATEUR VERTICAL MULTICOLONNE
[Réf. : 27-2100 / 10] • Dim. : h 1000 x l 500 mm
• Puissance : 753 W • Coloris : blanc RAL 9016 en
standard / 1 336,80 € [dont 24 € d'éco-part] /
*Également disponible : en versions Téolys
sur-mesure, Téolys Banc et Téolys Bar*

63
Coloris

CHORUS V

2 RADIATEUR VERTICAL TUBES PLATS
[Réf. : 8SV20200] • Dim. : h 2000 x l 605 mm
• Puissance : 1968 W
• Coloris : blanc RAL 9016 en standard
/ 1 398 € [dont 24 € d'éco-part] /
*Également disponible : en versions Chorus
Horizontal et Vertical sur-mesure, Chorus Rythmic
sur-mesure, Chorus plinthe sur-mesure*

Radiateurs

RADIATEURS DÉCORATIFS

IRSAP



+ d'infos



50

Coloris

PIANO

1 RADIATEUR DÉCORATIF EAU CHAUDE

[Réf. : PI218201401A482A] • Dim. : h 1820 x l 792 mm

• Puissance : 2180 W • Coloris : blanc / 1446 € /

Également disponible : en version horizontale

• en version électrique connectée

50

Coloris

RELAX

2 RADIATEUR DÉCORATIF EAU CHAUDE

[Réf. : RE0D051B011R01AN] • Dim. : h 1963 x l 517 mm

• Puissance : 1439 W • Coloris : blanc / 1505 € /

Également disponible : en version électrique

• en version horizontale

*Finition inox
miroir disponible*

57

Coloris

BEAMS MONO ÉLECTRIQUE

1 RADIATEUR DESIGN ÉLECTRIQUE

[Réf. : 11349-01]

• Dim. : h 1800 x l 150 mm

• Puissance : 950 W

/ 1522 € [dont 1,67 € d'éco-part] /

Également disponible : 50 couleurs



Le prix indiqué correspond à un radiateur et non aux 3 présentés sur le visuel. Contrôle de plusieurs radiateurs avec un seul et même thermostat RF (inclus dans le prix).



Disponible en
version gauche
ou droite

ASTER HF-S ÉLECTRIQUE

2 RADIATEUR DESIGN ÉLECTRIQUE

[Réf. : 11374-02] • Dim. : h 1834 x l 600 mm

• Puissance : 1000 W

/ 1 196,87 € [dont 1,67 € d'éco-part] /

Également disponible : autres couleurs

• version gauche

Radiateurs

RADIATEURS SÈCHE-SERVIETTES

ACOVA



+ d'infos

Existe en modèle
40 cm de large

6

Formats

46

Coloris



ATOLL SPA

① RADIATEUR SÈCHE-SERVIETTES CHAUFFAGE CENTRAL
[Réf. : SL-170-060]

• Dim. : h 1706 x l 600 mm • Puissance : 966 W • Coloris : blanc

• Soufflant non inclus / 488,38 € /

Également disponible : en version électrique avec ou sans soufflant



Version chauffage central

Fonction pivotante
et soufflant intégré

2

Formats

46

Coloris



CALA TWIST + AIR

② RADIATEUR SÈCHE-SERVIETTES CHAUFFAGE CENTRAL
[Réf. : LNRT-145-050IFSC]

• Dim. : h 1478 x l 496 mm • Puissance : 672 W

• Coloris : blue grey

• Soufflant inclus / 1 316,83 € [dont 2 € d'éco-part] /

Également disponible : en version électrique



Radiateurs

RADIATEURS SÈCHE-SERVIETTES

ACOVA

*2 patères incluses dans
la teinte du radiateur*



FASSANE SPA ASYMÉTRIQUE

① RADIATEUR SÈCHE-SERVIETTES CHAUFFAGE CENTRAL [Réf. : FR168-055C]

- Dim. : h 1676 x l 550 mm • Puissance : 809 W
- Coloris : grey aluminium • Soufflant non inclus / 995,52 € [dont 2 € d'éco-part] /

Également disponible : en version électrique



*Design original
et audacieux*



KAZÉANE

② RADIATEUR SÈCHE-SERVIETTES CHAUFFAGE CENTRAL [Réf. : KZ-150-050C] • Dim. : h 1567 x l 500 mm

- Puissance : 621 W • Coloris : ruby red
- Soufflant non inclus / 938,75 € /

Également disponible : en version électrique • en 46 couleurs et finition chromée

Radiateurs

RADIATEURS SÈCHE-SERVIETTES

ACOVA



+ d'infos

Les serviettes sèchent en toute discrétion!

2
Formats

3
Coloris



VERSUS

1 RADIATEUR SÈCHE-SERVIETTES ÉLECTRIQUE

[Réf. : VSM-150-048]

- Dim. : h 1500 x l 475 mm • Puissance : 600 W • Coloris : verre miroir
- Soufflant non inclus / 2 422,11 € [dont 2 € d'éco-part] /
Également disponible : en finition verre noir brillant ou blanc brillant
- en hauteur 1750 mm avec 2 barres porte-serviettes



Version électrique

Large choix de dimensions

11
Formats

46
Coloris



KARENA SPA

2 RADIATEUR SÈCHE-SERVIETTES ÉLECTRIQUE

[Réf. : TSV-180-050 / GFC]

- Dim. : h 1750 x l 1500 mm • Puissance : 750 W
- Coloris : black quartz • Soufflant non inclus
- 1 657,36 € [dont 2 € d'éco-part] /

Également disponible : en version chauffage central et mixte



Radiateurs

RADIATEURS SÈCHE-SERVIETTES

atlantic



+ d'infos



Coloris blanc pailleté / 1750 W / Mât à droite

2

Coloris

SENSIUM

1 RADIATEUR SÈCHE-SERVIETTES ÉLECTRIQUE [Réf. : 814118]

• Dim. : h 1340 x l 565 mm • Puissance : 1750 W • Coloris : blanc pailleté • Soufflant inclus / 2 289 € [dont 2 € d'éco-part] /

Également disponible : en version mât à droite et à gauche • noir pailleté

Radiateurs

RADIATEURS SÈCHE-SERVIETTES

atlantic

Systeme audio
Cabasse®

9

Coloris

SERENIS PREMIUM

1 RADIATEUR SÈCHE-SERVIETTES
ÉLECTRIQUE [Réf. : 850437]

- Dim. : h 1497 x l 550 mm • Puissance : 1750 W
- Coloris : blanc carat • Soufflant inclus
- / 1611 € [dont 2 € d'éco-part] /
- Également disponible : en version mât à droite
et à gauche • 8 autres couleurs



Coloris blanc carat / 1750 W / Mât à droite



Coloris blanc carat / 1750 W / Mât à droite

Boitier de
commande digital
à hauteur
(heure et météo)

9

Coloris

SERENIS

2 RADIATEUR SÈCHE-SERVIETTES
ÉLECTRIQUE [Réf. : 850532]

- Dim. : h 1223 x l 550 mm
- Puissance : 500 W • Coloris : blanc carat
- Soufflant non inclus
- / 914 € [dont 2 € d'éco-part] /
- Également disponible : de 500 à 1750 W -
avec ou sans fonction Boost • version mât à droite
et à gauche

Radiateurs

RADIATEURS SÈCHE-SERVIETTES

atlantic



+ d'infos

Boîtier de commande digital

8

Coloris

ADÉLIS

1 RADIATEUR SÈCHE-SERVIETTES

ÉLECTRIQUE [Réf. : 862568]

• Dim. : h 1027 x l 556 mm

• Puissance : 500 W

• Coloris : blanc carat

• Soufflant non inclus

/ 506 € [dont 2 € d'éco-part]/

Également disponible : en version eau

chaude ou mixte - avec soufflerie

• 7 autres couleurs, de 500 à 2000 W



Coloris Blanc Carat / 1750 W / Avec soufflerie

Format compact :
seulement 46 cm
de largeur

8

Coloris

ADELIS ETROIT

2 RADIATEUR SÈCHE-SERVIETTES

ÉLECTRIQUE [Réf. : 862570]

• Dim. : h 1402 x l 456 mm • Puissance : 500 W

• Coloris : noir • Soufflant non inclus

/ À partir de 658 € [dont 2 € d'éco-part]

(Réf. : 861919 - Version : Blanc) /

Également disponible : avec soufflerie

• 7 autres couleurs, de 500 à 1750 W



Coloris Noir / 1750 W / Avec soufflerie

Radiateurs

RADIATEURS SÈCHE-SERVIETTES

atlantic

Équipé de
2 patères
repositionnables

4

Coloris

DORIS

1 RADIATEUR SÈCHE-SERVIETTES

ÉLECTRIQUE [Réf. : 851128]

- Dim. : h 1090 x l 500 mm
- Puissance : 500 W
- Coloris : blanc brillant
- Soufflant non inclus

/ À partir de 388 €

[dont 2 € d'éco-part]

(Réf. : 850257 - Version : Blanc) /

Également disponible : en version

étroite et mixte, avec ou sans

soufflerie

- 3 autres couleurs, de 500 à 2000 W



Coloris blanc brillant / 1750 W / Avec soufflerie



Coloris blanc carat / 1400 W / Avec soufflerie

Format compact :
seulement 34 cm
de largeur

2

Coloris

KÉA

2 RADIATEUR SÈCHE-SERVIETTES

ÉLECTRIQUE [Réf. : 841515]

- Dim. : h 705 x l 340 mm
- Puissance : 1400 W
- Coloris : blanc carat
- Soufflant inclus

/ 541 € [dont 2 € d'éco-part] /

Également disponible : en gris

Radiateurs

RADIATEURS SÈCHE-SERVIETTES

FINIMETAL



+

Équilibre
parfait entre
design et
diffusion de la
chaleur

1

+ d'infos

4

Coloris



HATHA

1 SÈCHE-SERVIETTES EN ACIER ALLURE CARRÉ [Réf. : HAT135050E RAL9016]

• Dim. : h 1334 x l 500 mm • Puissance : 500 W • Coloris : blanc RAL 9016 en standard / 970,90 € [dont 24 € d'éco-part]/

Également disponible : en version eau chaude



2

Supports
muraux assortis
à la couleur du
radiateur



ELLIPSE

2 SÈCHE-SERVIETTES EAU CHAUDE

[Réf. : EE04149016S0022]

• Dim. : h 1390 x l 390 mm

• Puissance : 449 W

• Coloris : anthracite Grey RAL 7016

/ 898,40 € [dont 24 € d'éco-part]/

Également disponible : en blanc
et noir foncé • 179 x 49 cm



+ d'infos



+

Radiateur réversible : collecteur droite ou gauche

1

50

Coloris

SOUL

1 **RADIATEUR SÈCHE-SERVIETTES ASYMÉTRIQUE EAU CHAUDE** [Réf. : URM055B01R01NNN]

• Dim. : h 1540 x l 550 mm • Puissance : 655 W • Coloris : blanc • Soufflant non inclus / 527 € /

Également disponible : en version électrique avec ou sans soufflant • en version électrique connectée

Radiateur réversible : collecteur droite ou gauche

50

Coloris

JAZZ

2 **RADIATEUR SÈCHE-SERVIETTES ASYMÉTRIQUE EAU CHAUDE** [Réf. : ZRM050B01R01NNN]

• Dim. : h 1260 x l 500 mm • Puissance : 541 W

• Coloris : blanc • Soufflant non inclus / 670 € /

Également disponible : en version électrique avec ou sans soufflant • en version électrique connectée



2

Radiateurs

RADIATEURS SÈCHE-SERVIETTES

IRSAP



50

Coloris

KALIMBA

1 RADIATEUR SÈCHE-SERVIETTES ASYMÉTRIQUE EAU CHAUDE [Réf. : CHE060B01R01NNN]
• Dim. : h 1784 x l 600 mm • Puissance : 797 W • Coloris : blanc • Soufflant non inclus / 792 € /
Également disponible : en version électrique connectée



Radiateur réversible :
collecteur droite
ou gauche

50

Coloris

FUNKY

2 RADIATEUR SÈCHE-SERVIETTES ASYMÉTRIQUE EAU CHAUDE [Réf. : YRL050BK1R01NNN]
• Dim. : h 1455 x l 500 mm
• Puissance : 592 W
• Coloris : noir mat
• Soufflant non inclus / À partir de 442 € (Réf. : YRS050B01R01NNN - Version : 402 W, blanc, 928 x 500 mm) /
Également disponible : en version électrique avec ou sans soufflant
• en version électrique connectée

Radiateurs

RADIATEURS SÈCHE-SERVIETTES

IRSAP

Radiateur indémodable
depuis 1963



1

50
Coloris

TESI

1 RADIATEUR DÉCORATIF EAU CHAUDE
[Réf. : RG318001250IR08N] • Dim. : h 1800 x l 564 mm
• Puissance : 1562 W • Coloris : chrome • Soufflant non inclus
/ À partir de 240 € (Réf. : RT206000901A402N - Version :
TESI 2, 388 W, blanc) /
Également disponible : en version électrique

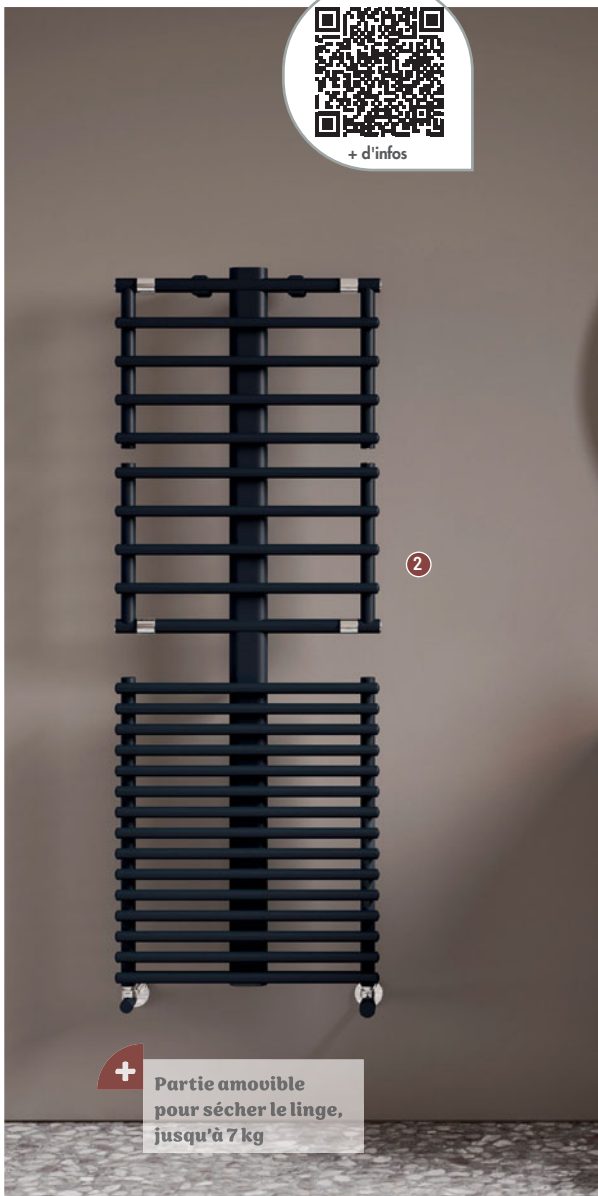

2

+
Partie amovible
pour sécher le linge,
jusqu'à 7 kg

50
Coloris

GET UP

2 RADIATEUR SÈCHE-SERVIETTES AMOVIBLE EAU CHAUDE
[Réf. : GUL055B6CIR01NNN] • Dim. : h 1499 x l 550 mm
• Puissance : 706 W • Coloris : azurite • Soufflant non inclus
/ À partir de 610 € (Réf. : GUM055B01IR05NNN -
Version : 625 W, blanc, 1076 x 550 mm) /
*Également disponible : en version électrique avec ou sans
soufflant • en version électrique connectée*

Radiateurs

RADIATEURS SÈCHE-SERVIETTES

zehnder



Disponible en 3 hauteurs et 2 largeurs au choix



CHARLESTON BAR

1 RADIATEUR SÈCHE-SERVIETTES CHAUFFAGE CENTRAL [Réf. : CPV2180-10-9016]

- Dim. : h 1801 x l 498 mm • Puissance : 1244 W
 - Coloris : blanc • Soufflant non inclus
- / 1 021,12 € /



Existe avec option
montage en
séparation de pièce



SUBWAY

2 RADIATEUR SÈCHE-SERVIETTES CHAUFFAGE CENTRAL [Réf. : SUBC-180-060RD63]

- Dim. : h 1837 x l 600 mm • Puissance : 590 W
- Coloris : chromé • Soufflant non inclus

/ 2 738,97 € /

Également disponible : en version électrique et mixte



Radiateurs

RADIATEURS SÈCHE-SERVIETTES

zehnder



+ d'infos

1



RODA SPA AIR

1 RADIATEUR SÈCHE-SERVIETTES ÉLECTRIQUE
[Réf. : ROE-140-050 / IFS] • Dim. : h 1398 x l 500 mm
• Puissance : 750 W • Coloris : beige quartz
• Soufflant inclus / **1500,93 €** [dont 2 € éco-part] /
Également disponible : en version chauffage central,
avec ou sans soufflant • en version asymétrique

Existe en faible
largeur pour
les petits espaces

46

Coloris



VIRANDO

2 RADIATEUR SÈCHE-SERVIETTES CHAUFFAGE CENTRAL
[Réf. : AB-150-50-05] • Dim. : h 1466 x l 500 mm
• Puissance : 678 W • Coloris : blanc • Soufflant non inclus
/ **276,34 €** /
Également disponible : en version électrique et mixte
• version avec tubes cintrés



2



ACCESSOIRES





ACCESSOIRES DE SALLE DE BAINS À FIXER ET À POSER
ACCESSOIRES CONFORT ET ACCESSIBILITÉ

P.408
P.413

EN PRATIQUE

Les accessoires

Aussi pratiques qu'esthétiques, les accessoires sont les auxiliaires indispensables de la salle de bains, de la vasque à la douche en passant par la baignoire et les toilettes.



OPTER POUR LE 2-EN-1, C'EST MALIN!

Pour optimiser l'espace et apporter du confort, misez sur les accessoires 2-en-1 : étagère intégrant une raclette pour nettoyer les parois de douche, dérouleur de papier toilette avec tablette...



01. LA TOUCHE DÉCO

Dérouleur de papier toilette, porte-serviettes, distributeur de savon liquide... Ils suivent les tendances pour personnaliser la salle de bains et les toilettes : design, zen, rétro, industriel, romantique...



L'ACCESSIBILITÉ *pour tous!*

Pour limiter les risques de chute, aménagez une salle de bains qui favorise l'**autonomie de tous** : seniors, personnes à mobilité réduite, enfants... Il existe des gammes d'accessoires conçues pour assurer **le confort et la sécurité**, tout en apportant **une touche déco**.



02. S'ASSEOIR DANS LA DOUCHE, ENTRE CONFORT ET SÉCURITÉ

Les sièges de douche permettent de se laver sans se fatiguer ni glisser, et offrent :

- une grande résistance à l'eau.
- une ergonomie optimale (larges assises de 45 cm).
- une charge admissible jusqu'à 200 kg.
- une conception qui n'oublie pas le design.

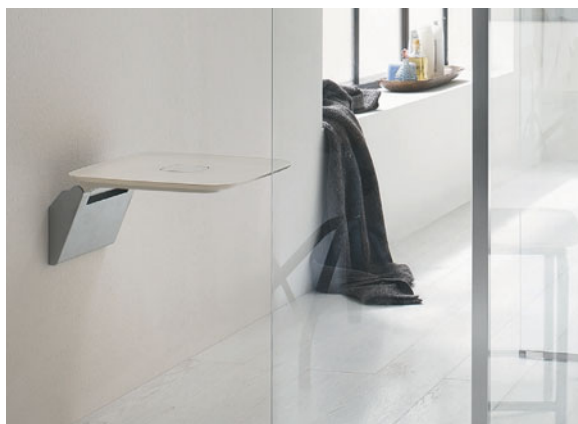

03. SIÈGE DE DOUCHE FIXE OU NOMADE

- **Fixés au mur** (ancrage solide nécessaire) et rabattables, ils libèrent l'espace entre deux utilisations.
- **Simplement amovibles** (un tabouret utilisé ponctuellement), certains modèles intègrent un dossier ou des accoudoirs qui facilitent l'assise et le lever.



Accessoires

ACCESSOIRES DE SALLE DE BAINS À FIXER ET À POSER



POSEIDON

2
Coloris



+ **Entièrement démontable pour une hygiène parfaite**

- 1 PORTE-OBJETS RECTANGULAIRE** [Réf. : 77182300000] • Dim. : L 24 x l 12,3 x h 7,2 cm
• Matière : acier inoxydable et thermoplastique / **91,73 €** [dont 0,14 € d'éco-part] /
Également disponible : en noir • en version d'angle
- 2 PORTE-OBJETS D'ANGLE** [Réf. : 77804300] • Dim. : L 19,8 x l 19,8 x h 7,2 cm
• Matière : acier inoxydable et thermoplastique / **91,73 €** [dont 0,14 € d'éco-part] /
Également disponible : en blanc • en rectangulaire

BAMBOO



+ **On aime la bimatériau bois et métal**



+ **On le déplace sur la paroi le temps de la douche**



+ **À portée de main et sans fixer**



+ **Coordonnable au serviteur**

- 3 CROCHETS JUNTOS** [Réf. : 11264100] • Dim. : L 5 x l 5 x p 3,8 cm • Matière : Bambou et acier inoxydable / **13,82 €** [dont 0,02 € d'éco-part] /
Également disponible : avec crochet double • en versions carré et rectangulaire
- 4 CROCHET À SUSPENDRE** [Réf. : 20263500] • Dim. : l 2,5 x h 12,5 x p 5,7 cm
• Matière : Bambou / **15,72 €** /
Également disponible : en thermoplastique de couleurs diverses
- 5 POUBELLE** [Réf. : 14094100] • Dim. : l 20,5 x h 26,5 x p 26 cm
• Matière : Bambou et acier inoxydable
/ **À partir de 69,89 €** [dont 0,14 € d'éco-part] (Réf. : 13094100 - Version : 3 L en noir mat) /
Également disponible : blanc Mat • 3 L
- 6 SERVITEUR SUR PIED** [Réf. : TR324100] • Dim. : L 14 x l 14 x h 63 cm • Matière : Bambou et acier inoxydable / **129,77 €** [dont 0,14 € d'éco-part] /
Également disponible : en version serviteur de serviettes

Tablette idéale pour poser le téléphone



Idéale pour déposer les effets de douche

6
Coloris

3
Coloris

ADDSTORIS

- 1 **PORTE-PAPIER WC AVEC TABLETTE** [Réf. : 41772670] • Dim. : L 15 x l 8 x h 7,7 cm • Matière : Métal / **85,22 €** [dont 0,01 € d'éco-part] / Également disponible : en 5 finitions Mates et PVD • sans tablette
- 2 **DISTRIBUTEUR DE MOUCHOIRS EN PAPIER** [Réf. : 41774700] • Dim. : L 26,5 x l 14,5 x h 5,5 cm • Matière : Synthétique / **98,54 €** [dont 0,01 € d'éco-part] / Également disponible : en 5 finitions Mates et PVD
- 3 **PORTE-SERVIETTES** [Réf. : 41747340] • Dim. : L 64,8 x h 3,2 x p 7 cm • Matière : Métal / **115,84 €** [dont 0,01 € d'éco-part] / Également disponible : en 5 finitions Mates et PVD • version double, multi-barres...
- 4 **MIROIR GROSSISSANT** [Réf. : 41791990] • Dim. : l 34,4 x h 24,6 cm • Ø : 18,8 cm • Matière : Métal / **221,14 €** [dont 0,01 € d'éco-part] / Également disponible : en 5 finitions Mates et PVD
- 5 **PORTE-BROSSE WC MURAL** [Réf. : 41752000] • Dim. : L 10,5 x l 12 x h 34,1 cm • Matière : Métal et verre / **63,92 €** [dont 0,01 € d'éco-part] / Également disponible : en 5 finitions Mates et PVD
- 6 **RÉSERVE PORTE-PAPIER** [Réf. : 41756000] • Dim. : L 4,8 x l 8,3 x h 14,7 cm • Matière : Métal / **45,28 €** [dont 0,01 € d'éco-part] / Également disponible : en 5 finitions Mates et PVD
- 7 **DISTRIBUTEUR DE SAVON LIQUIDE** [Réf. : 41745140] • Dim. : L 8,1 x l 9,1 x h 15,8 cm • Matière : Métal et verre / **102,53 €** [dont 0,01 € d'éco-part] / Également disponible : en 5 finitions Mates et PVD

XTRASTORIS ORIGINAL

- 8 **NICHE MURALE** [Réf. : 56093670] • Dim. : L 39 x h 39 x p 7,3 cm • Matière : Acier Inox 304 / **402,01 €** [dont 0,01 € d'éco-part] / Également disponible : en Gris Béton et Blanc Mat • plusieurs dimensions

Accessoires

ACCESSOIRES DE SALLE DE BAINS À FIXER ET À POSER



Ideal Standard

CONCA

4
Coloris

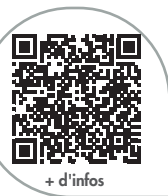

+ d'infos



1



2



4

3



5



6



7



8



1 PORTE-SAVON MURAL CARRÉ [Réf. : T4508GN]
• Dim. : L 10,5 x p 10,6 cm • Matière : verre et métal
/ 174 € /

*Également disponible : en design rond (réf. T4509GN)
• en chrome, or brossé et gris magnétique*

2 VERRE À DENTS ET SUPPORT [Réf. : T4505AA]
• Dim. : p 9,5 cm • Matière : verre et métal
/ 108 € /

Également disponible : en design carré (réf. T4504AA) • en gris orage, or brossé et gris magnétique

3 PORTE-BROSSE ET BROSSÉ WC [Réf. : T4495A2]
• Dim. : h 38,3 x p 13,1 cm • Matière : verre et métal
/ 184,92 € /

*Également disponible : en design carré (réf. T4494A2)
• en chrome, gris orage et gris magnétique*

4 PATÈRE MURALE CARRÉE [Réf. : T4506A5]
• Dim. : L 4,9 x p 7,4 cm • Matière : métal
/ 41,88 € /

*Également disponible : en design rond (réf. T4507A5)
• en chrome, gris orage et or brossé*

5 PORTE-SERVIETTES DESIGN CARRÉ [Réf. : T4500GN]
• Dim. : L 60 x p 12 cm • Matière : métal
/ 288,72 € /

Également disponible : en design rond (réf. T4501GN) • en chrome, or brossé et gris magnétique

6 PORTE-SERVIETTES DESIGN ROND [Réf. : T4499AA]
• Dim. : L 60 x p 6,4 cm • Matière : métal
/ 117,36 € /

Également disponible : en design carré (réf. T4498AA) • en gris orage, or brossé et gris magnétique

7 PORTE-SERVIETTES ANNEAU ROND [Réf. : T4503A2]
• Dim. : L 21,2 x h 15,6 x p 5,6 cm • Matière : métal
/ 201,12 € /

Également disponible : en design carré (réf. T4502A2) • en chrome, gris orage et gris magnétique

8 PORTE-ROULEAU DE PAPIER TOILETTE
[Réf. : T4496A5] • Dim. : L 11,8 x p 7,4 cm • Matière : métal
/ 205,08 € /

*Également disponible : design rond, sans couvercle (réf. T4497A5)
• chrome, gris orage et or brossé*

Accessoires

ACCESSOIRES DE SALLE DE BAINS À FIXER ET À POSER



30
Coloris + À fixer ou à poser



MY LOVE / MY ART

- 1** PORTE-BALAI MURAL [Réf.: AV014ACR]
 • Dim.: h 39.5 x p 9.1 cm • Ø: 9.1 cm • Matière: acier inoxydable / À partir de **130,70 €** (Réf.: AV014ACR - Version: Finition chromé) / Également disponible: 12 finitions en papier vinyle fantaisie My Art • 18 finitions My Love

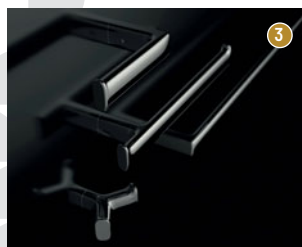

CLAIRE

- 3** PATÈRE DOUBLE [Réf.: A7120BCR]
 • Dim.: l 8.4 x h 3.7 x p 6 cm
 • Matière: Laiton
 / À partir de **43,20 €** (Réf.: A7120CAC - Version: Nickel brossé) / Également disponible: en chromé et noir mat

INDISSIMA CHROMÉE

- 2** SET DE LAVABO (DISTRIBUTEUR DE SAVON, PORTE-VERRE ET ÉTAGÈRE) [Réf.: A88K40CR21]
 • Dim.: L 40,6 x h 15,2 x p 11,5 cm
 • Matière: Laiton / **337 €** /

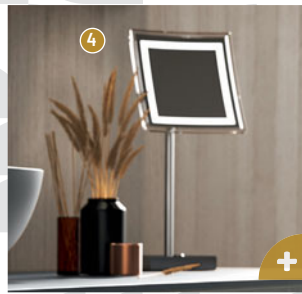

MY MIRROR

- 4** MIROIR GROSSISSANT À POSER [Réf.: AV258QCR]
 • Dim.: l 19.5 x h 42.8 x p 17.9 cm
 • Matière: Laiton / **458,20 €** / Également disponible: miroir rond • à fixer



+ **Touchez pour allumer**

LEA COLOR

- 5** PORTE-VERRE MURAL [Réf.: A18100BD21] • Dim.: l 7 x h 11 x p 11 cm
 • Matière: Laiton / **70,90 €** / Également disponible: • en 15 couleurs mates Your Own Color



+ **Encaissement total, semi-encaissé ou externe**

MY SECRET

- 6** MODULE À ENCASTRER AVEC PORTE-VERRE, DISTRIBUTEUR DE SAVON LIQUIDE [Réf.: A80750NX] • Dim.: l 35 x h 26 x p 15 cm
 • Matière: Acier / **624,90 €** / Également disponible: en 10 finitions

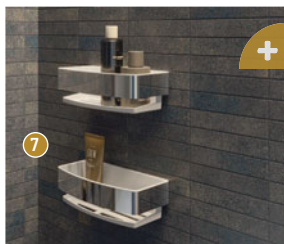

+ **Panier amovible**

PANIER

- 7** PANIER DE DOUCHE [Réf.: AV251AAL13]
 • Dim.: l 22 x h 7 x p 10,8 cm
 • Matière: Laiton / **114,60 €** / Également disponible: en noir mat • acier inoxydable brossé AISI 304



+ **Peut être collée au mur**

15
Coloris

GEALUNA COLOR

- 8** PATÈRE [Réf.: A1020AVV]
 • Dim.: l 5 x h 5 x p 6 cm
 • Matière: Laiton / **60,70 €** /

Accessoires

ACCESSOIRES DE SALLE DE BAINS À FIXER ET À POSER

KEUCO



+ Amovible pour un entretien facile

1

Fixation par collage ou perçage

5

Coloris



+ d'infos

ÉDITION 11

1 PORTE-FLAÇONS AVEC RACLETTE

[Réf. : 11159010000]

• Dim. : L 30 x h 8,2 x p 9,5 cm

• Matière : laiton chromé

/ 260,20 € /

Également disponible : en 4 finitions dont 3 PVD

• sans raclette



+ Raclette aimantée

2

Fixation par collage ou perçage



+ Fixation multipoint pour une stabilité parfaite

3

2

Coloris

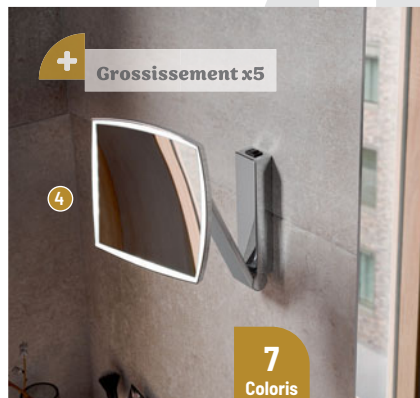

+ Grossissement x5

4

7

Coloris

ÉDITION 90

2 PORTE-FLAÇONS AVEC RACLETTE

[Réf. : 19059010000] • Dim. : L 40 x p 11 cm

• Matière : laiton chromé / 252,80 € /

Également disponible : sans raclette

ÉLÉGANCE

3 PORTE-FLAÇONS D'ANGLE

[Réf. : 11657010000] • Dim. : p 7 cm

• Matière : laiton chromé / 134,20 € /

Également disponible : en finition

chromée / anthracite • en version droite

ILOOK_MOVE

4 MIROIR GROSSISSANT

[Réf. : 17613019004] • Dim. : l 20 cm

• Matière : laiton chromé et miroir cristal

/ 865,60 € /

Également disponible : en version non

lumineuse • dans différentes finitions



+ Peut être tourné dans tous les sens

3

Coloris



+ Comprend une patère intégrée sur le côté

6

2

Coloris

Fixation par collage ou perçage

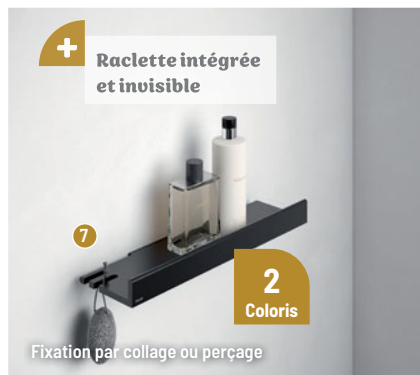

+ Raclette intégrée et invisible

7

2

Coloris

Fixation par collage ou perçage

PLAN

5 MIROIR GROSSISSANT

[Réf. : 17649010002] • Ø : 19 cm

• Matière : laiton / 391,20 € /

Également disponible : en finition laquée

noir mat et aluminium

UNIVERSEL

6 PORTE-FLAÇONS [Réf. : 24952370000]

• Dim. : L 32 x h 9 x p 12 cm

• Matière : aluminium thermolaqué

/ 137,80 € /

Également disponible : en finition blanche

• en version ajourée et en version sur-mesure

REVA

7 TABLETTE DE DOUCHE AVEC RACLETTE [Réf. : 12859370000]

• Dim. : L 35 x h 1,6 x p 11,6 cm

• Matière : aluminium / 187,50 € /

Également disponible : en finition laquée

blanche • en version sans raclette

BE-LINE®

3

Coloris

Testée à plus de 200 kg



+ d'infos

1 BARRE DE MAINTIEN DROITE [Réf. : 511903C]

- Dim. : L 30 x p 7,1 cm • Ø : 3,5 cm
 - Matière : aluminium, finition anthracite métallisé
 - Capacité de charge : 135 kg / **90,40 €** /
- Également disponible : en différentes dimensions : de 300 à 900 mm • en blanc mat (réf. 511903W) ou en noir mat (réf. 511903BK)



Position de la remontée verticale ajustable



Interchangeable avec une tablette

2 BARRE DE DOUCHE EN T AVEC REMONTÉE VERTICALE COULISSANTE [Réf. : 511944W]

- Dim. : L 61,5 x h 118,5 x p 7,3 cm
 - Ø : 3,5 cm • Matière : aluminium, finition blanc mat
 - Capacité de charge : 135 kg / **277,57 €** /
- Également disponible : en anthracite métallisé (réf. 511944C) • en noir mat (réf. 511944BK)

3 SIÈGE DE DOUCHE RABATTABLE AVEC PIED [Réf. : 511930C]

- Dim. : h 48 x p 44,3 cm
 - Matière : polymère haute résistance, finition du pied anthracite métallisé
 - Capacité de charge : 135 kg / **346,07 €** /
- Également disponible : en version sans pied (réf. 511920C) • blanc mat, anthracite métallisé ou noir mat



+ d'infos

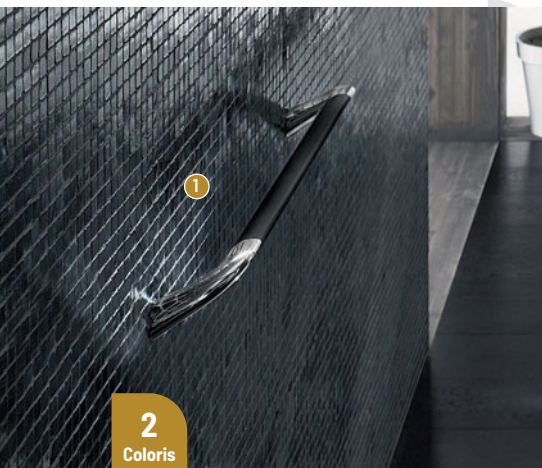

2
Coloris

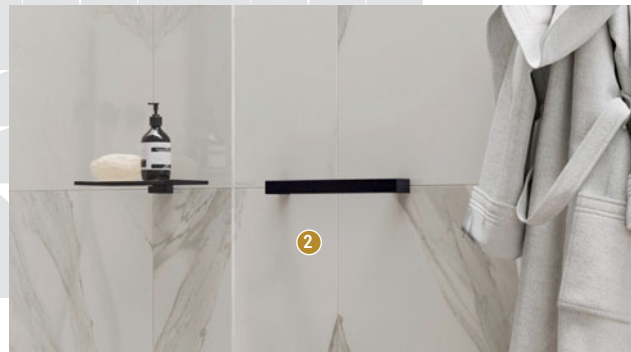

COMFORT

1 BARRE D'APPUI DE SÉCURITÉ NOIRE

[Réf. : AH995BCU] • Dim. : L 64 x h 8 x p 9 cm
• Matière : Laiton • Capacité de charge : 150 kg
/ À partir de 245,60 € (Réf. : AH995ACR -
Version : En L 40 cm, chromé) /
Également disponible : en chromé • en L 40 cm

BARRE D'APPUI NOIRE

2 BARRE D'APPUI DE SÉCURITÉ [Réf. : A1895ANE]

• Dim. : l 30 x h 3 x p 5 cm • Matière : Plaqué chromé
• Capacité de charge : 150 kg
/ À partir de 124 €
(Réf. : A1895ACR - Version : Finition chromé) /
Également disponible : en 8 finitions • en L 45 / 60

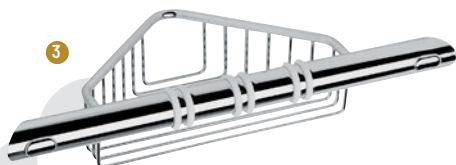

BARRE D'APPUI POUR DOUCHE

3 BARRE D'APPUI POUR DOUCHE ET PANIER [Réf. : A04620CR]

• Dim. : l 35 x h 7 x p 25 cm • Matière : Laiton
• Capacité de charge : 5 kg / 143,40 € /

Antibactérien



2
Coloris

SIÈGE RELEVABLE POUR DOUCHE

4 SIÈGE RELEVABLE POUR DOUCHE [Réf. : AV036BNE]

• Dim. : L 35 x h 18 x p 38 cm • Matière : Laiton • Capacité de charge : 150 kg
/ À partir de 308,60 € (Réf. : AV036BWZ - Version : Blanc) /
Également disponible : en blanc

Accessoires

ACCESSOIRES CONFORT ET ACCESSIBILITÉ



Préhension optimale
grâce au tube elliptique



Assise ergonomique
grande taille



2 supports
douchette
rotatifs et
1 tablette



ARSIS

5

Coloris

1 BARRE D'APPUI COUDÉE [Réf.: 049535] • Dim.: L 74.1 x h 35.5 x p 6.75 cm • Matière: Aluminium

• Capacité de charge: 150 kg / **151,98 €** /

Également disponible: en blanc, blanc / chromé mat, anthracite, anodisé

2 SIÈGE DE DOUCHE DÉCLIPSABLE ET INTERCHANGEABLE [Réf.: 047750] • Dim.: l 45 x h 50 x p 44.2 cm • Matière: Aluminium

• Capacité de charge: 150 kg / **357,56 €** [dont 0,21 € d'éco-part] /

Également disponible: avec pied anthracite, bois mat, oxyde, quartz • avec assise blanche, pied blanc, gris, bois mat, quartz

3 BARRE D'APPUI DROITE [Réf.: 049541] • Dim.: L 40 x p 6.75 cm • Matière: Aluminium • Capacité de charge: 150 kg / **85,44 €** /

Également disponible: en version anthracite / quartz, anthracite / oxyde, anthracite / bois mat • en version blanc / bois mat, quartz

4 BARRE D'APPUI AVEC SUPPORTS DOUCHETTE [Réf.: 049521]

• Dim.: L 67.8 x h 129.6 x p 6.75 cm • Matière: Aluminium • Capacité de charge: 150 kg / **252,38 €** /

Également disponible: en blanc, blanc / chromé mat, anodisé, anthracite

BARRES MULTIFONCTIONS



+ Facilite la douche en position assise



+ Évite les perçages supplémentaires



Pratique

2
Coloris



Gain de place assuré

1 **BARRE D'APPUI MULTIFONCTION POUR DOUCHE** [Réf. : 048450] • Dim. : L 64.4 x p 9 cm • Matière : aluminium

• Capacité de charge : 150 kg / **99,28 €** /

Également disponible : en version anodisée

2 **BARRE D'APPUI ET DE MAINTIEN MULTIFONCTION POUR WC** [Réf. : 048540] • Dim. : h 120 x p 6.75 cm

• Matière : aluminium • Capacité de charge : 150 kg / **372,28 €** /

Également disponible : en version anthracite

3 **BARRE D'APPUI MULTIFONCTION POUR WC** [Réf. : 048420] • Dim. : L 60 x p 6.75 cm • Matière : aluminium

• Capacité de charge : 150 kg / **86,42 €** /

Également disponible : en version anodisée

4 **BARRE D'APPUI ET DE RELEVAGE MULTIFONCTION POUR WC** [Réf. : 048510] • Dim. : L 53.8 x h 37.9 x p 13.8 cm

• Matière : aluminium • Capacité de charge : 150 kg / **214,21 €** /

Également disponible : en version gauche (réf. 048511) • en version droite ou gauche, anthracite (réf. 048410)



CUISINE





ÉVIERS DE SYNTHÈSE
ÉVIERS INOX
ÉVIERS CÉRAMIQUE
ROBINETTERIE
CUISINETTES

P.422
P.425
P.427
P.429
P.439

EN PRATIQUE

La cuisine

Point névralgique de la cuisine, l'évier doit être facile d'usage et d'entretien. Il gagne à être équipé d'accessoires et de fonctions supplémentaires couplées au robinet.

LA BONNE IDÉE !

Le vidage peut être actionné manuellement (en mettant les mains dans l'eau) ou à l'aide d'un bouton situé sur l'avant de l'évier, donc plus accessible.



01. LE ROBINET QU'IL ME FAUT

MITIGEUR OU MÉLANGEUR



Le premier privilégie la fonctionnalité, le second l'esthétique

DOUCHETTE EXTRACTIBLE



Allonge le rayon d'action de la robinetterie et peut offrir plusieurs jets

BEC RABATTABLE



Pour une installation devant une fenêtre sans condamner son ouverture

4 MATÉRIAUX POUR L'ÉVIER

- **L'inox**
Insensible à la corrosion en qualité 10/18. Il doit mesurer 0,8 mm d'épaisseur pour avoir de la tenue et supporter le poids de la robinetterie.
- **Les résines**
Plus la charge minérale (granit ou quartz) est importante, plus elles résistent à la chaleur, aux UV, aux éraflures...
- **La céramique**
Facile à entretenir, elle offre de nombreux coloris stables dans le temps et évolue vers plus de design et de résistance.
- **Le SMC**
Matériau de synthèse plus économique.



JE PENSE À choisir un siphon gain de place qui n'encombrera pas le dessous de mon évier !

02. ÉVIERS : 4 POSES, 4 STYLES !



ENCASTREMENT PAR RECOUVREMENT



ENCASTREMENT SOUS PLAN



MONTAGE À FLEUR DE PLAN



À POSER



Malin!

Certains mitigeurs peuvent être commandés grâce à un bouton situé sur la tête du robinet ou activé avec le pied. Pratique quand on a les mains sales !

Cuisine

ÉVIERS DE SYNTHÈSE

AQUATOP
by JS

2
Coloris

+ Hygiène
garantie

WEMBLEY

1 ÉVIER RÉVERSIBLE 2 BACS + 1 ÉGOUTTOIR

[Réf. : EVC8921 236] • Dim. : L 116 x l 51 x Ép 0.2 cm

• Matière : Cristadur • Profondeur de cuve : 20 cm

/ À partir de 649,20 € (Réf. : EVC8901 106 -

Versión : 1 bac) /

Également disponible : en versions 1 bac, 1 grand bac, 2 bacs • en coloris Polaris (blanc)



3
Coloris

Nettoyage facile

MONO

2 ÉVIER RÉVERSIBLE 1 GRAND BAC + 1 ÉGOUTTOIR

[Réf. : EVC19011 068] • Dim. : L 100 x l 51 x Ép 0.2 cm

• Matière : Cristadur • Profondeur de cuve : 19.5 cm

/ À partir de 535,20 € (Réf. : EVC1901P 106 - Version :

1 grand bac + 1 petit égouttoir) /

Également disponible : 1 grand bac + 1 petit égouttoir, 1 bac, 2 bacs • en coloris Polaris (blanc) et Puro (noir)

3
Coloris

+ Haute résistance aux
UV et températures

TREISE

3 ÉVIER RÉVERSIBLE 1 GRAND BAC + 1 ÉGOUTTOIR

[Réf. : EV296VEAP 009] • Dim. : L 100 x l 500 x Ép 0.2 cm

• Matière : Naturalité • Profondeur de cuve : 18.5 cm

/ À partir de 254,40 € (Réf. : EV295VEAP 006 - Version :

1 bac + 1 égouttoir blanc) /

Également disponible : 1 bac, 1 bac et 1 vide-sauce, 2 bacs • en coloris blanc et Béton taupe



4
Coloris

Haute résistance
aux rayures

BERLIN

4 ÉVIER RÉVERSIBLE 2 BACS + 1 ÉGOUTTOIR

[Réf. : EV26011 116] • Dim. : L 116 x l 500 x Ép 0.2 cm

• Matière : Cristalite • Profondeur de cuve : 19 cm

/ À partir de 418,80 € (Réf. : EV2601 022 - Version : 1 bac

+ 1 égouttoir Croma) /

Également disponible : 1 bac, 1 grand bac, 1,5 bacs • Coloris Nera, Croma, Moonstone



Cuisine

ÉVIERS DE SYNTHÈSE

FRANKE



+ Plage de robinetterie déportée

Finition : Onyx

FRAMES

- 1 ÉVIER 1 CUVE [Réf. : 881975]
- Dim. : L 87.7 x l 49.5 x Ép 0.6 cm
 - Matière : Fragranit+
 - Profondeur de cuve : 19.5 cm / 769 € / Également disponible : en blanc artic, café crème, oyster, platinum, stone ou noir mat

Vidage gain de place

ANTEA

- 2 ÉVIER 1 CUVE [Réf. : 251044]
- Dim. : L 86 x l 50 x Ép 0.8 cm
 - Matière : Fragranit+
 - Profondeur de cuve : 21 cm / 429 € / Également disponible : en blanc artic, café crème, oyster, platinum ou stone
 - version 1 grand bac, 1 bac et demi et 2 bacs



Finition : Onyx



Design, durabilité et hygiène

MARIS

- 3 CUVE À ENCASTRER [Réf. : 152326]
- Dim. : L 54 x l 50 x Ép 0.6 cm
 - Matière : Fragranit
 - Profondeur de cuve : 20 cm / 559 € / Également disponible : blanc, café, platinum, stone, noir mat et onyx
 - L 39 cm, L 73 cm et 2 cuves

Cuisine

ÉVIERS DE SYNTHÈSE

FRANKE



FRESNO

1 ÉVIER 1 CUVE [Réf. : 481915]

- Dim. : L 86 x l 46 x Ép 0.6 cm
- Matière : Fragrani+
- Profondeur de cuve : 19.5 cm / **829 €** / Également disponible : en blanc artic, café crème, oyster, platinum, stone ou noir mat



KUBUS 2.0

2 ÉVIER 1 CUVE [Réf. : 467643]

- Dim. : L 76 x l 46 x Ép 0.6 cm
- Matière : Fragrani+
- Profondeur de cuve : 20 cm / **669 €** / Également disponible : en blanc artic, café crème, oyster, platinum, stone ou noir mat



MARIS SOUS PLAN

3 CUVE SOUS PLAN ONYX [Réf. : 282344]

- Dim. : L 52 x l 43 x Ép 0.6 cm
- Matière : Fragrani+
- Profondeur de cuve : 25 cm / **529 €** / Également disponible : en blanc, café, platinum, noir mat
- en L 37 cm, L 72 cm et 2 cuves



Cuisine

ÉVIERS INOX

FRANKE



Set d'accessoires
inclus



BOX CENTER

1 ÉVIER BWX220-54-27

[Réf. : 660792]

- Dim. : L 86 x l 51 x Ép 0.1 cm
- Profondeur de cuve : 20.4 cm
- Aspect : inox lisse / 1879 € /



Trop-plein discret

MARIS INOX

2 ÉVIER MRX210-50 [Réf. : 661133]

- Dim. : L 50 x l 51 x Ép 0.1 cm • Profondeur de cuve : 18 cm • Aspect : inox lisse / 629 € /

Également disponible : mRX210-40 (L 40 cm) • mRX210-70 (L 70 cm)



Finition : Reflet d'or

BOX MASTER PEACE

3 CUVE INOX [Réf. : 199086]

- Dim. : L 50 x l 50 x Ép 0.1 cm • Profondeur de cuve : 25 cm
- Aspect : lisse / 1539 € /

Également disponible : en cuivre et anthracite



CUVE BOX

4 CUVE INOX SOUS PLAN [Réf. : 955652]

- Dim. : L 40 x l 45 x Ép 0.1 cm • Profondeur de cuve : 25 cm
- Aspect : lisse / 529 € /



ZOOM

1 ÉVIER 1 CUVE INOX 18/10

[Réf. : EEAM086A03]

- Dim. : L 86 x I 50 cm
- Profondeur de cuve : 16 cm
- Aspect : satiné / **220,25 €** /
Également disponible : en version toilée
- en L 79 cm 1 cuve et L 116 cm 2 cuves

+ Haute résistance à la corrosion

ZOOM

2 ÉVIER 2 CUVES INOX 18/10

[Réf. : EEBM116A06]

- Dim. : L 116 x I 50 cm
- Profondeur de cuve : 16 cm
- Aspect : satiné / **313,31 €** /
Également disponible : en L 79 cm 1 cuve et L 86 cm 1 cuve



+ Haute résistance à la corrosion

LINE

3 ÉVIER 1.5 CUVE INOX 18/10

[Réf. : EEGM098A00]

- Dim. : L 98 x I 50 cm
- Profondeur de cuve : 16 cm
- Aspect : satiné / **390,13 €** /
Également disponible : en version toilée
- en L 86 cm 1 cuve / L 98 cm 1 cuve / L 116 cm 2 cuves



Haute résistance à la corrosion

LINE

4 ÉVIER 1 CUVE INOX 18/10 [Réf. : EEAM086A02]

- Dim. : L 86 x I 50 cm
- Profondeur de cuve : 16 cm
- Aspect : satiné / **335,63 €** /
Également disponible : en version toilée
- en L 98 cm 1 cuve / L 98 cm 1.5 cuve / L 116 cm 2 cuves





BYBLOS

1 ÉVIER À ENCASTRER, 2 CUVES

[Réf. : 00658000063]

- Dim. : L 100 x I 53 x Ép 22 cm
- Matière : grès
- Profondeur de cuve : 20 cm

/ 724,57 € /

Également disponible : en blanc

• en L 116 x I 53 et L 90 x I 53 cm

VALLAURIS

2 ÉVIER À ENCASTRER, 1 CUVE

[Réf. : 00681000000]

- Dim. : L 92 x I 50,5 x Ép 20 cm
- Matière : grès
- Profondeur de cuve : 18 cm

/ 398,88 € /

Également disponible : en L 112 x I 50 cm



ROMANS

3 ÉVIER À POSER [Réf. : 00690000000]

- Dim. : L 60 x I 120 x Ép 19,5 cm
- Matière : grès
- Profondeur de cuve : 17,5 cm

/ 338,39 € /

Également disponible : en blanc

• en L 140 x I 60 cm

PUBLICA

4 TIMBRE D'OFFICE AVEC 2 CUVES

[Réf. : 350490000]

- Dim. : L 90 x I 56 x Ép 25 cm
- Matière : grès
- Profondeur de cuve : 23 cm

/ 1107,42 € /





3
Coloris

ARCHITECTURA 60

- 1** ÉVIER À ENCASTRER [Réf. : 33601201]
 • Dim. : L 100 x l 51 x Ép 3.5 cm • Matière : céramique
 • Profondeur de cuve : 22 cm
 / 555,73 € [dont 0,13 € d'éco-part] /
 Également disponible : en 3 coloris : Blanc, Fossil,
 Ebony et autres dimensions

13
Coloris

SUBWAY 50 SU

- 2** CUVE SOUS PLAN [Réf. : 332502R1]
 • Dim. : L 44 x l 44 x Ép 1.3 cm • Matière : céramique
 • Profondeur de cuve : 21.4 cm
 / 860,53 € [dont 0,13 € d'éco-part] /
 Également disponible : en divers coloris et dimensions



15
Coloris

TRADITION

- 3** ÉVIER À POSER [Réf. : 632391R1]
 • Dim. : L 63 x l 89.5 x Ép 22 cm • Matière : céramique
 • Profondeur de cuve : 42 cm
 / 2 038,93 € [dont 0,13 € d'éco-part] /
 Également disponible : en divers coloris
 et avec vidage [Réf. : 632392R1]

13
Coloris

SUBWAY STYLE 50

- 4** ÉVIER À ENCASTRER [Réf. : 335101R1]
 • Dim. : L 51 x l 90 x Ép 22 cm • Matière : céramique
 • Profondeur de cuve : 20 cm
 / 1 090,93 € [dont 0,13 € d'éco-part] /
 Également disponible : plusieurs coloris



*Kit complet
robinet 3 voies
GROHE® inclus*



AQA DRINK PURE URBAN

1 KIT DE FILTRATION SOUS-ÉVIER AVEC ROBINET

3 VOIES GROHE® INTÉGRÉ [Réf. : P0003907]

- Hauteur sous bec : 25.8 cm
- Longueur du bec : 22.3 cm
- Avec douchette / 594 € [dont 0,42 € d'éco-part]/

AQA DRINK PURE LOFT

2 KIT DE FILTRATION SOUS-ÉVIER
AVEC ROBINET 3 VOIES GROHE® INTÉGRÉ
[Réf. : P0003908]

- Hauteur sous bec : 29.5 cm
- Longueur du bec : 22.3 cm
- Avec douchette / 834 € [dont 0,42 € d'éco-part]/

- Une eau filtrée de qualité avec le plaisir du magnésium en plus
- Élimination des goûts, odeurs et substances indésirables

*Kit complet
robinet 3 voies
GROHE® inclus*



*Solution tout
inclus*



3

AQA PURA

3 FILTRE EAU DE BOISSON SOUS-ÉVIER

[Réf. : 125305842] / 165,60 € /

- Pour une redécouverte de l'eau du robinet (élimine goûts et odeurs)
- Solution compatible avec tous les robinets standards du marché



+ Une eau filtrée parfaitement débarrassée de toute impureté

1



+ d'infos

VITAL SEMI-PRO

1 MITIGEUR À DOUCHETTE DOUBLE JET

[Réf. : 865586]

- Hauteur sous bec : 26 cm
- Longueur du bec : 23.5 cm
- Avec douche / 1 129 € / Également disponible : en noir mat
- en version mitigeur à bec



Traitement PVD

EOS NEO

2 MITIGEUR PVD À BEC

[Réf. : 230543]

- Hauteur sous bec : 7.5 cm
- Longueur du bec : 4.7 cm
- Sans douche / 529 € / Également disponible : en cuivre, anthracite, inox • avec douche



2



+ Idéal pour une installation contre un mur

3



4

ATLAS NEO

3 MITIGEUR À DOUCHETTE MONOJET [Réf. : 552646]

- Hauteur sous bec : 27 cm • Longueur du bec : 22.5 cm
- Avec douche / 619 € / Également disponible : en version mitigeur à bec • tout inox

ICON

4 MITIGEUR DOUCHETTE NOIR MAT [Réf. : 886406]

- Hauteur sous bec : 8 cm • Longueur du bec : 5.8 cm
- Avec douche / 699 € /

Cuisine

ROBINETTERIE

GROHE



+ d'infos

Bec orientable



CONCETTO SEMI-PRO

1 MITIGEUR D'ÉVIER MONOCOMMANDE

[Réf. : 31491000] • Hauteur sous bec : 20 cm

• Longueur du bec : 23.5 cm • Sans douchette / 565,20 € /

Également disponible : en version acier mat (réf. 31491DC0)

Une eau plate, à fines bulles ou pétillante

GROHE BLUE HOME

2 MITIGEUR ÉVIER AVEC SYSTÈME DE FILTRATION DE L'EAU

[Réf. : 31454DC1] • Hauteur sous bec : 33.4 cm

• Longueur du bec : 22.1 cm • Sans douchette / 2 536,80 € /



Une eau filtrée directement au robinet

GROHE BLUE PURE

3 MITIGEUR ÉVIER AVEC FONCTION DE FILTRATION DE L'EAU

[Réf. : 30581000] • Hauteur sous bec : 28.2 cm

• Longueur du bec : 22.3 cm • Sans douchette / 486 € /



Esthétique et fonctionnel

K7

4 MITIGEUR MONOCOMMANDE ÉVIER

[Réf. : 31379000] • Hauteur sous bec : 15 cm

• Longueur du bec : 53.9 cm • Avec douchette / 962,40 € /

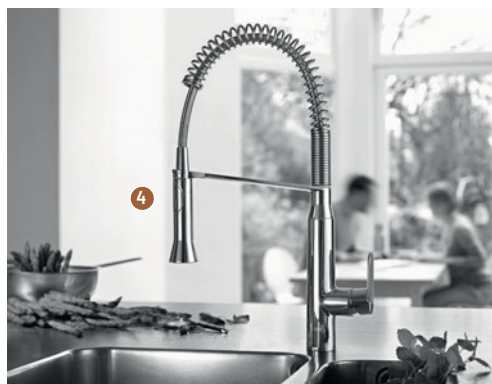



+ d'infos



ESSENCE SMARTCONTROL

1 MITIGEUR ÉVIER [Réf. : 31615000]

• Hauteur sous bec : 31.4 cm • Longueur du bec : 19.9 cm • Avec douchette / 662,40 € /



Protégé contre les retours d'eau

2

ESSENCE

2 MITIGEUR D'ÉVIER MONOCOMMANDE

[Réf. : 30270000] • Hauteur sous bec : 31.5 cm

• Longueur du bec : 20 cm • Avec douchette / 453,60 € /

Ouverture eau froide au centre



3

EUROSMART COSMOPOLITAN

3 MITIGEUR D'ÉVIER MONOCOMMANDE [Réf. : 30199000]

• Hauteur sous bec : 14.4 cm
• Longueur du bec : 22.1 cm
• Sans douchette / 168 € /



4

EUROSMART COSMOPOLITAN

4 MITIGEUR MONOCOMMANDE ÉVIER [Réf. : 32845002]

• Hauteur sous bec : 22.5 cm
• Longueur du bec : 35.4 cm
• Sans douchette / 219,60 € /



+ d'infos

EUROSMART



+ Monotrou sur plage

- 1 MITIGEUR D'ÉVIER MONOCOMMANDE** [Réf. : 32221003] • Hauteur sous bec : 14.6 cm
• Longueur du bec : 22.7 cm • Sans douchette / 147,60 € /

Ouverture eau froide au centre



- 2 MITIGEUR D'ÉVIER MONOCOMMANDE** [Réf. : 30355001] • Hauteur sous bec : 13.9 cm • Longueur du bec : 22.7 cm
• Avec douchette / 218,40 € /

GROHE BAUFLOW



3

Monotrou sur plage

- 3 MITIGEUR D'ÉVIER MONOCOMMANDE** [Réf. : 31688000]
• Hauteur sous bec : 13.2 cm • Longueur du bec : 22.2 cm
• Sans douchette / 108,65 € /



4

+ Monotrou sur plage

- 4 MITIGEUR D'ÉVIER MONOCOMMANDE** [Réf. : 31538001] • Hauteur sous bec : 20.7 cm
• Longueur du bec : 22.3 cm
• Sans douchette / 114,69 € /



+ Mousseur QuickClean anticalcaire



FOCUS M41 160

1 MITIGEUR DE CUISINE 1 JET C3 (2 VITESSES), FINITION CHROMÉE [Réf. : 31816000]

- Hauteur sous bec : 15,5 cm • Longueur du bec : 22 cm
- Sans douchette / **176,11 €** [dont 0,01 € d'éco-part] / Également disponible : en aspect Acier Inox
- version haute 240 avec douchette et 2 jets

Design minimaliste et tendance



ZESIS M33 150

2 MITIGEUR DE CUISINE 2 JETS, FINITION CHROMÉE

- [Réf. : 74800000]
- Hauteur sous bec : 14,6 cm • Longueur du bec : 23,5 cm
 - Avec douchette / **219,70 €** [dont 0,01 € d'éco-part] / Également disponible : en Noir Mat et Aspect Acier Inox



+ Design minimaliste et tendance



FOCUS M41 240

3 MITIGEUR DE CUISINE 2 JETS, FINITION CHROMÉE [Réf. : 31815000]

- Hauteur sous bec : 22,5 cm • Longueur du bec : 23,5 cm
- Avec douchette / **374,89 €** [dont 0,01 € d'éco-part] / Également disponible : en Noir Mat et Aspect Acier Inox



TALIS M54 210

4 MITIGEUR DE CUISINE 2 JETS, FINITION CHROMÉE [Réf. : 72800000]

- Hauteur sous bec : 21 cm • Longueur du bec : 23,6 cm
- Avec douchette / **462,04 €** [dont 0,01 € d'éco-part] / Également disponible : en Noir Mat et Aspect Acier Inox



+ Design moderne et élancé

CERALOOK



*Douchette
extractible
2 jets (pluie
et brume)*



1 MITIGEUR ÉVIER SEMI-PROFESSIONNEL
[Réf. : BC302AA]
• Hauteur sous bec : 20.2 cm
• Longueur du bec : 21.5 cm
• Avec douchette
/ 494,40 € /
Également disponible : en acier brossé (GN)



2 MITIGEUR ÉVIER BEC L, AVEC DOUCHETTE
[Réf. : BC178AA] • Hauteur sous bec : 32.2 cm
• Longueur du bec : 22.5 cm • Avec douchette
/ 342 € /
Également disponible : en acier brossé (GN)



GUSTO



3 MITIGEUR ÉVIER COL DE CYGNE, TUBE ROND [Réf. : BD408A5]
• Hauteur sous bec : 22 cm
• Longueur du bec : 26 cm • Sans douchette
/ 438 € /



4 MITIGEUR ÉVIER COL DE CYGNE, TUBE CARRÉ [Réf. : BD411GN]
• Hauteur sous bec : 30 cm • Longueur du bec : 23.3 cm
• Sans douchette
/ 438 € /
Également disponible : en 5 coloris



3 leviers
interchangeables :
noir, blanc, taupe



MALLECO

1 MITIGEUR ÉVIER AVEC DOUCHETTE EXTRACTIBLE [Réf. : E562-CP]

• Hauteur sous bec : 24.3 cm • Longueur du bec : 22.9 cm • Sans
douchette / 455,34 € /

Également disponible : en version inox brossé (revêtement garanti 25 ans)
• en version sans contact



Remise en place
parfaite de la douchette



SPIRALE

2 MITIGEUR ÉVIER [Réf. : E23310-CP]

• Hauteur sous bec : 50 cm • Longueur du bec : 23 cm
• Avec douchette / 374,04 € /



Bec tube orientable et
rabattable pour installation
devant une fenêtre

NATEO

3 MITIGEUR ÉVIER [Réf. : E76250-CP] • Hauteur sous bec : 19 cm

• Longueur du bec : 20.5 cm • Sans douchette / 401,82 € /



LIVE

- ① MITIGEUR ÉVIER, CHROME [Réf. : LV00117 / 2CR]
 • Hauteur sous bec : 27.7 cm • Longueur du bec : 22 cm
 • Avec douchette / 396 € /



MOVE

- ② MITIGEUR ÉVIER, CHROME [Réf. : MV92300 / 50CR]
 • Hauteur sous bec : 20.6 cm • Longueur du bec : 18.3 cm
 • Avec douchette / 608 € /



YPSILON

- ③ MITIGEUR ÉVIER, CHROME [Réf. : MP120300CR]
 • Hauteur sous bec : 20 cm
 • Longueur du bec : 19 cm • Avec douchette / 460 € /



HERON

- ④ MITIGEUR ÉVIER, CHROME+ BLACK MAT [Réf. : HR125300CB] • Hauteur sous bec : 23.2 cm
 • Longueur du bec : 22.3 cm • Avec douchette / 575 € /

PRESTO CHEF



Adapté pour les
petits espaces :
gain de place



1



Modèle spécial
bar - Intégration
esthétique sans
dépasser du comptoir



2



Produit résistant
à un usage intensif



3



Produit résistant
à un usage intensif



4

1 MINI-COLONNE MÉLANGEUR SUR PLAGES [Réf. : 70830] • Hauteur sous bec : 22.5 cm • Longueur du bec : 25 cm
• Avec douchette / **687,97 € /**

2 MITIGEUR MONOCOMMANDE SUR PLAGES AVEC BEC PAR-DESSUS [Réf. : 70832] • Hauteur sous bec : 14.6 cm
• Longueur du bec : 25 cm • Sans douchette / **330,23 € /**

3 MÉLANGEUR [Réf. : 70808] • Hauteur sous bec : 29.6 cm • Longueur du bec : 25 cm
• Sans douchette / **343,98 € /**

4 MÉLANGEUR [Réf. : 70802] • Hauteur sous bec : 25.1 cm • Longueur du bec : 25 cm
• Sans douchette / **316,48 € /**



Gamme
labellisée
PEFC

CUISINETTE ONTARIO ONELIA

1 CUISINETTE COMPOSÉE D'UN MEUBLE BAS, D'UN ÉVIER EN RÉSINE, D'UN DOMINO VITROCÉRAMIQUE ET D'UN RÉFRIGÉRATEUR

[Réf. : CPRD140R03]

- Matière : bois mélaminé 16 mm et évier cuisinette en résine de synthèse SMC • Composition meuble bas : 2 portes
- Dim. meuble bas : L 80 x l 60 x h 86 x Ep 1.6 cm / **1 959,66 € [dont 18,36 € d'éco-part]** /

Également disponible : avec meuble en argile, évier en résine noir pailleté • évier 1 cuve L 120 cm, meuble en L 60 cm



Égouttoir
au design
contemporain,
bonde Ø90 mm

2

Formats



CUISINETTE ISEO ONELIA

2 CUISINETTE COMPOSÉE D'UN MEUBLE BAS ET HAUT, D'UN MICRO-ONDES ET D'UN ÉVIER À POSER ISEO 120 CM [Réf. : EPAI120A00]

- Matière : bois mélaminé 16 mm, poignées ZAMAK • Composition meuble bas : meuble bas de 60 cm 1 porte + 1 meuble de 60 cm 2 tiroirs • Dim. meuble bas : L 120 x l 60 x h 85 x Ep 1.6 cm • Composition meuble haut : meuble niche-four 60 cm 1 abattant, meuble 60 cm 1 porte • Dim. meuble haut : L 120 x l 35 x h 60 x Ep 1.6 cm / **1 550,78 € [dont 11,19 € d'éco-part]** /

Également disponible : en version chêne S • avec évier 1 cuve 140 cm, meuble en 80 et 60 cm



TRAITEMENT DE L'EAU





**ADOUCISSEURS
FILTRATION ET CONSOMMABLES
CONSOMMABLES DE PISCINE**

**P.444
P.446
P.447**



EN PRATIQUE

Le traitement de l'eau

De l'eau domestique au maintien de la qualité de celle de la piscine, divers dispositifs et traitements agissent, selon leur fonction sur la dureté, le goût, les bactéries...



Bon à savoir

La dureté de l'eau est mesurée par le TH ou titre hydrométrique, exprimé en °f (degré français). Plus le TH est élevé, plus l'eau est dure.



01. LES 3 BONNES RAISONS DE TRAITER LE CALCAIRE

• Votre confort

- Les appareils dotés d'une résistance électrique (chauffe-eau, lave-linge, machine à café...) durent plus longtemps.
- Les canalisations d'eau chaude sont préservées.
- La salle de bains et la cuisine sont toujours étincelantes.

• Votre bien-être

- La peau est plus douce.
- Le linge garde sa souplesse et son toucher moelleux.

• Votre porte-monnaie

- Moins de calcaire, c'est moins de produits ménagers, leur efficacité étant préservée.
- Les appareils ménagers durent plus longtemps et nécessitent moins d'entretien.

LES ADOUCISSEURS, COMMENT ÇA MARCHE ?

- L'eau pénètre dans l'adoucisseur.
- Le calcaire (calcium et magnésium) adhère aux particules de résine.
- Le réservoir renvoie de l'eau douce dans votre habitation.

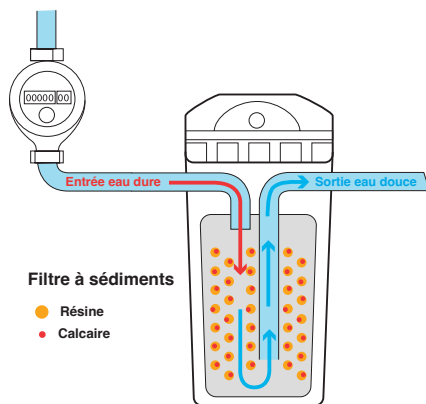

02. LES SOLUTIONS POUR UNE EAU SANS GOÛT NI ODEUR

- **Le filtre sous évier à cartouche de charbon actif** : supprime goûts et odeurs désagréables (chlore).
- **Le filtre à tamis** : retient les impuretés solides.
- **L'osmoseur** : assure une épuration de l'eau (nitrates, pesticides, bactéries...), y compris les minéraux.



03. LES TECHNIQUES POUR NEUTRALISER LE CALCAIRE

ANTITARTRE PHYSIQUE



Ne modifie pas la nature de l'eau mais celle du tartre à l'aide d'impulsions électriques, pour l'empêcher de s'agglomérer.

ANTITARTRE CHIMIQUE

Indiqué lorsque l'eau est moyennement dure, délivre du phosphate qui empêche la formation du calcaire, nécessite l'achat de consommables (phosphates).



ADOUUCISSEUR

éprouvé et efficace, nécessitant un suivi technique régulier et des consommables (sel).





1



PERLA SPHÈRE

1 ADOUCISSEUR D'EAU PERFORMANT ET ÉCONOMIQUE
[Réf. : 125300726]

- Dim. : 1 40 x h 118 x p 51 cm
- Compatibilité : jusqu'à 10 personnes, en maison ou appartement
- Capacité : 20 L / 2 922 € [dont 2,08 € d'éco-part]/



Origine France
garantie

AQA PERLA COMPACT

2 ADOUCISSEUR D'EAU COMPACT ET PERFORMANT
[Réf. : PERLAC0017]

- Dim. : 1 35.8 x h 60 x p 48 cm
- Compatibilité : jusqu'à 4 personnes, en maison ou appartement
- Capacité : 5.4 L / 2 730 € [dont 2,08 € d'éco-part]/



Ultra-compact :
seulement 60 cm
de hauteur



2



3



BEST WATER BOX

3 LE TRAITEMENT DE L'EAU 3-EN-1 POUR
UN CONFORT DANS TOUTE LA MAISON
[Réf. : 125505461]

- Dim. : 1 38.5 x h 111 x p 43 cm
- Compatibilité : jusqu'à 6 personnes, en maison ou appartement
- Capacité : 20 L / 2 454 € /



+ d'infos



1

*Puissance,
haute technologie,
Économies*

DIAMANT 3 FAMILY

1 ADOUCISSEUR VOLUMÉTRIQUE ET ÉLECTRONIQUE [Réf. : 4205050833-20]

• Dim. : 1 40 x h 115 x p 52 cm

• Compatibilité : 6 personnes

• Capacité : 18 L

/ 2 432,89 € [dont 2,08 € d'éco-part]/

Également disponible : 30 L

(DIAMANT 3 MAXI 4205050833-30L)

2

*Fiabilité, simplicité,
sécurité, économies*

EL'O FAMILY

2 ADOUCISSEUR VOLUMÉTRIQUE ET ÉLECTRONIQUE [Réf. : 4205133965ELO]

• Dim. : 1 30 x h 120 x p 50 cm • Compatibilité : 6 personnes • Capacité : 18 L

/ 1 027,20 € [dont 2,08 € d'éco-part]/

Également disponible : 30 L (EL'O MAXI ref: 4205133965ELOMAXI)

CRIST'O

3 ADOUCISSEUR VOLUMÉTRIQUE ET ÉLECTRONIQUE [Réf. : 4205167960-CRISTOFA]

• Dim. : 1 40 x h 115 x p 52 cm • Compatibilité : 6 • Capacité : 18 L

/ 1 790,40 € [dont 2,08 € d'éco-part]/

Également disponible : 30 L (4205167960 / CRISTOMA)



3

4

*Débit élevé
et faible
encombrement*

PROFIL'EAU 14L

4 ADOUCISSEUR VOLUMÉTRIQUE ET ÉLECTRONIQUE

[Réf. : 4205167947 / LA14F6BP]

• Dim. : 1 29 x h 57 x p 44 cm

• Compatibilité : 5 • Capacité : 14 L

/ 1 940,40 € [dont 2,08 € d'éco-part]/

Également disponible : 9 L

(4205167947 / LA9F6BP)



Station 5-en-1 : sécurisation complète du réseau

1

FILTRE NEW E1 3/4

1 STATION DE FILTRATION ET DE PROTECTION

[Réf. : P0003995]
• Dim. : l 19.7 x h 56.9 cm
/ 474 € [dont 0,42 € d'éco-part] /
Également disponible : E1"

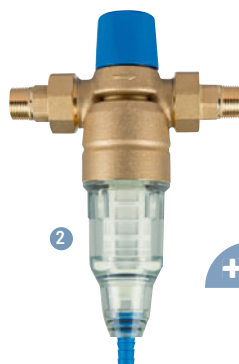

2



Tamis filtrant lavable

FILTRE EUROPA RS 3/4

2 FILTRE ANTI-IMPURETÉS À TAMIS LAVABLE

[Réf. : P0003201]
• Dim. : l 10 x h 27.8 cm / 222 € /
Également disponible : filtre Europa RS 1



Protège efficacement contre l'entartrage

3

AQA NANO

3 ANTITARTRE PHYSIQUE : ALTERNATIVE À L'ADOUCCISSEUR

[Réf. : P0005900]
• Dim. : l 30 x h 71 x p 23.4 cm
/ 1194 € [dont 0,42 € d'éco-part] /



4

FILTRE B.SECURE

4 FILTRE ANTI-IMPURETÉS AVEC TRAITEMENT BACTÉRIOSTATIQUE

[Réf. : 125550145]
• Dim. : l 12.2 x h 33 x p 11 cm / 42 € /



5



Entretien simplifié

STATION B.CARBON

5 STATION ANTI-GOÛTS ET ODEURS

[Réf. : 125550144]
• Dim. : l 12.2 x h 33 x p 11 cm / 66 € /



6



Suivi des économies d'eau sur l'application mobile



RÉDUCTEUR DE PRESSION D1

6 RÉDUCTEUR DE PRESSION ÉQUIPÉ D'UN TAMIS FILTRANT INTÉGRÉ

[Réf. : 125300278]
• Dim. : l 9 x h 14.7 cm / 150 € /
Également disponible : 1"

Traitement de l'eau

CONSOMMABLES DE PISCINE

BAYROL
your pool & spa water expert



+ Effet longue durée



SUPERFLOCK PLUS 1 KG

1 FLOCULANT [Réf. : 2295292]
/ 36,90 € /



ALCA-PLUS® 5 KG

2 GRANULÉS PURS REHAUSSEURS DE TAC
[Réf. : 2294524] / 36,90 € /



NOPHOS

3 ÉLIMINATEUR DE PHOSPHATES
[Réf. : 2197002] / 34,30 € /



SPATIME CLARIFIANT 1 L

4 CLARIFIANT D'EAU [Réf. : 2295300] / 17,45 € /

*Ideale pour
nettoyer le fond
de la piscine*



BROSSE DE FOND 50 CM

5 BROSSE DE FOND [Réf. : 411024] / 24,50 € /



CALCINEX® 3 L

6 SÉQUESTRANT CALCAIRE ET MÉTAUX
[Réf. : 2218143] / 50,65 € /

INDEX

ACOVA

● RADIATEURS

Radiateurs sèche-serviettes	
ATOLL SPA	390
CALA TWIST + AIR	390
FASSANE SPA ASYMÉTRIQUE	391
KAZEANE	391
VERSUS	392
KARENA SPA	392

AMBIANCE BAIN

● MEUBLES ET VASQUES

Meubles	
AVISO	72
KETTY DUO	73
AKIDO	74
PANAME	75

● DOUCHE

Receveurs	
VANGO SABLÉ	148

AQUARINE

● MEUBLES ET VASQUES

Meubles	
ARCHITECT	76
PRÉFIXE PLUS	77
TEMPO II	77
ALLURE	78
PANDOR	79

Armoires de toilette et miroirs	
XENA	137
MELODIA	137
MELODI	138
LEKNA	138
BOREAL	138
LUNAS	138

● DOUCHE

Receveurs	
VOLANO	149
KONTACT	149

● BAIN ET BIEN-ÊTRE

Baignoires	
CANDELA	220
ARCADA	220
AGATA	221
MYVA	221
AISANCE	222
VENTO CONFORT	222
MAESTRO	223
ATOLIA	224
KAMBIA	225

Balnéothérapie	
BAIGNOIRE MAESTRO ET SYSTÈME SPANÉO	246
BAIGNOIRE VENTO CONFORT ET SYSTÈME GOLD+	247
BAIGNOIRE YMEA ET SYSTÈME PRÉFÉRENCE	247

● ESPACE TOILETTES

Lave-mains	
CAMDEM PACK	361
RAVEN	361
VIGO	361
ANGO	361

AQUATOP

● CUISINE

Éviers de synthèse	
WEMBLEY	422
MONO	422
TREWISE	422
BERLIN	422

ATELIER DU BAIN

● DOUCHE

Portes et parois	
MULTI	181
BLACK YOKI	181
CLAUSTRA	181

● BAIN ET BIEN-ÊTRE

Pare-bains	
AYA	242
LOFT	242

ATLANTIC SFDT

● RADIATEURS

Radiateurs décoratifs	
IRISIUM	382
DIVALI	383
VERALI	383
ONIRIS	384
GALAPAGOS	384
AGILIA	385
NIRVANA NEO	385
SOKIO	386
ACCESSIO	386

Radiateurs sèche-serviettes	
SENSIUM	393
SERENIS PREMIUM	394
SERENIS	394
ADELIS	395
ADELIS ETROIT	395
DORIS	396
KÉA	396

AXOR

● ROBINETTERIE

Mitigeurs et mélangeurs	
AXOR ONE SELECT	260
AXOR STARCK	260
AXOR CITTERIO E	260
AXOR CITTERIO	260
AXOR MONTREUX	260
AXOR MYEDITION	260

BAYROL

● TRAITEMENT DE L'EAU

Consommables de piscine	
SUPERFLOCK PLUS 1 KG	447
ALCA-PLUS® 5 KG	447
NOPHOS	447
SPATIME CLARIFIANT 1 L	447
BROSSE DE FOND 50 CM	447
CALCINEX® 3 L	447

BURGBAD FRANCE

● MEUBLES ET VASQUES

Meubles	
LAVO 2.0	80
FREE	81
EOIO SMART	82
FUMO	83
LIN20	84
MAX	84

BURLINGTON

● COLLECTIONS

Collections	
BURLINGTON	36

BWT FRANCE

● CUISINE

Robinetterie	
AQA DRINK PURE URBAN	429
AQA DRINK PURE LOFT	429

INDEX

AQA PURA.....429

● TRAITEMENT DE L'EAU

Adoucisseurs

PERLA SPHERE.....444
AQA PERLA COMPACT.....444
BEST WATER BOX.....444

Filtration et consommables

FILTRE NEW E1 3/4.....446
FILTRE EUROPA RS 3/4.....446
AQA NANO.....446
FILTRE B.SECURE.....446
STATION B.CARBON.....446
RÉDUCTEUR DE PRESSION D1.....446

CR2J

● TRAITEMENT DE L'EAU

Adoucisseurs

EL'O FAMILY.....445
CRIST'O.....445
DIAMANT 3 FAMILY.....445
PROFIL'EAU 14L.....445

CRISTINA

● ROBINETTERIE

Mitigeurs et mélangeurs

EAST SIDE.....261
FRACTAL.....261
CROSS ROAD.....262
TABULA.....262
FOIL.....263
PROFILO.....263
OMEGA.....264

Kits de douche

THETA CONFORT.....297
THETA BLACKMAT.....297
THERMO UP.....297

Robinetterie encastrée

PACK THERMO TWIST.....317
PACK THERMO TWIST.....317
PACK CLASSIQUE TRIVERDE.....318
PACK OMEGA.....318

DECOTEC

● MEUBLES ET VASQUES

Meubles

WOODY.....85
BENTO.....86
BEL AMI.....86
ILLUSION.....87
JOLIE MÔME.....87

Armoires de toilette et miroirs

DIVIN +.....139
DIVINE.....139
BELLA.....139
LES INSÉPARABLES.....139

● ESPACE TOILETTES

Lave-mains

CÔNE.....362
ESQUISSE ATELIER L80.....362
LULU.....362
ULYSSE.....362

DELABIE

● MEUBLES ET VASQUES

Vasques, lavabos et bidets

ALGUI.....126
QUADRA.....126
AQUEDUO.....126
UNITO.....126

● DOUCHE

Vidages et siphons

SIPHON DE SOL À HAUTEUR RÉGLABLE.....170

SIPHON DE SOL À HAUTEUR RÉGLABLE.....170

● ROBINETTERIE

Mitigeurs et mélangeurs

MITIGEURS MÉCANIQUES.....265

Thermostatiques

SECURITHERM.....291

Robinetterie électronique

TEMPOMATIC MIX 4.....330
TEMPOMATIC 5.....330
BINOPTIC MIX.....330
BLACK BINOPTIC MIX.....330

● ACCESSOIRES

Accessoires confort et accessibilité

BE-LINE®.....413

DELPHA

● MEUBLES ET VASQUES

Meubles

UNIQUE - ARCHI.....88
UNIQUE - ARCHI.....88
DELPHY - GRAPHIC.....89
DELPHY - GRAPHIC EXTRA.....89
URBAN PRO.....90
URBAN PRO.....90
UNIQUE - ONLY.....91
UNIQUE - ONLY.....91
UNIQUE - NATUREL.....92
UNIQUE - UNION.....92
UNIQUE - INTENSE.....93
UNIQUE - VELOURS.....93
UNIQUE - PURE.....94
UNIQUE - PURE.....94
DELPHY - INTUITIVE.....95
DELPHY - INTUITIVE.....95
DELPHY - ÉVOLUTION.....96
DELPHY - ÉVOLUTION.....96
DELPHY - OPTIMISE.....97
DELPHY - OPTIMISE.....97
DELPHY - INSPIRATION.....98
DELPHY - INSPIRATION.....98

DURAVIT

● COLLECTIONS

Collections

ME BY STARCK / L-CUBE.....38
XVIU.....40
CAPE COD.....42
XSQUARE.....44
HAPPY D2 PLUS.....46
ZENCHA.....48

● MEUBLES ET VASQUES

Meubles

BRIOSO.....99
DURASQUARE.....99
L-CUBE.....100
L-CUBE.....100
HAPPY D2 PLUS C-SHAPED.....101
HAPPY D2 PLUS C-BONDED.....101

Vasques, lavabos et bidets

CAPE COD.....127
ME BY STARCK.....127
LUV.....127
DURASQUARE.....127

Armoires de toilette et miroirs

LM MIROIR.....140
LUV.....140
XSQUARE.....140
STARCK.....140
L-CUBE.....141
ARMOIRE LM.....141
HAPPY D2 PLUS.....141
D-NEO.....141

INDEX

● DOUCHE

Receveurs	
STONETTO	150
SUSTANO	150
STARCK SLIMLINE	151
TEMPANO	151

● BAIN ET BIEN-ÊTRE

Baignoires	
CAPE COD	226
LUV	226
SHOWER AND BATH	227
DURAVIT NO.1	227
HAPPY D2 PLUS	228
STARCK	228

● ESPACE TOILETTES

WC à poser / WC suspendus	
STARCK 3	338
ME BY STARCK	338
D-NEO	338
DURASTYLE	339
1930	339
DURAVIT NO.1	339
SOLEIL BY STARCK	339

Lave-mains	
ME BY STARCK	363
ME + L-CUBE	363
LUV	363
VERO AIR + XSQUARE	363

FINIMETAL

● RADIATEURS

Radiateurs décoratifs	
CHORUS V	387
TÉOLYS TWIN	387

Radiateurs sèche-serviettes	
HATHA	397
ELLIPSE	397

FRANKE

● CUISINE

Éviers de synthèse	
FRAMES	423
ANTEA	423
MARIS	423
FRESNO	424
KUBUS 2.0	424
MARIS SOUS PLAN	424

Éviers inox	
BOX CENTER	425
MARIS INOX	425
CUVE BOX	425
BOX MASTER PEACE	425

Robinetterie	
VITAL SEMI-PRO	430
ATLAS NEO	430
EOS NEO	430
ICON	430

GEBERIT

● COLLECTIONS

Collections	
GEBERIT ONE	50
ACANTO	52
ICON	54
RENOVA PLAN	56

● MEUBLES ET VASQUES

Meubles	
ICON	102
VARIFORM	103
RENOVA PLAN	104
SMYLE	105
ONE	106

Vasques, lavabos et bidets	
ONE	128
XENO ²	128
ICON	128
SMYLE	129
RENOVA PLAN	129
RENOVA COMPACT	129
VARIFORM	130

● DOUCHE

Receveurs	
MELUA	152
OLONA	152
RENOVA	153
SESTRA	154

Receveurs à carreler	
DUOFIX	167
DUOFIX	167
CLEANLINE 50	167

● BAIN ET BIEN-ÊTRE

Baignoires	
RENOVA PLAN	229
TAWA	229

● ESPACE TOILETTES

WC à poser / WC suspendus	
ICON SQUARE	340
ICON	340
RENOVA COMPACT MULTI	340
SMYLE	340
ONE	341
ONE	341
ICON	341
LINEO	342
ACANTO	342
SMYLE SQUARE	342
RENOVA PLAN	342
HABILLAGE LINEO	342
MONOLITH PLUS	343
RENOVA	344

Bâti-supports, habillages et plaques	
DUOFIX SIGMA	355
DUOFIX SIGMA	355
DUOFIX OMEGA	355
SIGMA20	356
SIGMA21	356
SIGMA50	356
SIGMA80	356

WC lavants	
AQUACLEAN MAÏRA COMFORT	359
AQUACLEAN SELA	359
AQUACLEAN TUMA COMFORT	359
AQUACLEAN TUMA COMFORT	359

Lave-mains	
SMYLE	364
RENOVA COMPACT	364
XENO ²	364
ICON LIGHT	364

● CUISINE

Éviers céramique	
BYBLOS	427
VALLAURIS	427
ROMANS	427
PUBLICA	427

GEDY

● ACCESSOIRES

Accessoires de salle de bains à fixer et à poser	
POSEIDON	408
BAMBOOM	408

GRANDSIRE

● ESPACE TOILETTES

Kits douchette WC	
KIT RENOSLIM	371

INDEX

KIT RENOLUXE	371
KIT MURAL	371
KIT SÉCURISÉ	371
KIT SÉCURISÉ NOIR MAT	371

GROHE

● ROBINETTERIE

Mitigeurs et mélangeurs	
ATRIO	266
ALLURE	266
ESSENCE	267
LINEARE	268
PLUS	268
EURODISC COSMOPOLITAN	269
EUROCUBE	269
CONCETTO	270
EUROSTYLE COSMOPOLITAN	270
EUROSTYLE SOLID	271
EUROSMART COSMOPOLITAN	271
EUROSMART	272

Thermostatiques

GROHTHERM SMARTCONTROL	292
GROHTHERM 2000	292
GROHTHERM 800 COSMOPOLITAN	292
GROHTHERM 1000	292
GROHTHERM 1000 PERFORMANCE	292
GROHTHERM 800	292

Kits de douche

RAINSHOWER SMARTACTIVE 130	298
RAINSHOWER SMARTACTIVE 130 CUBE	298
EUPHORIA 110	298
TEMPESTA 100	298

Colonnes de douche

EUPHORIA SYSTEM 310	305
TEMPESTA COSMOPOLITAN SYSTEM 210	305
EUPHORIA SMARTCONTROL SYSTEM 310	306
EUPHORIA SYSTEM 260	307
TEMPESTA COSMOPOLITAN SYSTEM 250	307

Robinetterie encastrée

GROHTHERM SMARTCONTROL	319
GROHTHERM	319

Robinetterie électronique

ESSENCE E	331
BAU COSMO E	331
EUROSMART COSMOPOLITAN E	331
EUROSMART	331

● ESPACE TOILETTES

WC à poser / WC suspendus

BAU CERAMIC	345
BAU CERAMIC	345
BAUEDGE CERAMIC	345
EURO CERAMIC	345

Bâti-supports, habillages et plaques

RAPID SL	357
SKATE COSMOPOLITAN	357
SKATE COSMOPOLITAN S	357
RAPID SLX	357

WC lavants

DOUCHETTE INTIME	360
SENSIA ARENA	360
BAU CERAMIC	360
RAINSHOWER AQUA	360

● CUISINE

Robinetterie

CONCETTO SEMI-PRO	431
GROHE BLUE HOME	431
GROHE BLUE PURE	431
K7	431
ESSENCE	432
EUROSMART COSMOPOLITAN	432
ESSENCE SMARTCONTROL	432
EUROSMART COSMOPOLITAN	432
EUROSMART	433
GROHE BAUFLOW	433

HANSGROHE

● DOUCHE

Vidages et siphons

RAINDRAIN FLEX	171
RAINDRAIN MATCH	171
RAINDRAIN ROCK	171

● ROBINETTERIE

Mitigeurs et mélangeurs

VERNIS BLEND 100 COOLSTART	273
LOGIS FINE 110 COOLSTART	273
VERNIS SHAPE 100 COOLSTART	273
REBRIS S 110 COOLSTART	273
FOCUS 100 CH3 COOLSTART	273
METRIS 110	273
VIVENIS 110	274
VIVENIS 210 BEC HAUT	274
FINORIS 110 COOLSTART, BONDE PUSH-OPEN	274
FINORIS 230 AVEC DOUCHETTE EXTRACTIBLE 2 JETS	274
TALIS E 110 CH3 COOLSTART	274
METROPOL 110, BONDE PUSH-OPEN	274
VERNIS BLEND 100 COOLSTART	275
VERNIS SHAPE 100 COOLSTART	275
REBRIS S 110 COOLSTART	275
VIVENIS 110	275
FINORIS 110 COOLSTART BONDE PUSH-OPEN	275
TALIS E 110 CH3 COOLSTART	275

Thermostatiques

ECOSTAT 1001 CL	293
ECOSTAT 1001 CL	293
ECOSTAT COMFORT	293
ECOSTAT COMFORT	293
SHOWERTABLET SELECT 400	293
SHOWERTABLET SELECT 400	293

Kits de douche

CROMETTA VARIO UNICA CROMA 65 CM	299
PULSIFY SELECT S 105 RELAXATION	299
PULSIFY SELECT S 105 RELAXATION	299
RAINDANCE SELECT S 120 POWDERRAIN UNICA'S PURO 65	299

Colonnes de douche

VERNIS BLEND 240	308
VERNIS SHAPE 240	308
RAINDANCE SELECT 240 POWDERRAIN	308
CROMETTA S 240	309
CROMETTA E 240	309
TOP 280	309
PULSIFY S 260, 1 JET	310
PULSIFY S, 2 JETS	310
PULSIFY S, 2 JETS	310

Robinetterie encastrée

CROMETTA E 240 / ECOSTAT SQUARE	320
PULSIFY 260 ECOSMART / SHOWERSELECT	320
RAINDANCE E 300 / SHOWERSELECT E	321
RAINDANCE AIR 400 / SHOWERSELECT PORTER E	321

● ACCESSOIRES

Accessoires de salle de bains à fixer et à poser

ADDSTORIS	409
ADDSTORIS	409
ADDSTORIS	409
ADDSTORIS	409
ADDSTORIS	409
ADDSTORIS	409
ADDSTORIS	409
XTRASTORIS ORIGINAL	409

● CUISINE

Robinetterie

FOCUS M41 160	434
ZESIS M33 150	434
FOCUS M41 240	434
TALIS M54 210	434

INDEX

HORUS

● ROBINETTERIE

Mitigeurs et mélangeurs	
JULIA	276
ASCOTT	276
ZÉPHYR	276
NOUVELLE VAGUE	277
MINOE	277
NAJA	277
EQUINOX 316	278
ECHO	278

IDEAL STANDARD

● COLLECTIONS

Collections	
ATELIER COLLECTIONS	58

● MEUBLES ET VASQUES

Meubles	
CONCA	107
CONCA	108
I.LIFE S	109
I.LIFE B	110
I.LIFE A	111

Vasques, lavabos et bidets	
CONCA	131
IPALYSS	131
EXTRA	131
STRADA II	131

Armoires de toilette et miroirs	
CONCA	142
CONCA	142
MIROIR LUMINEUX RECTANGULAIRE	142
MIROIR TUBE FLUORESCENT	142

● DOUCHE

Receveurs	
ULTRAFLAT S	155
ULTRAFLAT S I.LIFE	155

● BAIN ET BIEN-ÊTRE

Baignoires	
AROUND	230
LINDA X	230
DEA	231
I.LIFE	231

● ROBINETTERIE

Mitigeurs et mélangeurs	
CONCA	279
JOY	279
CONNECT AIR	280
EXTRA	280
JOY NEO	281
CERAPLAN	281

Thermostatiques	
CERATHERM T125	294
CERATHERM T100	294
CERATHERM 50	294
CERATHERM T25	294

Kits de douche	
IDEALRAIN EVOJET	300
IDEALRAIN EVO	300

Colonnes de douche	
CERATHERM S200	311
CERATHERM T50 FLEX	311
CERATHERM T25	311

Robinetterie encastée	
CERATHERM C100	322
CERATHERM T100	323

● ESPACE TOILETTES

WC à poser / WC suspendus	
BLEND	346
CONNECT AIR	347
I.LIFE B	347

TESI	348
I.LIFE S	348

Lave-mains	
CONCA	365
EXTRA	365
STRADA II	365
I.LIFE S	365

● ACCESSOIRES

Accessoires de salle de bains à fixer et à poser	
CONCA	410

● CUISINE

Robinetterie	
CERALOOK	435
GUSTO	435

INDA

● MEUBLES ET VASQUES

Armoires de toilette et miroirs	
DUE+ EVO TOTAL BLACK MAT	143
PORTOLE	143
PIRANO+	143
SALVORE+	143

● ACCESSOIRES

Accessoires de salle de bains à fixer et à poser	
MY LOVE / MY ART	411
INDISSIMA CHROMÉE	411
CLAIRE	411
LEA COLOR	411
GEALUNA COLOR	411
MY MIRROR	411
PANIER	411
MY SECRET	411

Accessoires confort et accessibilité	
COMFORT	414
BARRE D'APPUI NOIRE	414
BARRE D'APPUI POUR DOUCHE	414
SIÈGE RELEVABLE POUR DOUCHE	414

INSTINCT

● MEUBLES ET VASQUES

Meubles	
CITY LIGHT	112
CITY CLASS	112

IRSAP

● RADIATEURS

Radiateurs décoratifs	
PIANO	388
RELAX	388

Radiateurs sèche-serviettes	
SOUL	398
JAZZ	398
KALIMBA	399
FUNKY	399
TESI	400
GET UP	400

JACOB DELAFON

● COLLECTIONS

Collections	
ODÉON RIVE GAUCHE	60
CLÉO 1889	62

● MEUBLES ET VASQUES

Meubles	
VIVIENNE	113
PARALLEL	114
TERRACE	114
ODÉON RIVE GAUCHE	115
CLÉO 1889	115

Vasques, lavabos et bidets	
ODÉON RIVE GAUCHE	132

INDEX

VIVIENNE	132
CARILLON	132
VOX	133
DELTA PURE	133
DELTA PURE	133
NOUVELLE VAGUE	133

● DOUCHE

Receveurs	
SINGULIER	156
AEROBLOC	156
KYREO	157
FLIGHT	157
Panneaux d'habillage	
PANOLUX	176

● BAIN ET BIEN-ÊTRE

Baignoires	
ODEON RIVE GAUCHE	232
EVOK	232
NÉO	233
RÈVE	233
Pare-bains	
NEO	243
STRUKTURA	243
Balnéothérapie	
BALNEO EXCELLENCE	248

● ROBINETTERIE

Mitigeurs et mélangeurs	
CLEO 1889	282
COMPOSED	283
TOOBI	283
ODEON RIVE GAUCHE	283
ODEON RIVE GAUCHE	283
GRANDS BOULEVARDS	284
Thermostatiques	
METRO	295
COMPOSED	296
TOOBI	296
Colonnes de douche	
CLEO 1889	312
MÉTRO	312
OBLO	313
OBLO DESIGN	313
STRAYT	313
Robinetterie encastrée	
MÉTRO	324

● ESPACE TOILETTES

WC à poser / WC suspendus	
VOX	349
STRUKTURA COMPACT	349
ODEON UP	349
CLÉO 1889	349
ODEON RIVE GAUCHE	350
STRUKTURA	350
MODERN LIFE	350
CLÉO 1889	350
Lave-mains	
TERRACE	366
NOUVELLE VAGUE	366
ODEON RIVE GAUCHE	366
ODEON RIVE GAUCHE	366

● CUISINE

Robinetterie	
MALLECO	436
SPIRALE	436
NATEO	436

KEUCO

● ACCESSOIRES

Accessoires de salle de bains à fixer et à poser	
ÉDITION 11	412
ÉLÉGANCE	412
ÉDITION 90	412

UNIVERSEL	412
ILOOK_MOVE	412
REVA	412
REVA	412
PLAN	412

KINEDO

● DOUCHE

Receveurs	
KINELINE	158
KINEROCK EVO	159
KINEMOON	159
KINESURF DÉCOUPABLE	160
KINESURF	160
Panneaux d'habillage	
KINEWALL DESIGN	177
Portes et parois	
SMART DESIGN SOLO FACTORY	182
SMART DESIGN SOLO	182
SUPRA SOLO	182
EKINOX	183
SMART DESIGN SANS SEUIL	184
SMART DESIGN EXTENSIBLE	185
SMART EXPRESS	186
KINESTYLE SOLO	187
EKINOX DUO	187
EKINOX SOLO	187
Cabines intégrales et hydromassantes	
EDEN	209
KINEPRIME GLASS	209
Cabines en remplacement de baignoire	
KINEMAGIC SÉRÉNITÉ+	213
KINEMAGIC SÉRÉNITÉ	213

● BAIN ET BIEN-ÊTRE

Baignoires	
DUO	234
Pare-bains	
SMART DESIGN LYRA	244
SMART DESIGN ORION	244
Balnéothérapie	
BOSSANOVA SILENCE & AIR	249
OTEA STAR MIXTE DIGIT	249
ROMANZA VITALITÉ	250
ZUMBA SENSATION AIR POOL	250
MALOYA OXYGEN POOL AIR	251
KINEPLUS	251

KINEDO SPA

● BAIN ET BIEN-ÊTRE

Saunas et Spas	
HAPPY SPA 2 TABLIER ASPECT BOIS	253
A400-2 TABLIER CLAUSTRA	253

LAUFEN

● COLLECTIONS

Collections	
LUA	64

● MEUBLES ET VASQUES

Vasques, lavabos et bidets	
VAL	134
INO	134
THE NEW CLASSIC	134
ALESSI	134

● DOUCHE

Receveurs	
LAUFEN PRO	161
LAUFEN PRO	161

● ESPACE TOILETTES

WC à poser / WC suspendus	
LAUFEN PRO	351
THE NEW CLASSIC	351

INDEX

ALESSI	351
KARTELL	351

LAZER

● DOUCHE

Receveurs à carreler	
SOL PANODUR CLASSIC AVEC SIPHON DE SOL CENTRÉ SORTIE HORIZONTALE	168
SOL PANODUR EXTRAPLAT AVEC SIPHON ROTASLIM	168
SOL PANODUR LINÉAL SIPHON DE SOL SORTIE HORIZONTALE	168

LEDA

● DOUCHE

Portes et parois	
FRISBEE	188
OPEN 2	188
ARTY	189
ARTY SOLO	189
JAZZ+	190
TYXO	190
ALTUS	190
ARTY	191

Cabines intégrales et hydromassantes	
NEW CITY MINÉRAL	210
KARA MINÉRAL 2	210
IZIGLASS 2 MINÉRAL	211
KARA 2	211

Cabines en remplacement de baignoire	
BIEN-ÊTRE PREMIUM	214
KARA MINÉRAL 2	214

● BAIN ET BIEN-ÊTRE

Baignoires	
GRÉTA MONOLINE	235
GARBO	235
ISENSI	236
ISENSI	237
FRISBEE	238
FRISBEE	238

LIMATEC

● DOUCHE

Vidages et siphons	
RIVAGÉ	172
SIPHON DE SOL EN INOX	172

MC BATH

● DOUCHE

Receveurs	
SPERIT FABRIC	162
ORIGIN	162

MODERNA

● CUISINE

Éviers inox	
ZOOM	426
ZOOM	426
LINE	426
LINE	426

Cuisinettes	
CUISINETTE ONTARIO ONELIA	439
CUISINETTE ISEO ONELIA	439

NEOVA

● MEUBLES ET VASQUES

Meubles	
MILANO	116
COSMO	116

NICOLL

● DOUCHE

Vidages et siphons	
CANIVEAU DE DOUCHE	173

CANIVEAU DE DOUCHE	173
DOCIA XS MAGNETECH FAIBLE HAUTEUR	173

NOBILI

● ROBINETTERIE

Mitigeurs et mélangeurs	
VELIS	285
YOYO	286
SEVEN	286
LIVE	286

Colonnes de douche	
TAGO	314
SEVEN	314
THICE	314

Robinetterie encastrée	
SEVEN	325
YOYO	325

● CUISINE

Robinetterie	
LIVE	437
MOVE	437
YPSILON	437
HERON	437

NOVELLINI

● MEUBLES ET VASQUES

Meubles	
CENTIMETRO	117
LAB39	117

● DOUCHE

Portes et parois	
YOUNG 1B	192
YOUNG 2B	192
YOUNG G+F EN ALIGNEMENT	192
KUADRA 2.0 2PH	193
OPÉRA PH+FH	193
N180 1B	193
YOUNG PLUS 2G	194
ZEPHYROS 2.0 2P	194
KUADRA 2.0 AH	194
KUADRA H	195
GIADA H2	195
H STYLE	195
HC ART	196
HP ART	196
KUADRA H + KIT FRAME	196

Cabines intégrales et hydromassantes	
GLAX 2 2P	212
GLAX 1A	212

● BAIN ET BIEN-ÊTRE

Baignoires	
DIVINA	239
CALOS	239

Pare-bains	
AURORA 1	245
YOUNG 1BSV	245

Balnéothérapie	
STILE	252
STILE C	252

Saunas et Spas	
VITA XL	254
MOON	254

OLFA

● ESPACE TOILETTES

Abattants	
TRADITION	368
ARIANE	368
RD2	368
ABATTANT AUTOCLIP	368
ARION	368
WOOD SLIM	369

INDEX

PAINI FRANCE

● ROBINETTERIE

Mitigeurs et mélangeurs	
COX PVD	287
SPIRIT PVD	287
RUBY BLACK	288
ORTENCE PVD	288
PLAZA BLACK PVD	289
PLAZA	289

Kits de douche

COX PVD	301
LADY'S	301
ODYSSÉE	301
CUBRA CONFORT	302
ADDICT	302
SPIRIT CHROME	302
LOGGIA BLACK PVD	303
CUBRA BLACK PVD	303
ORTENCE PVD	303

Robinetterie encastrée

COX PVD	326
ODYSSÉE	326
RAINLIGHT CHROMOTHÉRAPIE	327
ADDICT	327

PELLET ASC

● ACCESSOIRES

Accessoires confort et accessibilité	
AR SIS	415
BARRES MULTIFONCTION	416

PRESTO

● ROBINETTERIE

Robinetterie électronique	
SO'0	332
PRESTO LINEA	332
PRESTO NOVA	332
PRESTO LINEA NOIR MAT	332

● CUISINE

Robinetterie	
PRESTO CHEF	438

REGIPLAST

● ESPACE TOILETTES

WC à poser / WC suspendus	
PACK700	352
PACK700SB	352
RACCORDS	352

ROTH FRANCE

● DOUCHE

Panneaux d'habillage	
VIPANEL	178
VIPANEL	178
PREPANEL	179
BATIPANEL	179

Portes et parois

NICA NI L2R/L	197
MENA ME 1FR/L	197
CARIBA CI PIR/L	197
PEGA PE 1WR/L	198
PEGA PE D2R/L	198
CARIBA CI 2BT	198
WALK-IN XC WIO	199
WALK-IN EQUI EI TWF	199
WALK-IN CADA XS CC WDW	199
CADA XS	200
CARIBA	201
EQUI	202

SALGAR

● MEUBLES ET VASQUES

Meubles	
MAM	118
MONTERREY	118
UNI IQ	119
RENOIR	119
COMPACT	120
ATTILA	120

SANIJURA

● MEUBLES ET VASQUES

Meubles	
LOMI	121
FRAME ORIGIN	121
INFINIE	122
HALO XL	122
LUMEN	123
NONA	123
LUCIOLE	124
CLAIRE-VOIE	124

SANSWISS

● DOUCHE

Receveurs	
LIVADA W20AL	163
LIVADA W200	163
Portes et parois	
CONCEPT 200	203
CADURA	204
AMALIA	205
DIVERA	206
WALK-IN EASY	207
WALK-IN EASY	208

SFA

● ESPACE TOILETTES

Broyeurs	
SANISPEED+	372
SANIDOUCHE+	372
SANIBROYEUR PRO UP	372
SANIPRO XR UP	372
SANICOMPACT PRO	373
SANICOMPACT 43	373
SANIFLUSH	373

SIAMP

● ESPACE TOILETTES

Bâti-supports, habillages et plaques	
INGENIO	358
TRIO	358
Abattants	
MOUGINS CLASSIC	370
ESTEREL PREMIUM	370
STABLO	370
AZUR PREMIUM SLIM	370
NISSA PREMIUM	370
ESTEREL OPTIMUM	370

VALENTIN

● DOUCHE

Vidages et siphons	
MINIME	174
FLUSH 44	174
PANAMA 400 - 1200	174

● ROBINETTERIE

Mitigeurs et mélangeurs	
FACTORY LINE	290
Kits de douche	
COBRA	304
MUTINE	304
MORGANE	304

INDEX

SLATE.....	304
Colonnes de douche	
COLONNES DE DOUCHE HYDROMASSAGE.....	315
COLONNES DE DOUCHE.....	316

VARICOR

● MEUBLES ET VASQUES

Vasques, lavabos et bidets	
ORLANDO-P.....	135
QUEBEC-P.....	135
MALIBU100-P.....	135
TORNA ET CUADRA.....	135

● DOUCHE

Receveurs	
SINEDA.....	164
ATHENA.....	164

VASCO

● RADIATEURS

Radiateurs décoratifs	
BEAMS MONO ÉLECTRIQUE.....	389
ASTER HF-S ÉLECTRIQUE.....	389

VILLEROY & BOCH

● COLLECTIONS

Collections	
SUBWAY 3.0.....	66

● MEUBLES ET VASQUES

Meubles	
COLLARO.....	125
SUBWAY 3.0.....	125
Vasques, lavabos et bidets	
ARTIS.....	136
COLLARO.....	136
LOOP & FRIENDS.....	136
ARCHITECTURA.....	136

● DOUCHE

Receveurs	
LIFETIME PLUS.....	165
SQUARO INFINITY.....	165
PLANE0.....	166

● BAIN ET BIEN-ÊTRE

Baignoires	
COLLARO.....	240
LOOP&FRIENDS.....	240
OBERON 2.0.....	241
SUBWAY 3.0.....	241

● ROBINETTERIE

Robinetterie encastrée	
ARCHITECTURA SQUARE.....	328
LOOP & FRIENDS.....	328

● ESPACE TOILETTES

WC à poser / WC suspendus	
AVENTO.....	353
VICARE.....	353
O.NOVO PLUS.....	353

O.NOVO COMPACT.....	353
AVENTO.....	354
SUBWAY 2.0.....	354
O.NOVO.....	354
SUBWAY 3.0 TWISTFLUSH.....	354

Lave-mains

O.NOVO.....	367
O.NOVO.....	367
COLLARO.....	367
SUBWAY 3.0.....	367

● CUISINE

Éviers céramique	
ARCHITECTURA 60.....	428
SUBWAY 50 SU.....	428
TRADITION.....	428
SUBWAY STYLE 50.....	428

WATERMATIC

● ESPACE TOILETTES

Broyeurs	
W20SP SILENCE.....	374
W30SP SILENCE.....	374
W40SP SILENCE BOX DESIGN.....	374
W12.....	375
W15SP SILENCE.....	375
WATERWALL.....	375
W12 PRO.....	375
VD80.....	376
VD110.....	376
VD120.....	376

WEDI

● DOUCHE

Receveurs à carreler	
FUNDO PRIMO.....	169
FUNDO PLANO.....	169
FUNDO RIOLITO NEO.....	169
Panneaux d'habillage	
TOP WALL.....	180
FUNDO TOP.....	180

● ROBINETTERIE

Robinetterie encastrée	
CLOISON MODULAIRE AVEC IBOX HANSGROHE ENCASTRÉ.....	329

WIRQUIN

● DOUCHE

Vidages et siphons	
BONDE DE DOUCHE SLIM + DÔME ABS CHROMÉ.....	175
CANIVEAU DE DOUCHE SLIM.....	175
NEO AIR.....	175

ZEHNDER

● RADIATEURS

Radiateurs sèche-serviettes	
CHARLESTON BAR.....	401
SUBWAY.....	401
RODA SPA AIR.....	402
VIRANDO.....	402

CONDITIONS GÉNÉRALES DE VENTE

Les conditions de vente décrites ci après s'appliquent à toutes nos ventes passées ou à venir.

Toute modification ou tout avenant à ces conditions générales de vente sera immédiatement applicable, l'acheteur devant s'en tenir informé.

Article 1 - Objet et champ d'application

Toute commande de produits implique l'acceptation sans réserve par l'acheteur et son adhésion pleine et entière aux présentes conditions générales de vente qui prévalent sur tout autre document de l'acheteur, et notamment sur toutes conditions générales d'achat, sauf accord dérogoire exprès et préalable de notre société.

Tout autre document que les présentes conditions générales de vente et notamment catalogues, prospectus, publicités, notices, n'a qu'une valeur informative et indicative, non contractuelle.

Article 2 - Etudes

Les études, plans, dessins, documents et recommandations sont établis bénévolement, et donnés à titre purement indicatif. Ils n'engagent pas la responsabilité de notre Société. Ils ne constituent pas un élément d'exécution et il appartient à l'utilisateur, sous sa propre responsabilité de les contrôler et de vérifier qu'ils tiennent compte des règles générales et des conditions particulières d'emploi.

Article 3 - Commandes

Par commande, il faut entendre tout ordre portant sur nos produits figurant sur nos tarifs, et accepté par notre société.

Les commandes transmises à notre société sont irrévocables pour le client, sauf acceptation écrite de notre part.

Les études, plans, dessins et documents remis ou envoyés par le vendeur demeurent sa propriété ; ils ne peuvent donc être communiqués ou remis à des tiers sous quelque motif que ce soit par l'acheteur.

Article 4 - Livraisons

Les délais de livraison ainsi que les délais de transport indiqués par le vendeur sont donnés à titre indicatif. Ils ne constituent pas un engagement de la part du vendeur. En conséquence, et nonobstant l'existence de clauses contraires dans les éventuelles conditions d'achat de l'acheteur, les dépassements de délai de livraison ne peuvent donner lieu à des pénalités et/ou dommages et intérêts, ni à l'annulation des commandes en cours.

Les marchandises voyagent aux risques et périls du destinataire, quel que soit le mode de transport ou les modalités de règlement du prix du transport, franco ou port dû.

Il appartient au client, en cas d'avarie de marchandises livrées ou de manquants, d'effectuer toutes les réserves nécessaires auprès du transporteur.

Tout produit n'ayant pas fait l'objet de réserves par lettre recommandée avec AR dans les 3 jours de sa réception auprès du transporteur, conformément à l'article L. 133-3 du Code de Commerce, et dont copie sera adressée simultanément à notre société, sera considéré accepté par le client.

Il appartient au client de fournir toutes les justifications quant à la réalité des vices ou manquants constatés.

Aucun retour ne pourra être effectué par le client sans l'accord préalable exprès, écrit, de notre société, obtenu notamment par télécopie ou courrier électronique.

Si à titre exceptionnel une telle reprise était convenue entre le vendeur et l'acheteur, elle ne pourrait se faire qu'en respectant les conditions suivantes :

- retour moins d'un mois après la livraison,
 - présentation par l'acheteur de la facture, sur les bases de laquelle seront éventuellement défalqués 10% du prix unitaire net à titre de frais de remise en stock,
 - les marchandises reprises ne doivent être ni détériorées, ni déconditionnées,
- La Société se réserve le droit d'augmenter les frais de reprises ou de refuser la reprise si les produits sont jugés défectueux ou abimés, à la suite d'un contrôle de ses services.

Les frais de retour ne seront à la charge de notre société que dans le cas où un vice apparent, ou des manquants, est effectivement constaté par cette dernière ou son mandataire.

Seul le transporteur choisi par notre société est habilité à effectuer le retour des produits concernés.

Lorsqu'après contrôle, un vice apparent ou un manquant est effectivement constaté par notre société ou son mandataire, le client ne pourra demander à notre société que le remplacement des articles non

CONDITIONS GÉNÉRALES DE VENTE

conformes et/ou le complément à apporter pour combler les manquants aux frais de celle-ci, sans que ce dernier puisse prétendre à une quelconque indemnité ou à la résolution de la commande.

La réception sans réserve des produits commandés par le client couvre tout vice apparent et/ou manquant.

La réclamation effectuée par l'acquéreur dans les conditions et selon les modalités décrites par le présent article ne suspend pas le paiement par le client des marchandises concernées.

La responsabilité de notre société ne peut en aucun cas être mise en cause pour faits en cours de transport, de destruction, avaries, perte ou vol, même si elle a choisi le transporteur.

Article 5 - Respect des différentes réglementations

Le vendeur décline toute responsabilité quant au transport des marchandises enlevées à ses dépôts et pouvant résulter de toute infraction à la législation des transports et au Code de la Route, notamment concernant l'arrimage, la surcharge, etc.

Article 6 - Tarif - Prix

Le tarif en vigueur peut être révisé à tout moment, après information préalable de nos clients.

Toute modification tarifaire sera automatiquement applicable à la date indiquée sur le nouveau tarif.

Nos prix sont fixés par le tarif en vigueur au jour de la passation de la commande. Ils s'entendent toujours hors taxes, produits non emballés, pris dans nos magasins.

Nos prix sont établis franco de port, sauf accord préalable express convenu avec le client.

Le fait que l'expédition soit effectuée « franco » ou que le vendeur ou un commissionnaire ait effectué, pour le compte du client, l'expédition de la commande, ne modifie en rien les règles ci-dessus et les effets attachés à la date de la mise à disposition de la marchandise de nos magasins.

Ils sont calculés nets, sans escompte, et payables à la date mentionnée sur la facture.

Pour les prix spécifiés par quantité, toute commande portant sur une quantité moindre entraîne une modification du prix indiqué.

Les frais de tenue de compte feront l'objet d'une facturation le cas échéant.

Article 7 - Modalités de règlement

Conformément à la loi, les délais de paiement ne peuvent excéder 45 jours fin de mois ou 60 jours à compter de la date d'émission de la facture.

Paiement

Nos factures sont payables à la date d'échéance qui y figure.

Seul l'encaissement effectif des traites ou LCR sera considéré valant complet paiement au sens des présentes conditions générales de vente.

Non paiement

Tout montant TTC non réglé à l'échéance, donnera lieu au paiement par le client de pénalités fixées à 1.5% par mois outre une indemnité forfaitaire et définitive à titre de dommage et intérêts égale à 15% de la somme indiquée. Ces pénalités sont exigibles de plein droit. Ces pénalités seront augmentées d'une indemnité forfaitaire pour frais de recouvrement d'un montant fixé par voie de décret (loi N° 2012-384 du 22 mars 2012), montant qui ne saurait être inférieur à 40 euros.

En outre, notre société se réserve la faculté de saisir le tribunal compétent afin que celui-ci fasse cesser cette inexécution, sous astreinte journalière par jour de retard.

En cas de non paiement intégral d'une facture venue à l'échéance, après mise en demeure restée sans effet sous 48h, notre société se réserve la faculté de suspendre toute livraison en cours et/ou à venir.

Toutes les commandes que nous acceptons d'exécuter le sont, compte tenu du fait que le client présente les garanties financières suffisantes, et qu'il règlera effectivement les sommes dues à leur échéance, conformément à la législation. Ainsi, si notre société a des raisons sérieuses ou particulières de craindre des difficultés de paiement de la part du client à la date de la commande, ou postérieurement à celle-ci, ou encore si le client ne présente pas les mêmes garanties qu'à la date d'acceptation de la commande, notre société peut subordonner l'acceptation de la commande ou la poursuite de son exécution à un paiement comptant ou à la fourniture, par le client, de garanties au profit de notre société.

Notre société aura également la faculté, avant l'acceptation de toute commande, comme en cours d'exécution, d'exiger du client communication de ses documents comptables, et notamment des comptes de résultat, même prévisionnels, lui permettant d'apprécier sa solvabilité.

En cas de refus par le client du paiement comptant, sans qu'aucune garantie suffisante ne soit proposée

CONDITIONS GÉNÉRALES DE VENTE

par ce dernier, notre société pourra refuser d'honorer la (les) commande(s) passée(s) et de livrer la marchandise concernée, sans que le client puisse arguer d'un refus de vente injustifié, ou prétendre à une quelconque indemnité.

Dans le cas où un client passe une commande à notre société, sans avoir procédé au paiement de la (des) commande(s) précédente(s), notre société pourra refuser d'honorer la commande, et de livrer la marchandise concernée, sans que le client puisse prétendre à une quelconque indemnité, pour quelque raison que ce soit.

Article 8 – Réserve de propriété

Les marchandises livrées restent la propriété de notre société jusqu'à paiement intégral du prix, la livraison s'entendant dès la remise matérielle des marchandises.

Toutefois, l'acquéreur supporte les risques de la marchandise qu'il détient et en assume la responsabilité comme s'il en était propriétaire ; il sera tenu de payer le prix même en cas de disparition par cas fortuit ou force majeure.

Ne constitue pas des paiements, au sens de la présente disposition, la remise de traite ou de tout titre créant une obligation de payer.

A titre de simple tolérance, le vendeur autorise dès à présent, l'acheteur à disposer des marchandises pour les revendre ou les incorporer. Il ne peut ni les donner en gage, ni en transférer la propriété à titre de garantie, ni procéder à une cession globale ou à forfait du stock ou d'une partie du stock amiablement ou judiciairement sans notre autorisation expresse et écrite et sous réserve de notre droit de suite.

En cas de revente, il cède alors au vendeur toutes les créances nées à son profit de la revente au tiers acheteur. Le vendeur pourra en outre revendiquer le prix de la marchandise en application de l'article 122 de la loi du 15 janvier 1985.

La tolérance d'utilisation ou de revente est retirée automatiquement en cas de cessation de paiement de l'acheteur constatée judiciairement.

Notre société se réserve expressément la faculté de revendiquer la marchandise en cas de redressement judiciaire ou liquidation judiciaire de l'acheteur.

La présente clause ne saurait être invoquée par le client pour motiver un retour de marchandise de sa seule initiative.

Article 9 – Garantie des vices apparents et cachés

Les produits doivent être vérifiés par le client à leur livraison, et toute réclamation, réserve ou contestation relative aux manquants et vices apparents, doit être effectuée dans les conditions fixées à l'article 4. En cas de défauts apparents, les pièces défectueuses sont remplacées par nos soins, sous réserve de vérification des défauts allégués.

Le client devra fournir toute justification quant à la réalité des défauts constatés, notre société se réservant le droit de procéder, directement ou indirectement, à toute constatation et vérification sur place.

La dénonciation des défauts existants au moment de la livraison, et révélés après la réception des produits, devra être formulée par le client par écrit dans un délai de 3 jours suivant la date à laquelle il aura découvert le défaut de conformité. Aucune dénonciation ne sera prise en compte si elle intervient plus de 3 jours francs à compter de la livraison des produits.

Aucune action en non-conformité ne pourra être engagée par le client plus de 8 jours après la livraison des produits.

Il est expressément convenu par l'acceptation par le client des présentes conditions générales de vente qu'après l'expiration de ce délai, le client ne pourra invoquer la non-conformité des produits, ni opposer celle-ci en demande reconventionnelle pour se défendre à l'occasion d'une action en recouvrement de créances engagée par notre société. A défaut du respect de ces conditions, la responsabilité de notre société vis-à-vis du client, à raison d'un vice caché, ne pourra être mise en cause.

Les défauts et détériorations des produits livrés consécutifs à des conditions anormales de stockage et/ou de conservation chez le client, notamment en cas d'un accident de quelque nature que ce soit, ne pourront ouvrir droit à la garantie due par notre société.

Au titre de la garantie des vices cachés, notre société ne sera tenue que du remplacement sans frais, des marchandises défectueuses, sans que le client puisse prétendre à l'obtention de dommages et intérêts, pour quelque cause que ce soit.

Notre société garantit ses produits contre les vices cachés, conformément à la loi, les usages, la

CONDITIONS GÉNÉRALES DE VENTE

jurisprudence, et dans les conditions suivantes.

Notre garantie ne s'applique qu'aux produits qui sont devenus régulièrement la propriété de l'acheteur. Elle est exclue dès lors qu'il a été fait usage de nos produits dans des conditions d'utilisation ou de performances non prévues.

Nos clients étant des professionnels, le vice caché s'entend d'un défaut de réalisation du produit le rendant impropre à son usage et non susceptible d'être décelé par l'acheteur avant son utilisation. Un défaut de conception n'est pas un vice caché et nos clients sont réputés avoir reçu toutes les informations techniques relatives à nos produits.

Article 10 - Attribution de juridiction

L'élection de domicile est faite par notre société, à son siège social.

Tout différend au sujet de l'application des présentes conditions générales de vente et de leur interprétation, de leur exécution et des contrats de vente conclus par notre société, ou au paiement du prix, sera porté devant le tribunal de commerce du siège de notre société, quel que soit le lieu de la commande, de la livraison, et du paiement et le mode de paiement, et même en cas d'appel en garantie ou de pluralité de défendeurs.

Les lettres de change ne font ni novation, ni dérogation à cette clause attributive de juridiction.

L'attribution de compétence est générale et s'applique, qu'il s'agisse d'une demande principale, d'une demande incidente, d'une action au fond ou d'un référé.

NOS PARTENAIRES



LES PLUS GRANDES MARQUES SONT CHEZ **ALGOREL**

ALGOREL

LA FORCE DES INDÉPENDANTS

Plus de
800 points
de vente
pour vous
servir

Plus de
30 points
de vente
dans Paris

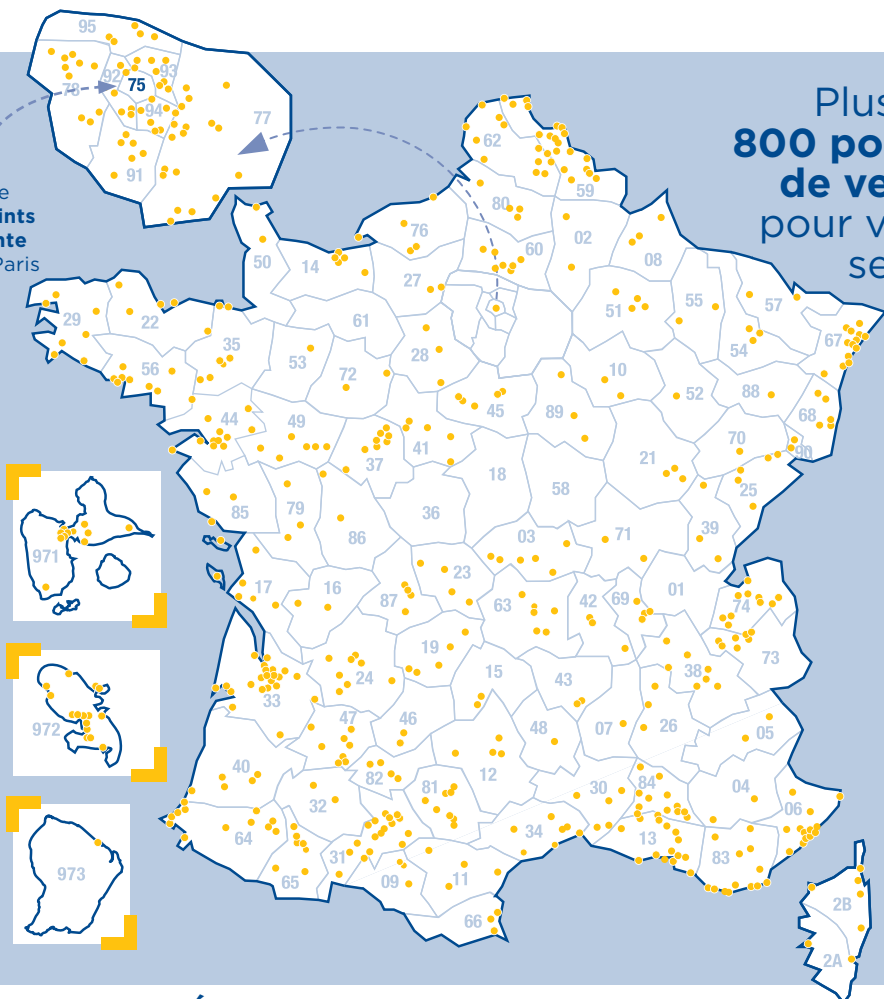

RCS 707 080 024 • Photos non contractuelles • Ne pas réutiliser la voie publique
Dans une démarche écoresponsable, ce catalogue a été imprimé sur un papier issu de forêts
gérées durablement. D'autre part, son format a été réduit de manière à limiter le volume de papier utilisé. **Addeetail**

1^{er} RÉSEAU NATIONAL DE DISTRIBUTION
chauffage - sanitaire - électricité - carrelage



www.yonnelec.com

YONNELEC - Z.I. des Sablons - 100, rue Bellocier - 89100 SENS - T. : 03.86.95.21.21 - ye-sens@yonnelec.com

YONNELEC - 3, rue Denis Papin - 89000 AUXERRE - T. : 03.86.94.31.00 - ye-auxerre@yonnelec.com

YONNELEC - Route de Lyon - 89200 AVALLON - T. : 03.86.34.43.03 - ye-avallon@yonnelec.com

YONNELEC - 5, route de Champbenoit - 77160 PROVINS - T. : 01.64.60.22.25 - ye-provins@yonnelec.com

YONNELEC - 1537, avenue du Général de Gaulle - 77120 MOUROUX - T. : 01.64.03.22.20 - ye-mouroux@yonnelec.com

SANICHAUD - 21, rue du Clos Saint Jean - 77140 SAINT PIERRE LES NEMOURS - T. : 01.64.28.27.20 - contact@sanichaud.com

TPLC - 4, rue du Hainault - SEPT SORTS - 77260 LA FERTE SOUS JOUARRE - T. : 01.60.22.34.43 - contact@tplc77.com

YONNELEC SANICHAUD - 292, rue du Maréchal Juin - 77000 VAUX LE PENIL - T. : 01.64.39.50.70 - contact@yonnelec-sanichaud.com